

# CATÁLOGO DE EQUIPO AGRÍCOLA



**PESKADOR**

CUERDAS DE YUCATÁN SA DE CV



# ÍNDICE



<b>A</b>	
Abrazaderas para guadañas	074
Aceite para motores de dos tiempos (Refacción)	201
Adaptadores para cabezal de desbrozadora	032
Afiladores eléctricos para cadena de motosierra	016
Afiladores manuales para cadena de motosierra	017
Agujas para carburador (Refacción)	148
Aireadoras para pasto a gasolina	036
Aisladores para carburador (Refacción)	190
Alcohol en gel	209
Amortiguadores para generadores	132
Amortiguadores para generadores (Refacción)	192
Amortiguadores para tijeras de dos manos (Refacción)	058
Anemómetros	083
Anillos (Refacción)	137
Arcos para podar ramas	063
Arneses para desbrozadora	028
Aro múltiple con 5 boquillas para aspersora	093
Arrastradores de arranque (Refacción)	169
Asientos para filtro (Refacción)	166
Aspersoras de mochila de 4 tiempos para líquidos	092
Aspersoras de mochila eléctricas	095
Aspersoras de mochila manuales	090
Aspersoras de mochila manuales (Refacciones)	090
Aspersoras de mochila para polvos y líquidos de 2 tiempos	094
Aspersoras para fumigar - parihuelas	084
Aspersoras para fumigar - parihuelas (Refacciones)	088
Aspersores giratorios para jardín	066
Aspersores manuales de compresión	096
Aspersores manuales de compresión (refacciones)	097
Aspersores mini para riego	120
Aspersores para uso agrícola	068
Azadones de acero	074
Azadones chicos para jardinería	063
<b>B</b>	
Balancines para carburador (Refacción)	149
Baleros de aguja (Refacción)	199
Baleros para retenes (Refacción)	199
Barras CARLTON	010
Barras GIMEX	009
Bases para carburador (Refacción)	186
Bastidores (Refacción)	172
Bastidores para generadores	132
Bastones para escoba de jardín	064
Biedos chicos para jardinería	063
Birlos para tensores (Refacción)	198
Bloqueadores para pistones (Refacción)	199
Bobinas de encendido (Refacción)	178
Bolsas para vivero	062
Bombas centrífugas	114
Bombas de aceite (Refacción)	135
Bombas de aceite para desbrozadora (Refacción)	187
Bombas de aceite para motosierra (Refacción)	187
Bombas de gas - pulsadores (Refacción)	150
Bombas de presión para aspersora	094
Bombas de remplazo (Refacción)	191
Bombas para insecticida	075
Bombas periféricas	114
Bombas solares	114

<b>B</b>	
Bombas sumergibles	114
Bombas sumergibles solares	115
Bombas tipo booster para aspersoras	094
Boquillas para aspersoras de mochila	093
Boquillas para cabezal de pulverización	121
Boquillas para hidrolavadora	043
Boquillas para riego por goteo	120
Boquillas pulverizadoras agrícolas	098
Boroscopios	083
Botas de hule	204
Bujes de poleas (Refacción)	168
Bujes de reducción para desbrozadora	032
Bujes para poleas de motosierra (Refacción)	169
Bujes para tapa de arranque (Refacción)	168
Bujes sin fin para aceite (Refacción)	188
Bujes sin fin para bomba (Refacción)	188
Bujías (Refacción)	174
<b>C</b>	
Cabezales de bomba para diésel (Refacción)	187
Cabezales de pulverización emergentes	121
Cabezales para hidrolavadora de alta presión	039
Cabezales para hilo de desbrozadora	029
Cabezales para motocultor	049
Cables para acelerador (Refacción)	182
Cables para bujías (Refacción)	177
Cadenas de plástico	076
Cadenas para motosierra	012
Cajas de engranes (Refacción)	136
Cajas de válvulas para sistemas de riego	121
Candados remache para motosierra	014
Capacitores para generadores (Refacción)	179
Capuchones para bujías (Refacción)	177
Carburadores (Refacción)	139
Caretas protectoras	212
Carpeteadoras a gasolina	036
Carretes para manguera para aspersora	087
Carretillas para esparcir semillas	044
Carnito remolque con plataforma de acero	064
Cascos de seguridad	209
Charolas plásticas para germinación	060
Cigüeñales (Refacción)	189
Cilindros (Refacción)	138
Cintas para atar	072
Clips de sellado de manguera	118
Clutch completos (Refacción)	196
Cofias desechables	204
Colectores de frutas	059
Condensadores (Refacción)	179
Conectores de plástico tipo "S"	076
Conectores para motosierra (Refacción)	194
Conexiones para hidrolavadoras	043
Conexiones para manguera de jardín	065
Conexiones para manguera de riego por goteo	119
Conexiones rápidas para sistemas de riego	122
Conos para corta ramas	059
Coples de manguera (Refacción)	149
Coronas para motosierra	014
Corta ramas telescópicos	059

<b>C</b>	
Corta-setos a gasolina	026
Cubierta de polietileno	077
Cuchillas de corte para desbrozadora	031
Cuchillas para motocultor	049
Cuchillas para tijeras de podar	057
Cuchillos corta ramas	059
Cuerdas de nylon para arranques (Refacción)	172
Cuerdas metálicas para arranques (Refacción)	172
Cuñas para poda	015
<b>D</b>	
Depósitos para aceite (Refacción)	156
Depósitos para gasolina (Refacción)	156
Desarmadores para carburadores (Refacción)	200
Desbrozadoras de batería	025
Desbrozadoras de gasolina	020
Desbrozadoras de mochila a gasolina	025
Desgranadoras de maíz	050
Destorcedores de plástico	076
Diafragmas para carburador (Refacción)	147
Domos de plástico para charolas de germinación	062
<b>E</b>	
Empaques para tapón de gasolina (Refacción)	157
Engranajes de piñón (Refacción)	135
Enrolladores de toldos	078
Equipos de riego - motobombas	106
Equipos de riego - motobombas (Refacciones)	112
Escarificadoras a gasolina	035
Escobas para jardín	064
Eslabones de cadena para motosierra	014
Esparcidores de semillas	044
Estacas para aspersores	066
Exprimidores de caña manual	053
Extensiones para regaderas de riego	070
<b>F</b>	
Filtros de aire (Refacción)	160
Filtros de malla para sistemas de riego	121
Filtros para gasolina (Refacción)	158
Filtros tipo coladera para carburador (Refacción)	149
Flotadores de sensor para nivel de agua	117
Fresas rotocultivadoras para motocultor	049
Fundas para cable de acelerador (Refacción)	183
<b>G</b>	
Gafas protectoras	210
Gargantas (Refacción)	189
Gargantas de impulso (Refacción)	190
Gatillos para acelerador (Refacción)	183
Generadores	131
Coteros de flecha para riego por goteo	120
Grasa bisulfuro	201
Graseras para punta de barra	011
Guadañas	074
Guantes de trabajo	206
Guías para cadena de motosierra	018
<b>H</b>	
Hachas	073
Hidrolavadoras de alta presión a gasolina	038
Hidrolavadoras eléctricas	037
Hilos para desbrozadora	027

<b>I</b>	
Impermeables	202
Injertadores manual	062
Insertos para remachador	016
Interruptores de encendido (Refacción)	177
<b>J</b>	
Juegos de reparación para carburador (Refacción)	141
Juntas para carburador (Refacción)	143
Juntas para desbrozadoras (Refacción)	153
Juntas para motosierras (Refacción)	151
<b>L</b>	
Lanza espuma para hidrolavadora	043
Lenzallamas	075
Lanzas para aspersoras de mochila	092
Lanzas para hidrolavadora	037
Lanzas para insecticida	075
Limas para cadena de motosierra	018
Llaves de nariz para tomas de agua	065
Llaves para bujías (Refacción)	176
Llaves Torx (Refacción)	200
Lonas multiuso	078
<b>M</b>	
Macetas biodegradables	062
Machetes	072
Mallas anti-hierba	077
Mallas de entutorado	077
Mallas de plástico	077
Malla-sombra	076
Mandiles	204
Mangos de arranque (Refacción)	172
Mangos para guadañas	074
Mangos para lima de motosierra	018
Mangueras de cintilla para riego por goteo	118
Mangueras de presión para aspersora	087
Mangueras de riego por exudación	118
Mangueras de succión	117
Mangueras expansibles para jardín	064
Mangueras para aceite (Refacción)	185
Mangueras para gasolina (Refacción)	184
Mangueras para hidrolavadora	042
Mangueras para inyección de fertilizante	118
Mangueras para riego por goteo	118
Mangueras planas de descarga para riego	117
Manta catrera	062
Mascarillas anti gas	209
Mascarillas anti gas (repuesto)	210
Mascarillas anti polvo	209
Mascarillas anti polvo (repuesto)	210
Medidores de humedad y luz	082
Medidores de iluminación	083
Medidores de PH	082
Medidores de temperatura	082
Mofles (Refacción)	191
Motoazadas a gasolina	046
Motocultores a diésel	046
Motocultores a gasolina	047
Motores de 4 tiempos a diésel	129
Motores de 4 tiempos a gasolina	126
Motores verticales para podadoras a gasolina	034





<b>M</b>	
Motosierras de gasolina	004
Motosierras eléctricas	008
Motosierras telescópicas	007
Mototaladros	002
<b>N</b>	
Navajas para injertar	063
Nebulizadores a gasolina	105
Nebulizadores a gasolina (refacciones)	105
Nebulizadores de gas butano	103
Nebulizadores de gas butano (refacciones)	103
<b>O</b>	
Ojos para cabezales de desbrozadora	032
Overoles desechables	204
<b>P</b>	
Perforadoras para tubería de riego	118
Picadoras de forraje	053
Piedras para afilador de cadena de motosierra	017
Piedras para afilar	075
Pistolas multifunciones para jardín (chiflones)	070
Pistolas para aspersora de mochila	093
Pistolas para hidrolavadora	037
Pistolas para hidrolavadora de alta presión	041
Pistones (Refacción)	136
Placas para desbrozadora	032
Plantas para soldar portátiles	131
Platinos (Refacción)	179
Plato clutch (Refacción)	196
Pluviómetros	082
Podadoras a gasolina	034
Podadoras de rodillo a gasolina	033
Podadoras orilladoras a gasolina	033
Poleas de arranque (Refacción)	166
Porta escobillas para generadores (Refacción)	181
Prensas para rompe cadena	016
Protectores auditivos	209
Protectores de tanques de gasolina (Refacción)	157
Pulverizadores eléctricos	095
Puntas para barra	011
Punzones rompe cadena	016
<b>R</b>	
Recolectores de hierba para desbrozadora	026
Rectificadores para barras	011
Refacciones para aspersores agrícolas	069
Refacciones para aspersores de jardín	068
Refacciones para hidrolavadora de alta presión	041
Refacciones para sembradoras manuales	044
Refacciones para zancos	079
Regaderas para riego de jardín	070
Reguladores AVR (Refacción)	179
Reguladores de voltaje (Refacción)	180
Remachadores de banco para cadena de motosierra	015
Resortes (Refacción)	194
Resortes para tijeras corta ramas	059
Respiradores para motosierras (Refacción)	157
Retenes (Refacción)	173
Rompe cadena para motosierra	015
Rotores de pulverización emergente	121
Rotores para clutch (Refacción)	197

<b>S</b>	
Segadoras a gasolina	049
Seguros para uñas de arranque (Refacción)	169
Sellos (Refacción)	173
Sellos de gargantas (Refacción)	190
Sembradoras manuales	044
Sopladoras de mochila	036
Soportes de tanque de gasolina (Refacción)	157
Soportes para discos de desbrozadora	032
Sujetadores de malla-sombra	076
<b>T</b>	
Tacómetros digitales	130
Talachos	074
Tambores con corona para motosierra	014
Tambores piñones para motosierra	014
Tanques de gas para motosierra (Refacción)	186
Tanques para transportar combustible (Refacción)	201
Tapas de arranque (Refacción)	170
Tapas para filtro (Refacción)	166
Tapas para motor (Refacción)	157
Tapas para ventilador (Refacción)	166
Tapón y arillo de silo de maíz	053
Tapones de depósito (Refacción)	189
Tapones para tanque de combustible (Refacción)	157
Tensores para cadena de motosierra (Refacción)	197
Termómetros	079
Tijeras corta ramas	058
Tijeras esquiladoras	063
Tijeras para fruta	057
Tijeras para podar a dos manos	057
Tijeras para podar a una mano	054
Toldos sombra	078
Tomas de admisión para carburador (Refacción)	186
Tornillos de ajuste para tijeras de dos manos	058
Tractores podadores	035
Trasplantadores para jardín	063
Trinquetes para arranque (Refacción)	168
Trituradoras de cocos	050
Trituradoras de forraje	051
Trituradoras de orgánicos	053
Trituradoras de ramas	050
Tubos recolectores de admisión (Refacción)	186
Tuercas para tensores (Refacción)	198
<b>U</b>	
Uñas para arranque (Refacción)	168
<b>V</b>	
válvulas de retención para carburador (Refacción)	149
Válvulas para riego por goteo	119
Válvulas para manguera "Y"	065
Varillas para acelerador (Refacción)	183
Ventiladores (Refacción)	172
Vibrador de ramas	026
<b>Z</b>	
Zancos de elevación	079
Zapatillas para clutch (Refacción)	197



**37**  
piezas

## Riego

15PANELR001GX



**44**  
productos

## Campo y Jardín

22PANELR001GX

Código	Piezas	
15CONEX-020CH	CONECTOR HEMBRA C/ESPIGA 3"	1
15CONEX-019CH	CONECTOR HEMBRA C/ESPIGA 2"	1
15CONEX-017CH	CONECTOR HEMBRA C/ESPIGA 1"	1
15CONEX-113CH	CONECTOR HEMBRA PP C/ESPIGA 3"	1
15CONEX-112CH	CONECTOR HEMBRA PP C/ESPIGA 2"	1
15CONEX-110CH	CONECTOR HEMBRA PP C/ESPIGA 1"	1
15CONEX-004CH	ADAPTADOR MACHO CUERDA NPT 3"	1
15CONEX-003CH	ADAPTADOR MACHO PP CUERDA NPT 2"	1
15CONEX-001CH	ADAPTADOR MACHO CUERDA NPT 1"	1
15CONEX-004HH	ADAPTADOR MACHO CUERDA BSP 3"	1
15CONEX-003HH	ADAPTADOR MACHO CUERDA BSP 2"	1
15CONEX-001HH	ADAPTADOR MACHO CUERDA BSP 1"	1
15CONEX-108CH	ADAPTADOR MACHO PP CUERDA NPT 3"	1
15CONEX-107CH	ADAPTADOR MACHO PP CUERDA NPT 2"	1
15CONEX-105CH	ADAPTADOR MACHO PP CUERDA NPT 1"	1
15CONEX-026CH	CONECTOR HEMBRA CUERDA NPT 4"	1
15CONEX-025CH	CONECTOR HEMBRA CUERDA NPT 3"	1
15CONEX-024CH	CONECTOR HEMBRA CUERDA NPT 2"	1
15CONEX-022CH	CONECTOR HEMBRA CUERDA NPT 1"	1
15CONEX-025HH	CONECTOR HEMBRA CUERDA BSP 3"	1
15CONEX-024HH	CONECTOR HEMBRA CUERDA BSP 2"	1
15CONEX-050CH	CONECTOR REDUCTOR HEMBRA/MACHO 3X2"	1
15CONEX-014CH	CONECTOR HEMBRA CUERDA NPT 2"	1
15CONEX-015CH	CONECTOR HEMBRA CUERDA NPT 3"	1
15CONEX-051CH	CONECTOR HEMBRA C/ESPIGA 2"	1
15CONEX-037CH	CONECTOR REDUCTOR HEMBRA C/ESPI 3X2"	1
15CONEX-040CH	ADAPTADOR REDUCTOR MACHO C/ESPI 3X2"	1
15CONEX-012CH	ADAPTADOR MACHO CUERDA NPT 3"	1
15CONEX-011CH	ADAPTADOR MACHO CUERDA NPT 2"	1
15CONEX-089CH	ADAPTADOR MACHO CUERDA NPT 1 1/2"	1
15CONEX-027CH	TAPA ANTIPOLVO CONECTOR TIPO DC 2"	1
15CONEX-009CH	ADAPTADOR MACHO C/ESPIGA TIPO E 3"	1
15CONEX-036CH	CONECTOR REDUCTOR HEMBRA/MACHO BR 3X2	1
15CONEX-033CH	ADAPTADOR REDUCTOR MACHO/HEMBRA AR 2X3	1
15CONEX-045CH	ADAPTADOR REDUCTOR DOBLE MACHO T-AA 2X3	1
15CONEX-081SM	TUERCA RAPIDA ROSCA NPT TIPO H 2"	1
15CONEX-064CH	CONECTOR HEMBRA C/ESPIGA TIPO C90"	1

Código	Piezas	
22HILONY012SE	HILO PARA DESBROZADORA ROJO 2.40 mm 109.25 m	2
22HILONY012SD	HILO PARA DESBROZADORA ROJO 2.4 mm 15 m	2
22HILONY018SE	HILO PARA DESBROZADORA VERDE 2.4 mm 109.25 m	2
22HILONY018SD	HILO PARA DESBROZADORA VERDE 2.4 mm 15 m	2
22HILONY024SE	HILO PARA DESBROZADORA NARANJA 2.4 mm 111.75 m	2
22HILONY024SD	HILO PARA DESBROZADORA NARANJA 2.4 mm 15 m	2
22CABEA011CH	CABEZA MANUAL M10X1.25 IZQ HEMBRA	2
22CABEA012CH	CABEZAL SEM M8X1.25 IZQ MACHO	2
22CABEA014CH	CABEZAL SEM MINI CON ADAPTADORES	2
22CABEA015CH	CABEZAL SEM M10X1.25 HEMBRA	2
22CABEA020CH	CABEZAL SEM M12X1.50 IZQ HEMBRA	2
22CABEA024CH	CABEZAL MANUAL ADAPTADORES HEMBRA/MACHO	2
22ARNES-002BB	ARNES PARA DESBROZADORA W 50 mm	1
22ARNES-004BB	ARNES PARA DESBROZADORA B1993B	1
22DISCO5001CH	DISCO 2 DIENTES 305X1.6X25.4	2
22DISCO5002CH	DISCO 3 DIENTES 255X3X25.4	2
22DISCO5004CH	DISCO 2 DIENTES 350X1.5X25.4	2
22DISCO5009CH	DISCO 2 DIENTES 320X2.5X25.5	2
22DISCO5015CH	DISCO 4 DIENTES 255X1.4X25.4	2
23CARETA003CO	CARETA DE SEGURIDAD CON MALLA-METAL	1
22CUERDA001CA	CUERDA ARRANQUE TIPO 3 2.8 mm	1
22CUERDA002CA	CUERDA ARRANQUE TIPO 4 3.5 mm	1
22CUERDA003CA	CUERDA ARRANQUE TIPO 5 4 mm	1
15CUCHIL120CH	CUCHILLA PODADORA 21" SEARS/HUSKY	2
15CUCHIL122CH	CUCHILLA PODADORA MTD 21"	2

# 1 FORESTAL

## Mototaladro



Ideal para uno o dos hombres.  
Excelente desempeño  
Sistema operativo flexible  
Sistema de frenado rápido.  
Adecuado para diferentes tipos de suelo, incluyendo suelos duros.

- Características:
- Motor a juego: ZMD520
  - Relación de reducción: 40:1
  - Diámetro de la broca: Ø20 (cm)



**POTENCIA  
1.9 HP**

**MOTOR Y BROCA**

Cilindrada	51.7 cc
Motor	Dos tiempos 1.9HP 1.4kw
Arranque	Autoenvolvente
Nivel sonoro	104 dB
Cap. Depósito de combustible	1000 ml (50:1)
RPM	2500



12.1 kg



PARA GASOLINA



TRABAJO REGULAR



**REFACCIONES  
DISPONIBLES**



Código	Número	Medida broca (cm) D X L	Precio
22MOTOTA003ZJ	ZMD520	20 x 90	\$14,018.60

Unidad: 1 pieza (motor y broca) Master: 1 pieza

### BROCA

Código	Número	Medida broca (cm) D X L	Precio
22ZMD520-B18	ZMD520	20 x 90	\$1,947.64

Unidad: 1 pieza Master: 1 pieza



**Mototaladro**



**Características:**

- Motor a juego: 1E44FA
- Relación de reducción: 40:1
- Diámetro de la broca: Ø20 (cm)
- Encendido electrónico CDI
- Incluye depósito y herramientas



Cilindrada	51.7 cc
Motor	Dos tiempos 2HP 1.46 kw
Arranque	Autoenvolvente
Nivel sonoro	104 dB
Cap. Depósito de combustible	1L (50:1 - 25:1)
RPM	6500

Código	Número	Medida broca (cm) D x L	Precio
22MOTOTA004CH	AG52-2	20 x 80	\$8,927.36

Unidad: 1 pieza (motor y broca) Master: 1 pieza



## Motosierra 73.5 cc



- Características:
- Sistema anti vibración
  - Carburador GIMEX
  - Barra GIMEX
  - Cadena OREGON
  - Peso aprox. 6,9 kg



FRENO DE CADENA



PARA GASOLINA



TRABAJO REGULAR



**POTENCIA 4.7 HP**

Cilindrada	73.5 cc
Motor	Dos tiempos 4.7 HP 3.5 Kw
Paso de cadena	3/8"
Cap. depósito de combustible	650 ml
Cap. Depósito de aceite	400 ml
Bomba aceite	Automática regulable



Código	Número	Longitud de corte	Precio
22MOTOSI005ZJ	ZM7500-24	24" 60.9 cm	\$8,466.00

Unidad: 1 pieza Master: 1 pieza

Exento del pago de IVA

## Motosierra 70.8 cc



- Características:
- Sistema anti vibración
  - Peso aprox. 7,4 kg



FRENO DE CADENA



PARA GASOLINA



TRABAJO REGULAR



**POTENCIA 5.1 HP**

Cilindrada	70.8 cc
Motor	Dos tiempos 5.1 HP 3.8 Kw
Paso de cadena	3/8"
Cap. depósito de combustible	860 ml
Cap. Depósito de aceite	440 ml
Bomba aceite	Automática regulable



Código	Número	Longitud de corte	Precio
22MOTOSI97130	971	30" 76 cm	\$13,222.00

Unidad: 1 pieza Master: 1 pieza

Exento del pago de IVA

## Motosierra 64.1 cc



- Características:
- Sistema anti vibración
  - Carburador WALBRO
  - Barra GIMEX
  - Cadena OREGON
  - Peso aprox. 5,8 kg



FRENO DE CADENA



PARA GASOLINA



TRABAJO REGULAR



**POTENCIA 4 HP**

Cilindrada	64.1 cc
Motor	Dos tiempos 4 HP 2.4 KW
Paso de cadena	3/8"
Cap. depósito de combustible	700 ml
Cap. Depósito de aceite	350 ml
Bomba aceite	Automática regulable

La nueva motosierra GIMEX, con la cilindrada más requerida en el mercado, potente, rápida y confiable, fácil acceso a su mantenimiento.



Código	Número	Longitud de corte	Precio
22MOTOSI015ZJ	ZM6500-24	24" 60cm	\$8,056.00

Unidad: 1 pieza Master: 1 pieza

Exento del pago de IVA

## Motosierra 62 cc



- Características:
- Sistema anti vibración
  - Enfriamiento por aire
  - Peso aproximado de 5,3kg
  - Hasta 150 horas de trabajo\*



FRENO DE CADENA



PARA GASOLINA



TRABAJO LIGERO



**POTENCIA 3.5 HP**

Cilindrada	62 cc
Motor	Dos tiempos 3.5 HP 2.6 Kw
RPM	3,200
Paso de cadena	0.325"
Cap. depósito de combustible	550 ml
Cap. Depósito de aceite	260 ml
Bomba aceite	Automática



Código	Número	Longitud de corte	Precio
22MOTOSI045GT	CN-62F	22" 55 cm	\$2,484.00

Unidad: 1 pieza Master: 1 pieza

Exento del pago de IVA

Cumple con certificación: CE y GS  
Se recomienda realizar después de las 50 primeras horas de uso un mantenimiento menor y después de 150 horas un mantenimiento mayor

REFACCIONES DISPONIBLES



**Motosierra 54 cc**



- Características:
- Sistema anti vibración
  - Carburador WALBRO
  - Barra GIMEX
  - Cadena OREGON
  - Peso aprox. 5kg



**POTENCIA**  
3.5 HP

Cilindrada	54 cc
Motor	Dos Tiempos 3.5 HP 2.5 kw
Peso de cadena	3/8"
Cap. depósito de combustible	52.0 ml
Cap. Depósito de aceite	250 ml
Bomba aceite	Automática

Código	Número	Longitud de corte	Precio	
22MOTOSI003ZJ	ZM5800-22	22"	56 cm	\$4,604.00

Unidad: 1 pieza Master: 1 pieza

Exento del pago de IVA

**Motosierra 54 cc**



- Características:
- Sistema anti vibración
  - Peso aproximado de 5kg
  - Hasta 150 horas de trabajo\*



**POTENCIA**  
3.5 HP

Cilindrada	54 cc
Motor	Dos Tiempos 3.5 HP 2.5 kw
Peso de cadena	3/8"
Cap. depósito de combustible	52.0 ml
Cap. Depósito de aceite	250 ml
Bomba aceite	AUTOMÁTICA

Código	Número	Longitud de corte	Precio	
22MOTOSI001GM	GM5450	22"	56 cm	\$3,954.00

Unidad: 1 pieza Master: 1 pieza

Exento del pago de IVA

Se recomienda realizar después de las 50 primeras horas de uso un mantenimiento menor y después de 150 horas un mantenimiento mayor

**Motosierra 51.7 cc**



- Características:
- Sistema anti vibración
  - Barra OLEA-MAC
  - Cadena OLEA-MAC
  - Peso aprox. 5kg



**POTENCIA**  
5.1 HP

Cilindrada	51.7 cc
Motor	Dos Tiempos 5.4 HP 2.5 kw
Peso de cadena	325 K.058"
Cap. depósito de combustible	500 ml
Cap. Depósito de aceite	500 ml
Bomba aceite	Automática regulable

Código	Número	Longitud de corte	Precio	
22MOTOSI95218	952	18"	46 cm	\$7,479.00

Unidad: 1 pieza Master: 1 pieza

Exento del pago de IVA

**Motosierra a una mano 50 cc**



- Características:
- Sistema anti vibración
  - Carburador WALBRO
  - Barra OREGON
  - Cadena OREGON
  - Peso aprox. 5kg



**POTENCIA**  
3.1 HP

Cilindrada	50 cc
Motor	Dos Tiempos 3.1 HP 2.3 kw
Peso de cadena	3/8"
Cap. depósito de combustible	55.0 ml
Cap. Depósito de aceite	250 ml
Bomba a aceite	Automática regulable

Código	Número	Longitud de corte	Precio	
22MOTOSI001ZJ	ZM5200-20	20"	51 cm	\$4,430.00
22MOTOSI013ZJ	ZM5200-20	20"	51 cm	\$4,770.00

Unidad: 1 pieza Master: 1 pieza

Exento del pago de IVA

REPARACIONES  
DISPONIBLES



## Motosierra 50cc

**GIMTERRA**

**Características:**

- Sistema anti vibración
- Potente, rápida y confiable
- Para tala de árboles, ramas, arbustos
- Peso aproximado de 5kg
- Hasta 150 horas de trabajo\*



**POTENCIA 3.1 HP**

Cilindrada	50 cc
Motor	Dos tiempos 3.1 HP 2.3 Kw
Paso de cadena	3/8"
Cap. depósito de combustible	520 ml
Cap. Depósito de aceite	260 ml
Bomba aceite	Automática



Código	Número	Longitud de corte	Precio
22MOTOSI017GM	GM5050-20	20"	51 cm \$3,435.00

Unidad: 1 pieza Master: 1 pieza

Exento del pago de IVA



Se recomienda realizar después de las 50 primeras horas de uso un mantenimiento menor y después de 150 horas un mantenimiento mayor

## Motosierra 40cc

**GIMTERRA**

**Características:**

- Sistema anti vibración
- Potente, rápida y confiable
- Para tala de árboles, ramas, arbustos
- Peso aproximado de 4.3kg
- Hasta 150 horas de trabajo\*



**POTENCIA 2.5 HP**

Cilindrada	40 cc
Motor	Dos tiempos 2.5 HP 1.70 Kw
Paso de cadena	3/8"
Cap. depósito de combustible	410 ml
Cap. Depósito de aceite	240 ml
Bomba aceite	Automática



Código	Número	Longitud de corte	Precio
22MOTOSI018GM	GM4020	18"	46 cm \$3,288.00
22MOTOSI019GM	GM4020-16	16"	41 cm \$3,229.00

Unidad: 1 pieza Master: 1 pieza

Exento del pago de IVA



Se recomienda realizar después de las 50 primeras horas de uso un mantenimiento menor y después de 150 horas un mantenimiento mayor

## Motosierra 40 cc

**Gimex**  
USO PROFESIONAL

**Características:**

- Sistema anti vibración
- Carburador WALBRO
- Barra GIMEX
- Cadena DREGON
- Peso aprox. 4.3kg



**POTENCIA 2.5 HP**

Cilindrada	40 cc
Motor	Dos tiempos 2.5 HP 1.70 Kw
Paso de cadena	3/8" (MIN)
Cap. depósito de combustible	410 ml
Cap. Depósito de aceite	260 ml
Bomba aceite	Automática regulable

Código	Número	Longitud de corte	Precio
22MOTOSI004ZJ	ZM4000-16	16"	41 cm \$4,200.00
22MOTOSI002ZJ	ZM4000-18	18"	46 cm \$4,259.00

Unidad: 1 pieza Master: 1 pieza

Exento del pago de IVA



## Motosierra a una mano 18.3 cc

**Gimex**  
USO PROFESIONAL

**Características:**

- Sistema anti vibración
- Carburador WALBRO
- Barra GIMEX
- Cadena DREGON
- Peso aprox. 2.9 kg



**POTENCIA 1.1 HP**

Cilindrada	18.3 cc
Motor	Dos tiempos 1.1 HP 0.8Kw
Paso de cadena	1/4"
Cap. depósito de combustible	170 ml
Cap. Depósito de aceite	160 ml
Bomba aceite	Automática regulable

Es peculiarmente diseñada para trabajos de poca de difícil acceso, como en árboles de altura ya que su manillar de mando está especialmente diseñado para trabajar a una sola mano, posee gancho de sujeción para colgarla a la cintura.

Código	Número	Longitud de corte	Precio
22MOTOSI014ZJ	ZM2000-10	10"	26 cm \$3,921.00

Unidad: 1 pieza Master: 1 pieza

Exento del pago de IVA



**REPARACIONES DISPONIBLES**



**Motosierra 50 cc**



Recomendadas en la fábrica en E.U.A

- Características:
- Peso con barra y cadena 5.4 kg
  - Sistema anti vibración
  - Marca POULAN PRO
  - País: E.U.A



**POTENCIA 3.1 HP**

Cilindrada	50 cc
Motor	Dos tiempos 3.1 HP
Paso de cadena	3/8"
Cap. depósito de combustible	410 ml
Cap. Depósito de aceite	260 ml
Bomba aceite	Automática

Código	Número	Longitud de corte	Precio	
22MOTOSI012PO	952991681	20"	50.8 cm	\$3,034.00

Unidad: 1 pieza Master: 1 pieza

Exento del pago de IVA

**Motosierra 40 cc**



Recomendadas en la fábrica en E.U.A

- Características:
- Sistema anti vibración
  - Peso aprox 5.5 kg
  - Marca POULAN PRO
  - País: E.U.A



**POTENCIA 2.5 HP**

Cilindrada	40 cc
Motor	Dos tiempos 2.5 HP
Paso de cadena	3/8" V10H
Cap. depósito de combustible	410 ml
Cap. Depósito de aceite	260 ml
Bomba aceite	Automática

Código	Número	Longitud de corte	Precio	
22MOTOSI011PO	PP4018AVX	18"	46 cm	\$2,930.00

Unidad: 1 pieza Master: 1 pieza

Exento del pago de IVA

**Motosierra de altura telescópica 27 cc**

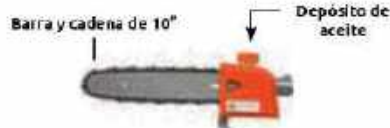

- Características:
- Con barra y cadena 10"
  - Incluye amarras y herramienta
  - Peso aproximado 8.8 kg



245cm - 424cm

Acelerador



REFACCIONES  
DISPONIBLES



**POTENCIA 1.6 HP**

Cilindrada	27 cc
Motor	Dos tiempos 1.6 HP 0.7 Kw
Encendido	Electrónico
EMBRAGUE	Cartucho
Cap. depósito de combustible	700 ml
Cap. depósito de aceite	700 ml
Nivel de presión sonora	90 dB
Nivel de vibración (m/s)	15
R.P.M.	7300

Código	Número	Precio
22MOTOSI006HU	QJB270	\$7,718.00

Unidad: 1 pieza Master: 1 pieza

Exento del pago de IVA

## Motosierra eléctrica OREGON

**Características:**

- Peso con barra y cadena 4.6 kg
- Sistema tensor de cadena sin herramientas
- Lubricador automático con ventanilla transparente
- Barra guía con reducción de retroceso
- Dimensiones de la caja: 930x270x195/65mm
- País: EUA



Voltaje	120V 50Hz
Potencia	1.2 Amp 1800 watts
Paso de cadena	3/8" - 0.050
Velocidad	14.5 m/s
Cap. depósito de aceite	100 ml
Bomba aceite	Automática

Código	Número	Longitud de barra	Precio	
22MOTOSI022OR	CS1200	16"	40 cm	\$3,468.40

Unidad: 1 pieza Master: 1 pieza

**BARRA 16"**

Código	Número	Longitud de barra	Precio	
22BARRA-223OR	1605DEA041	16"	40 cm	\$576.52

Unidad: 1 pieza Master: 1 pieza



## Motosierra eléctrica autoafilable OREGON

**Características:**

- Peso con barra y cadena 6 kg
- Sistema tensor de cadena en herramientas
- Lubricador automático con ventanilla transparente
- Sistema de autoafilado Power Sharp® integrado
- Semi ensamblada
- Barra guía con reducción de retroceso
- Dimensiones de la caja: 525x250x275/110mm
- País: EUA



Voltaje	120V 50Hz
Potencia	1.5 AMP 2400 watts
Paso de cadena	3/8" Low Profile
Calibre	0.050"
Velocidad	14.7 m/s
Cap. depósito de aceite	100 ml
Bomba aceite	Automática

Código	Número	Longitud de barra	Precio	
22MOTOSI021OR	CS1500	18"	45 cm	\$4,482.24

Unidad: 1 pieza Master: 1 pieza



**BARRA 18"**

Código	Número	Longitud de barra	Precio	
22BARRA-224OR	1805DEA041	18"	45 cm	\$647.28

Unidad: 1 pieza Master: 1 pieza



**CADENA PARA MOTOSIERRA Y PIEDRA AFILADORA**



Código	Número	Longitud de barra	Precio	
22CADENA091OR	571037	18"	45 cm	\$1,076.48

Unidad: 1 pieza Master: 1 pieza

## Motosierra eléctrica telescópica OREGON

**Característica:**

- La barra telescópica se extiende de 2.80m hasta 4m de alcance.
- Lubricación automática de cadena
- Peso con barra y cadena 3.5 kg
- Sistema tensor de cadena sin herramientas
- Corta troncos de hasta 8" de grosor
- Mango ergonómico
- Dimensiones de la caja: 1750x175x255mm
- País: EUA

Voltaje	110V 50Hz
Potencia	6.5 Amp 750 watts
Cap. depósito de aceite	62 ml
Bomba aceite	Automática
Nivel de presión sonora	105dB
Nivel de vibración (m/s)	30 dB
Velocidad	11.5 m/s

2.80m - 4m



Código	Número	Longitud de barra	Precio	
22MOTOSI020OR	PS750	8"	20 cm	\$3,841.92

Unidad: 1 pieza Master: 1 pieza



Código	Número	Longitud	Número de eslabones	Paso	Calibre	Precio
22BARRA-222OR	PS750	8"	33	3/8	.050	\$336.40

Unidad: 1 pieza Master: 1 pieza



**Barras de corte para motosierra**



Barras de corte para motosierra telescópica						
Código	Número	Longitud	Número de eslabones	Paso	Calibre	Precio
22HUBARRA-001	QJB270	10"	35	3/8 MINI	.043	\$1,206.40



Barras para motosierra con punta piñón						
Código	Número	Longitud	Número de eslabones	Paso	Calibre	Precio
22ZM4000-G1	ZM4000 G-1	18"	63	3/8 MINI	.050	\$539.40



22ZM5200-G1	ZM5200 G-1	20"	68	3/8	.058	\$473.28
-------------	------------	-----	----	-----	------	----------



22ZM5800-G1	ZM5800 G-1	22"	72	3/8	.058	\$657.72
-------------	------------	-----	----	-----	------	----------



22ZM58BARRA02	22ZM5800	24"	84	3/8	.058	\$737.76
---------------	----------	-----	----	-----	------	----------



22ZM7500-G01	ZM7500 G-01	24"	84	3/8	.058	\$694.84
--------------	-------------	-----	----	-----	------	----------



22ZM75BARRA03	22ZM7500	28"	92	3/8	.058	\$878.12
---------------	----------	-----	----	-----	------	----------



22ZM52BARRA01	22ZM5200	20"	70	3/8	.050	\$1,047.48
• Marca OREGÓN • Fabricado en Canada						



22BARRA-22SCH	56DL	16"		3/8		\$290.00
• Compatible con Poulain, Echo, Craftman • Diseño de patada baja						

Unidad: 1 pieza Master: 1 pieza.

## Barras para motosierra de cadena

**Carlton**  
by OREGON TOOL

ROLL TOP MINI (LAMINADA)						
Código	Número	Longitud	Número de eslabones	Paso	Calibre	Precio
22BARRA-126WI	16-29-N154-RK	16"	54	MINI		\$593.92
APLICACIÓN: McCULLOCH, MINI MAC, PROMAC 3200, POWER MAC, MAC SERIES						
22BARRA-125CA	12-26-N144-RK	12"	44			\$334.08
22BARRA-117WI	14-10-N152PT	14"	52			\$773.72
22BARRA-118WI	14-10-N152RK	14"	52	3/8	0.050	\$344.52
22BARRA-139CA	16-26-N155-RK	16"	55			\$686.72
22BARRA-128WI	16-10-N157PT	16"	57			\$469.80
22BARRA-137WI	18-10-N162RK	18"	62			\$694.84
APLICACIÓN: DOLMAR 100, 101, 102, 103, 104, 105, 106, 107, 108, HOMELITE 330, SUPER XL, XL 12, 160, 335, 340, MAKITA, PARTNER, POULAN, STIHL						
22BARRA-115WI	14-26-N150RK	14"	50	3/8		\$427.32
22BARRA-125WI	16-26-N155PT	16"	55	MINI	0.050	\$516.20
APLICACIÓN: STIHL 010, 011, 021, 025, OLEO-MAC, 935, 940, 931, 932						

Unidad: 1 pieza. Muestra: 1 pieza

SEMI PRO TIP (PUNTA PIÑÓN)						
Código	Número	Longitud	Número de eslabones	Paso	Calibre	Precio
22BARRA-140WI	18-01W-K272-PT	18"	72	.325	0.058	\$619.44
APLICACIÓN: STIHL						

SUPER PRO (PUNTA PIÑÓN)						
Código	Número	Longitud	Número de eslabones	Paso	Calibre	Precio
22BARRA-227CA	16-26-K362-SP	16"	62	.325	0.063	\$648.44
22BARRA-138WI	18-81-A2685P	18"	68	3/8	0.058	\$856.08
22BARRA-139WI	18-10W-K272PT	18"	72	.325	0.058	\$704.12
22BARRA-148WI	18-01W-K272PT	18"	72	.325	0.058	\$460.52
APLICACIÓN: ECHO, SHINDAIWA, MAKITA, PARTNER, POULAN, STIHL, OLEO-MAC 951, HOMELITE 300, 340, SUPER EZ, AO, MINI, SL, X1100, HUSQVARNA						

SUPER PRO (LAMINADA)						
Código	Número	Longitud	Número de eslabones	Paso	Calibre	Precio
22BARRA-124WI	16-01W-K266PT	16"	64	.0325	.058	\$469.80
APLICACIÓN: POULAN, CRAFTSMAN, SEARS						

ROLL TOP SUPER PRO						
Código	Número	Longitud	Número de eslabones	Paso	Calibre	Precio
22BARRA-164WI	20-42-A372-SP	20"	72	3/8	.063	\$668.16
22BARRA-165WI	20-42-K381-SP	20"	81	.325	.063	\$1,069.52
22BARRA-219WI	20-01W-K278-SP	20"	78	.325	.058	\$745.88
APLICACIÓN: MAKITA 5011B, DCS330, DCS390, STIHL G24, 026, 027, 028, C29, 030, 031, 032, 034, 036, 038, 039, 040, 041, 042, 044, 045, 048, 056, 064						

SPEED TIP						
Código	Número	Longitud	Número de eslabones	Paso	Calibre	Precio
22BARRA-146WI	18-81-A268PT	18"	68	3/8	.058	\$894.36
APLICACIÓN: MAKITA 5011B, DCS330, DCS390, DCS430, 5200, 6800, OLEO-MAC, 350, 261, 264, HUSQVARNA 55, 254, 340, RANCHERA, DOLMAR 103, JONSERED						

22BARRA-221CA	20-81-A272-PT	20"	72	3/8	.058	\$602.04
APLICACIÓN: HUSQVARNA, JONSERED, MAKITA, PARTNER, POULAN / POULAN PRO 415, 425, 475, 505, REDMAX G27000, SHINDAIWA, SOLO						

22BARRA-178WI	24-81-A284-ST	24"	84	3/8	.050	\$2,379.16
APLICACIÓN: HOMELITE 925, SUPER XL 925, JONSERED 627, 625, 670, 2077, McCULLOCH 610, 700, SHINDAIWA 575, 680, 757, HUSQVARNA 61, 66, 266, 394, 272						

22BARRA-220CA	24-42-A384-ST	24"	84	3/8	.063	\$1,786.40
APLICACIÓN: STIHL 039, M.S.E, Super Magnum						

• Roll top mini (laminada)



• Super Pro (Punta piñón)



ROLL TOP SUPER PRO (Punta piñón)



SPEED TIP (Punta intercambiable)



DURA TIP (Punta sólida)



ROLL TOP SUPER PRO (Punta piñón)



SPEED TIP (Punta intercambiable)

CONSULTA MÁS  
APLICACIONES  
AL FINAL  
DE ESTE  
CATÁLOGO

**Barras para motosierra de cadena**



DURA TIP (punta sólida)

DURA TIP						
Código	Número	Longitud	Número de eslabones	Paso	Calibre	Precio
22BARRA-180WI	24-42-063-DT	24"	84	3/8	.063	\$1,340.96
APLICACIÓN		STIHL				
22BARRA-212WI	36-57-063-DTL	36"	102	.404	.063	\$2,569.40
APLICACIÓN		STIHL 070-086-084/ OLEO MAC 999				

Unidad: 1 pieza. Master: 1 pieza.



COMBOS						
Barra No. 20-81-A272-PT			Cadena No. A2-72C			
Código	Número	Longitud	Número de eslabones	Paso	Calibre	Precio
22BARRA-002CA	566933	20"	72	3/8	.058	\$997.60
APLICACIÓN		CIMEX, ALPINA, DOLMAR, HUSQVARNA, JONSERED, POULAN, SHINDAIWA y otras marcas.				

Unidad: 1 Juego (2 Piezas). Master: 10 Juegos.

**Punta de barra**



052WI



053WI



058WI



PUNTA01

Código	Número	Peso	Número de dientes	Descripción	Precio
22BARRA-052WI	STA325	.325	12	Punta para barras mod. SPEED TIP	\$389.76
22BARRA-053WI	STA375, 11853	3/8	11	Punta para barras mod. SPEED TIP	\$393.24
22BARRA-058WI	PST375	3/8	11	Punta para barras POWER MATCH	\$334.08
22ZM75PUNTA01	ZM7500	3/8	11	Barras GIMEX 24" y 28"	\$192.56

Unidad: 1 pieza. Master: 1 pieza

**Rectificador de barras para motosierra**

- Ventajas de uso al rectificar:
- Todo el proceso lo mantendrá en su mano y rápido de las barras.
  - Se recomienda rectificar su barra una vez por semana.
  - Pata: SUIZA



Código	Número	Precio
22RECTIF001US	LC7081	\$708.75

Unidad: 1 Juego (2 piezas). Master: 20 Juegos.

**Grasera para puntas de barra de motosierra**

- Características:
- Cuerpo de plástico y punta metálica



- País: ITALIA

Código	Número	Precio
231109001-TE	1108001	\$178.64

Unidad: 1 pieza. Master: 25 piezas.



Código	Número	Precio
23GRASER001CH	GA210	\$74.24

Unidad: 1 pieza. Master: 1 pieza.



## Cadena para motosierra CARLTON

**Carlton**  
by OREGON TOOL



Caja con cadena de 30.5 m



Caja con cadena de 7.62 m



CORTADOR  
Carlton



CORTADOR  
DTRAS MARCAS



CAJA

• País: EUA

EQUIVALENCIAS PARA DISTINTAS MARCAS									
Código	Carlton	Oregon	STIHL	WINDSOR	Longitud m	Paso	Calibre	Diente	Precio
22CADENA035WI	B3LM	59L	46RS	63BL	30.5	.404"	.063	Cuadrado	\$10,522.35
22CADENA036WI	N1C-100R	91VXL	63PM	50R	30.5	3/8"LP	.050	Hobby esp. (mini)	\$8,541.08
22CADENA037WI	K1L-100R	20LGX	23RS	50JL	30.5	.325"	.050	Cuadrado	\$10,832.08
22CADENA038WI	A1LM100R	72LGX	33RS/33RSK	50APL	30.5	3/8"	.050	Cuadrado	\$10,318.20
22CADENA039WI	A2LM-100	73LGX	35RS	58APL	30.5	3/8"	.058	Cuadrado	\$10,216.12
22CADENA040WI	B3S-100R-CR30	59AC	-	-	30.5	.404"	.063	Semi Cuadrado	\$10,660.40
22CADENA063WI	N4C-100R	90PX	61PMM3	43RC	30.5	3/8"LP	.043	P/Stihl (mini)	\$7,944.84
22CADENA054WI	A3LM-100	75LGX	36RS	63APL	30.5	3/8"	.063	Cuadrado P/Stihl	\$10,458.55
22CADENA079WI	K2L-100	21LGX	25RS	58JL	30.5	.325"	.058	Cuadrado	\$10,832.08
22CADENA087CA	A1EP-RP	72DPX	33RM	50A	30.5	3/8"	.050	Semi Cuadrado	\$10,832.67
22CADENA088CA	N1P-BL-100	---	---	---	30.5	3/8"	.050	Hobby esp. (mini)	\$7,841.60
22CADENA037CA	K3LX-100R	22LGX	26RS	63JL	30.5	.325"	.063	Cuadrado	\$10,832.08
22CADENA041WI	K1L-025R	20LGX	23RS	50JL	7.6	.325"	.050	Cuadrado	\$2,581.00
22CADENA042WI	N1C-025R	91VXL	63PM	50R	7.6	3/8"	.043	Semi cuadrado	\$2,405.84
22CADENA085CA	A1LM-025R	72LGX	33RS/33RSK	50APL	7.6	3/8"	.050	Redondo	\$2,570.56
22CADENA086CA	N4C-25R	90PX	61PMM3	43RC	7.6	3/8"LP	.043	P/Stihl (mini)	\$2,535.76

Unidad: 1 Pieza Master: 1 Pieza

## Cadena cortada para motosierra

**Carlton**  
by OREGON TOOL

Código	Número	Longitud pulg	mm	Número de eslabones	Paso	Calibre	Precio
22CADENA047SM	N1-53C	14"	356	53	3/8 MINI	.050	\$407.16
22CADENA048SM	N1-59C	16"	406	59	3/8 MINI	.050	\$453.56
22CADENA052SM	K1-79LC	20"	508	79	.325		\$620.60
<b>APLICACIÓN</b> HOMELITE, HUSQVARNA, JONSERED, PARTNER, SOLO PARTNER, POUILLAN, SHINDAIWA							
*22CADENA044SM	----	16	406	56	3/8 MINI	.050	\$446.60
*22CADENA045SM	----	14	356	52	3/8 MINI	.050	\$412.96
*22CADENA089CA	----	14	356	52	3/8 MINI	.050	\$545.20
*22CADENA046SM	----	16	406	57	3/8 MINI	.050	\$452.40
*22CADENA053SM	----	18	457	62	3/8 MINI	.050	\$490.68
*22CADENA051SM	----	18	457	72	.325	.050	\$580.00
<b>APLICACIÓN</b> BLACK&DECKER, JOHN DEERE, McCULLOCH, OLEO-MAC, REMINGTON, ALPINA, DOLMAR, ECHO, MAKITA, SEARS, CRAFTSMAN, POUILLAN, SHINDAIWA, STIHL, ALPINA, DOLMAR, HOMELITE, HUSQVARNA, JONSERED, MAKITA, OLEO-MAC							
*22CADENA082CA	----	18	457	68	3/25 cuadrado	.050	\$464.00
*22CADENA083CA	----	18	457	68	3/8 cuadrado	.050	\$531.28
*22CADENA084CA	----	20	508	72	3/8 cuadrado	.050	\$573.04

Unidad: 1 Pieza Master: 5 Piezas



CAJA



\*



\*BUSTER

**TABLA DE EQUIVALENCIAS CARLTON**



MODELOS	LONG.	PESAJE (LIBRAS)	BARRA	TIPO DE CADENA	NÚM. DE ESALINOS
MS170, MS180, MS210	14"	3/8" - 0.043"	22BARRA-115WI 14-26-N150-RK	22CADENA086CA N4C-025R	44
				22CADENA053WI N4C-10CR	50
				22CADENA036WI N1C-100R	55
MS250, MS260, MS261	16"	.325" - .063"	16-26-K362-5P	22CADENA041WI K3LX-025R	55
				22CADENA073CA K3LX-100R	72
MS291, MS310, MS391	20"	3/8" - .063"	22BARRA-164WI 20-42-A372-PT	22CADENA054WI A3LM-100R	84
				22CADENA054WI A3LM-100R	98



MODELOS	LONG.	PESAJE (LIBRAS)	BARRA	TIPO DE CADENA	NÚM. DE ESALINOS
P-230	14"	3/8" - 0.05	22BARRA-117WI	22CADENA036WI	52
350	18"	0.325 - 0.058	22BARRA-139WI	22CADENA079WI	72
488	18"	0.325 - 0.058	22BARRA-139WI	22CADENA079WI	72
577	24"	3/8" - 0.058	22BARRA-178WI	22CADENA039WI	84
757	24"	3/8" - 0.058	22BARRA-178WI	22CADENA039WI	84



MODELOS	LONG.	PESAJE (LIBRAS)	BARRA	TIPO DE CADENA	NÚM. DE ESALINOS
CS-420	16"	0.325 - 0.058	22BARRA-124WI	22CADENA036WI	66
CS-353	16"	3/8" - 0.05	22BARRA-128WI	22CADENA079WI	57
CS-303T	18"	3/8" - 0.05	22BARRA-137WI	22CADENA079WI	62
CS-620P	24"	3/8" - 0.05	22BARRA-178WI	22CADENA039WI	84



MODELOS	LONG.	PESAJE (LIBRAS)	BARRA	TIPO DE CADENA	NÚM. DE ESALINOS
QJ8270	10"	3/8" - 0.043	22HUBARRA-001	22CADENA053WI	35
ZM2000-10	10"	1/4" - 0.050"			58
ZM4000-16	16"	3/8" - 0.050"		22CADENA038WI	57
GM4020-16					
ZM4000-18	18"	3/8" - 0.050"	22ZM4000-G1	22CADENA038WI	63
GM4050-18					
GM5050-20	20"	3/8" - 0.058"	22ZM5200-G1	22CADENA039WI	68
GM5200-20			22ZM52BARRA01 (OREGON)		
ZM5200-21					
GM5450	22"	3/8" - 0.058"	22ZM5800-G1	22CADENA039WI	72
ZM5800-22					
ZM6500-24	24"	3/8" - 0.058"	22ZM7500-G01	22CADENA039WI	84
ZM7500-24			22ZM58BARRA02		
22ZM7500	28"	3/8" - 0.058"	22ZM75BARRA03	22CADENA039WI	92



MODELOS	LONG.	PESAJE (LIBRAS)	BARRA	TIPO DE CADENA	NÚM. DE ESALINOS
125, 236	14"	3/8" - .058"	22BARRA-118WI 14-10-N152-RK	N1P-BL-100R	52
			22BARRA-117WI 14-10-N152-PT	22CADENA031WI	52
			16-10-N157-PT	N1C-100R	56
			18-10-N162-RK		62
435, 445, 450, 455	18"	3/8" - .058"	22BARRA-139WI 18-10W-K272-PT		72
			22BARRA-139CA 18-01W-K272-PT	22CADENA079WI K3LX-100R	72
Research, 55	20"	3/8" - .058"	22BARRA-219WI 20-01W-K278-5P		70
61, 365, 272XP, 281XP, 390XP	18"	3/8" - .058"	22BARRA-138WI 18-81-A268-5P		68
			22BARRA-146WI 18-81-A268-PT	22CADENA039WI	68
390XP	24"	3/8" - .058"	22BARRA-179WI 24-81-A284-5T	A2LM-100R	84
			28-81-058-DT		92
	30"	3/8" - .058"	30-81-063-DT		96

**Tabla para corte de cadena**

MARCA	MODELO	PESO	TIPO DE CADENA	CADENA
GIMEXSA	ZM4000	3/8 MINI	16 57	22CADENA059CA
				18 63
	ZM5200, ZM5800, ZM7500	3/8	20 68	
			22 72	22CADENA050CA
ECHO	CS285, CS290, CS328	3/8 MINI	14 52	22CADENA059CA
			16 57	
HOMELITE	3300, 3800, 3335, 3850	3/8 MINI	14 52	22CADENA059CA
			16 56	
HUSQVARNA	36, 136, 137, 141, 142	.325	14 52	22CADENA059CA
			16 56	
	61, 268, 272, 281, 288, 365, 372, 570, 575, 2101, 3120	3/8	20 72	
			24 84	22CADENA050CA
McCULLOCH	MINIMAC - 312 - 315 - 340	3/8 MINI	14 49	22CADENA059CA
			16 56	
	PM320 MAC120 - PM360- PM394			

MARCA	MODELO	PESO	TIPO DE CADENA	CADENA
OLEO-MAC	931 - 932 - 935 - 940 - 941	3/8 MINI	14 53	
			16 57	22CADENA059CA
	956 - 962 - 965 - 971 - 985	3/8	20 72	
			22 77	22CADENA050CA
999	.404	30 92		
		36 104	22CADENA058CA	
POULAN	1800 - 200 - 2300 - P600 P3314 - P3416 - P4018	3/8 MINI	14 52	
			16 56	22CADENA059CA
STIHL	010 - 018 - 021 - 023 - 180	3/8 MINI	14 49	
			16 56	22CADENA059CA
	044 - 046 - 064 - 066 MS290 - MS310 - MS390	3/8	18 66	
			20 72	22CADENA050CA
070 - 084 - 088 - 090	.404	24 84		
		30 98		
			25 84	
			30 92	22CADENA058CA
			36 104	

## Eslabones de cadena (por pieza)



Nota: Los eslabones se entregan en tramo, según lo requieren



Código	Número	Paso	Calibre	Diente	Precio por eslabón
22CADENA058CA	B3L	.404	.063	Cuadrado	\$10.67
22CADENA059CA	N1L	3/8	.050	Mini	\$8.58
22CADENA060CA	A1L	3/8	.050	Cuadrado	\$8.58
22CADENA073CA	K1L	.325	.050	Cuadrado	\$8.58
22CADENA081CA	N4CBL	3/8PM	.043	MINI STIHL	\$8.58

Unidad: 1 pieza Master: 1 pieza

## Candado remache



Características:  
• Piezas de recambio de fabricación precisa y tolerancias mínimas para hacer, ajustar o reparar cadenas a medida



Código	Número	Paso	Calibre	Precio
22CADENA075WI	43004/43015	.404	.063	\$736.60
22CADENA076WI	43003/43012	3/8	.050	\$737.76
22CADENA077WI	43002/43011	3/8	.050 MINI	\$736.60
22CADENA078WI	43000/43008	.325	.058	\$736.60

Unidad: 1 Juego (13 Piezas). Master: 1 juego

## Coronas



22CORONA002CA



22CORONA003CA



22ZM7500-E24



22CORONA004CA



22CORONA005WI

Código	Número	Paso	Precio
22CORONA002CA	SR7-11892	.325 x 7	\$162.40
22CORONA003CA	SR7-22270	.404 x 7	\$150.80
22CORONA004CA	SR7-18720	3/8 x 7	\$162.40
22CORONA005WI	SR7-68210	3/8 x 7	\$209.96
22ZM7500-E24	E-24	3/8 x 8	\$91.64

APLICACIÓN: ECHO, HOMELITE, HUSQVARNA, JONSERED, McCULLOCH, OLEO-MAC, PARTNER, POULAN, DOLMAR, SHINDAIWA, STIHL

Unidad: 1 pieza Master: 10 piezas

## Juego tambor con corona (sprocket)



## Tambor piñón (sprocket)



• País: CANADA



Código	Número	Paso	Precio
22SPROCK037HR	108308XW	.325	\$805.04
22SPROCK053WI	2988BW (5-2988B)	3/8X6	\$401.36

APLICACIÓN: HUSQVARNA 340, 40; McCULLOCH 110, 310

Unidad: 1 pieza Master: 1 pieza

Código	Número	Paso	Precio
22SPROCK010WI	28094XW (6-28094X)	3/8	\$788.80
APLICACIÓN	HUSQVARNA 281, 2101		
22SPROCK046WI	6-41726X	.325 x 7	\$508.08
APLICACIÓN	HUSQVARNA 41, 136		
22SPROCK047WI	6-29175X	.325 x 7	\$341.04
APLICACIÓN	HUSQVARNA 254, 255		
22SPROCK048WI	35641XW	.325 x 7	\$367.72
APLICACIÓN	HUSQVARNA 40		
22SPROCK051WI	6-28094X	.404 x 7	\$600.88
APLICACIÓN	HUSQVARNA 394		
22SPROCK057WI	6-106114	3/8 x 6	\$370.04
APLICACIÓN	POULAN		

Unidad: 1 Pieza Master: 1 Pieza

**Cuña plástica**



Características:  
• Cuña resistente y durable, el cual no daña la cadena de la motosierra en el corte

• Material: polipropileno  
• Peso: 210 g \* Peso: 105 g  
• Largo: 150 mm \* Largo: 270 mm  
• Ancho: 70 mm \* Ancho: 28 mm

Código	Número	Precio
231055901-TE	1055901A	\$199.52
231055904-TE	1055904A	\$353.80

Unidad: 1 pieza - Master: 1 pieza.

**Cuña plástica**



Características:  
• Cuña a dirección de la caída de árbol  
• Impide que la sierra quede atorada  
• Perfecta penetración en la madera

• Material: polipropileno  
• Peso: 347 g  
• Largo: 254 mm  
• Ancho: 75 mm

Código	Número	Precio
14CUNA-002CH	-	\$219.24

Unidad: 1 pieza - Master: 1 pieza.

**Cuña de acero**



Características:  
• Esta herramienta o cuña hace que el trabajo sea más fácil.  
• De acero endurecido.  
• Diseño especial para mejores resultados.

• Material: metálico  
• Peso: 1.62 kg  
• Largo: 77 mm  
• Ancho: 185 mm

Código	Número	Precio
14CUNA-001CH	20-329-001	\$656.56

Unidad: 1 pieza - Master: 1 pieza.

**Remachador de banco para cadena**



Características:  
• Para remachar cualquier tipo de cadena para motosierra  
• Pak: 172L10



Código	Número	Precio
2200001025950	1025950	\$4,287.36

Unidad: 1 pieza - Master: 1 pieza.

**Remachador de banco para cadena**



Características:  
• Para remachar cadena de 1/4", .325, 3/8 y .404"

• Minimiza el riesgo de que la cadena se rompa, produciendo remaches consistentes.



Código	Número	Precio
23REMACH003CH	SP002	\$1,524.24

Unidad: 1 pieza - Master: 1 pieza.

**Rompe cadena y remachador (2 en 1)**



Accesorios:  
• 1 deslizador de cadena 1/2, 7/16, .404, 3/8, .325, 1/4  
• 1 punzón  
• 1 inserto remachador  
• 1 llave allen



Código	Número	Precio
23ROMPEC002CH	20-321-003	\$3,422.00

Unidad: 1 pieza - Master: 1 pieza.

**Rompe cadena de banco con prensa y punzón**



Accesorios:  
• 1 prensa ajustable  
• 1 punzón  
• 1 llave allen  
• Pak: 174L10



Código	Número	Precio
2200001020961	1020961 (1020960)	\$5,167.80

Unidad: 1 pieza - Master: 1 pieza.

## Rompe cadena de banco con remachador



- Incluye:
- 1 prensa ajustable
  - 1 punzón
  - 1 llave allen
  - 1 deslizador de cadena de 1/4", 404, 30/3 1/2", 325 y 3/8"



Código	Número	Precio
23ROMPEC06CH	BR001	\$1,608.92

Unidad: 1 pieza Master: 1 pieza

## Prensa ajustable para rompe cadena



- Características:
- Para uso con modelo 1020961, 20-321-001 y 20-321-003
  - Para todas las medidas de cadena
  - Hecho ITALIA



Código	Número	Precio
2200001020070	1020070	\$1,005.72

Unidad: 1 pieza Master: 1 pieza

## Punzón para rompe cadena



- Características:
- Para uso con modelo 1020961, 20-321-001 y 20-321-003
  - 1 punzón para rompe cadena 1/4, 1/2"
  - Hecho ITALIA



Código	Número	Precio
2200001020033	1020033E	\$265.64

Unidad: 1 pieza Master: 1 pieza

## Insertos para remachador



- País: ITALIA



Código	Número	Capacidad	Precio
2200001029001	1029001E	.354", 3/8", .404"	\$290.00
231028002-TE	1028002D	7/16", 1/2", 1/4", .325"	\$199.52

Unidad: 1 pieza Master: 1 pieza

## Máquina para afilar cadena

- Características:
- Es una alternativa compacta a las afiladoras de banco de tamaño completo
  - Resultados precisos en muy poco espacio

- Accesorios:
- 2 Piedras de afilado 108x22x3 2, 108x22x4,8mm
  - Plantilla para afilado 1/4", .325", mini 3/8", .404"

4800 RPM

USO PROFESIONAL 127V 60Hz 8.5W

Código	Número	Precio
23AFILAD007CH	ES002-A	\$1,506.84

Unidad: 1 pieza Master: 1 pieza



## Máquina para afilar cadena

- Características:
- Material: cuerpo de acero
  - Diseñada para el perfecto afilado de cadenas para motosierra, alto rendimiento, palanca de posiciones
  - Aislamiento hidráulico integrado, que cierra el tornillo de banco automáticamente cada vez que se baja el motor y la rueda
  - Elimina el bloqueo y desbloqueo manual del tornillo de banco a medida que se afila cada cuchilla

- Accesorios:
- 3 piedras de afilado de 105x22x3,2mm, 105x22x4,8mm, 148x22x6,4mm,
  - 1 piedra rectificadora, 1 plantilla de ángulos y radios, llaves allen

3000 RPM

USO PROFESIONAL 127V 60Hz 230W

Código	Número	Precio
23AFILAD008CH	ES009	\$4,064.64

Unidad: 1 pieza Master: 1 pieza

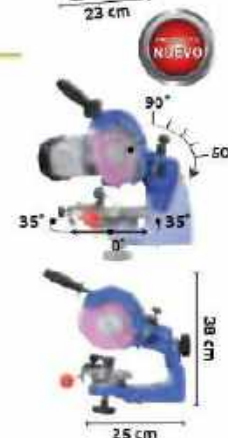

JULIO 2024

## Yunque rompedor para cadena

**Características:**

- Material: acero tratado térmicamente
- Canales para cadena de paso 1/2", 1/4", 3/8", 7/16, 0.325, 0.354, 0.404
- Herramienta de reparación para cadena para motosierra.



Código	Número	Precio
<b>22YUNQUE001CH</b>	<b>PB010C</b>	<b>\$241.28</b>

Unidad: 1 pieza Master: 1 pieza

## Multiherramienta portátil para motosierras

**Características:**

Fabricado de materiales de alta calidad, resistente al desgaste

**Incluye:**

- Llave allen de 4 mm
- 2 destornilladores: pequeño y grande
- Punta torx de 5 mm
- Limpiador de barra
- Calibrador de rueda y piedra
- Llave de tubo izquierda de 17 mm, derecha de 13 mm
- Llave de tubo izquierdo 19 mm, derecho 16



Código	Número	Precio
<b>22SIERRA001CH</b>	<b>TK001</b>	<b>\$604.36</b>

Unidad: 1 pieza Master: 1 pieza

## Kit de afilado para cadena de motosierra



**Características:**

**Incluye:**

- 3 limas redondas de 5/32", 3/16", 7/32"
- 3 guías de 5/32", 3/16", 7/32"
- 1 lima plana de 6" (152 mm)
- 1 mango de madera para lima plana
- 1 herramienta de medición de profundidad
- 1 pistola engrasadora (no incluye grasa)
- 1 cuña de plástico de 203.20 mm
- 1 tornillo de banco para limado
- 1 llave de 131 mm
- 1 estuche de transportación



Código	Número	Precio
<b>22LIMAS-053CH</b>	<b>SK013A</b>	<b>\$1,052.12</b>

Unidad: 1 juego (10 piezas) Master: 1 juego

## Base portátil para corte de motosierra



**Características:**

**Material:**

- Marcos de aluminio extruido mecanizado cuadrado de 1 1/8"
- Postes de soporte y abrazaderas de acero de 1" para la motosierra.
- Los postes son graduados y las manijas en "T" ayudan a que los ajustes sean rápidos y fáciles.
- Se adapta a cualquier marca de motosierras de hasta 20"
- El rango de sujeción es ajustable para madera de 2 x 6"
- Corta tablas de 1/2" a 1 3/4" de espesor y hasta 17" de ancho.
- El ancho máximo de corte es aproximadamente 3" menos que la longitud nominal de la barra para motosierra.
- Puede cortar fácilmente cedro, nogal y roble.
- Incluye una llave pequeña para un fácil montaje y desmontaje.



Código	Número	Precio
<b>22BASEC0001CH</b>	<b>CM020</b>	<b>\$3,195.80</b>

Unidad: 1 pieza Master: 1 pieza

## Máquina con motor para afilar cadena



### Características:

- Afiladora diseñada para el perfecto mantenimiento de las cadenas de motosierra.
- Alto rendimiento, auto-centrado.
- Ángulo de ajuste, bello para cadenas de todos tipos.
- Afilado óptimo de nuevas sin regulación.
- Motor hace ajustable reforzada.
- Palanca de posiciones.
- Bloqueador de seguridad.
- País: ITALIA.



ACCESORIOS:  
3 piedras de afilado de 3.2, 4.7, 6 mm, piedra rectificadora, plantilla de ángulos, lavas a len y radios.

PROFESIONAL  
JOLLY STAR

USO  
PROFESIONAL



120 V 60 HZ 260 W

Código	Número	Precio
2311369001-TE	11369001	\$20,861.44

Unidad: 1 pieza Master: 1 pieza

## Piedra para afilar

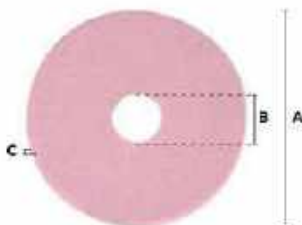

Código	Medidas mm			Para cadena	Marca	Aplicaciones	Precios
	A	B	C				
231005231-TE	145	22	3.2	1/4" .325	tecomec	MIDI JOLLY	\$947.72
231005233-TE	145	22	4.7	3/8" .404			\$584.64
231190051-TE	105	22	3.2	1/4" .325			\$609.00
231190052-TE	105	22	4.7	3/8" .404			\$693.68
22PIEDRA007AR	100	22	3.2	1/4" .325	Gimex	JOLLY PROFESIONAL	\$247.08
22PIEDRA008CH	108	22	3.2	1/4" .325			\$129.92
22PIEDRA009CH	108	22	4.8	3/8" .404			\$140.36
22PIEDRA010CH	145	22	3.2	1/4" .325			\$216.92
22PIEDRA011CH	145	22	4.8	3/8" .404		\$237.80	

Unidad: 1 pieza Master: 1 pieza

## Afilador manual "SUPER Rapid" para limas de 6" - 8"



### Características:

- Permite un afilado de precisión de la cadena con limas redondas de 6" - 8" y lima plana para delimitadores.
- Lima no incluida.

Peso de la cadena	Dámetro de la lima
1/4"	1/8" 3,175mm
1/4" 3/8 hobby	3/32" 4mm
.325"	4.5mm
325 semichisel 3/8"	3/16" 4.8mm
7/16" .404"	7/32" 5.5mm
1/2"	1/4" 6.35mm

Código	Número	MATERIAL-acabado	Precio
231107902-TE	1107902	Metal rojo-negro	\$904.80

Unidad: 1 pieza Master: 1 pieza

## Kit de afilado profesional



### Accesorios:

- 2 limas redondas doble picado fino long 8" 200mm
- 1 lima plana simple picado fino y semi-fino 6" 150mm
- 1 limador guía de la barra
- 1 calibrador de profundidad
- 1 mango de poli propileno con ángulo 25-30° para limas redondas
- 1 estuche de tela con sistema de cinta elástica con cierre de contacto para envolver.
- País: SUIZA.

Código	Número	Díámetro		Precio
		pieg	mm	
22LIMAS-046 US	LC7073	7/32	8.5	\$889.72
22LIMAS-048 US		5/32	4	\$537.08

Unidad: 1 juego con 6 piezas Master: 1 juego

## Lima para cadena de motosierra



- Características:  
• No. LC10091-02-516 para cadena de motosierra  
• Hecha en Suiza



Código	Diámetro		Longitud		Para paso de cadena		Precio
	pulg	mm	pulg	mm	pulg		
22LIMAS-004US	9/64	3.6	8"	200	.325"		\$511.56
22LIMAS-006US	5/32	4	8"	200	1/4"-3/8"		\$511.56
22LIMAS-006US	3/16	4.8	8"	200	.325"		\$511.56
22LIMAS-007UT	13/64	5.2	8"	200	3/8"		\$511.56
22LIMAS-008US	7/32	5.5	8"	200	.404"		\$511.56

Unidad: 1 Dozen (12 piezas). Master: 1 Dozen



PCADO DOBLE



## Guía para limatón



- Características:  
• Material: metal  
• Guía para limatón  
5/32", 3/16", 7/32", 9/64"  
(No incluye limatón mango)



Código	Número	L	Precio
2200001012942	1012942(1012900)	200 mm	\$330.60

Unidad: 1 pieza Master: 1 pieza

## Guía para limatón

- Características:  
• Para limatón con diámetro de:  
3/16" (4.8mm)  
• Para afilado de cadenas de: .325"

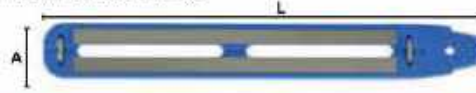

Código	Número	A	L	Precio
22GUIAS-001US	ALC10072	27.85mm	223mm	\$250.56

Unidad: 1 pieza Master: 1 pieza

## Mango para limas



- Características:  
• Material: Polipropileno  
• Para limas redondas de motosierras  
• Compatible con limas 5/32" a 15/64"  
• La lima se puede colocar a 30° ó 25°



Código	Número	Precio
22LIMAS-044US	AL240	\$66.12

Unidad: 1 pieza Master: 1 pieza

## Mango para limas



- Características:  
• Material: Plástico  
• Para limas redondas de motosierras  
• La lima se puede colocar a 30° ó 25°



Código	Número	Precio
22LIMAS-052CH	HD01M	\$29.00

Unidad: 1 pieza Master: 1 pieza

## Mango para limas



- Características:  
• Material: madera dura  
• Accesorio ideal para limas redondas de motosierras  
• Peso 35 gr.  
• Longitud 10 cm.



Código	Número	Precio
22LIMAS-050US	AL340	\$60.32

Unidad: 1 pieza Master: 1 pieza

## Mango para limas



- Características:  
• Material: plástico  
• Para limas redondas de motosierras



Código	Número	Precio
22LIMAS-051CH	HD01C	\$16.01

Unidad: 1 pieza Master: 1 pieza

## Mango para limas



- Características:  
• Material: madera dura  
• Accesorio ideal para limas redondas para cadenas de motosierras  
• Peso 36 gr.



Código	Número	Diámetro por longitud mm	Precio
14PORTAL0055M	1	23 x 110	\$9.43
14PORTAL0065M	2	27 x 125	\$12.25
14PORTAL0075M	3	30 x 140	\$15.25
14PORTAL0085M	4	35 x 150	\$16.97

Unidad: 1 pieza Master: 50 piezas

Precios en catálogo de Ferreteria



DILUCIÓN  
**25:1**



**ACEITE  
LUBRICANTE**

**PARA MOTORES DE DOS TIEMPOS**

IDEAL PARA MOTOSIERRAS, PODADORAS, DESBROZADORAS,  
SCOOTERS, MOTOS, MOTORES FUERA DE BORDA Y MÁS

**250 ml**



22ACEITE006SM



## Desbrozadora para uso industrial 57.9 cc

Blue Bird  
Industries

### Características:

- 8 horas de trabajo continuo
- Clutch metálico, 3 zapatas
- Bajo consumo de combustible
- Motor ecológico: bajo en emisiones
- Contiene disco de 3 puntas
- País: ITALIA
- Marca: BLUE BIRD



8.4 kg



PARA GASOLINA



CABEZAL DE NYLON



Cilindrada	57.9 cc
Motor	2 tiempos 3.6HP 1.77kW
Encendido	Electrónico
Embrague	Centrifugo metálico
Diam. tubo de trans.	27mm
R.P.M	8000



POTENCIA  
3.6 HP

Código	Número	Precio
22DESBRO057BB	P600E-M(P610EM)	\$8,027.20

Unidad: 1 pieza Maser: 1 pieza



REFACCIONES  
DISPONIBLES





# CAMPO Y JARDÍN 2

Desbrozadora para uso industrial 56.6 cc



**Características:**

- 8 horas de trabajo continuo
- Clutch metálico, 3 zapatas
- Bajo consumo de combustible
- Motor eco lógico bajo en emisiones
- Contiene disco de 3 puntas
- País: ITALIA
- Marca: BLUE BIRD



7.9 kg



PARA GASOLINA



CABEZAL DE NYLON

**Blue Bird**  
Industria

Cilindrada	56.6 cc
Motor	2 tiempos 3.5 HP 2.3kw
Encendido	Electrónico
Embrague	Centrifugo
Diam. tubo de trans.	27 mm
R.P.M	8000



**POTENCIA 3.5 HP**



Código	Número	Precio
22DESBRO054BB	ITALIA57	\$7,558.56

Unidad: 1 pieza - Master: 1 pieza

## Desbrozadora 52 cc



- Características:
- Contiene disco de 3 hojas 10"
  - Marca: GIMEX



Cilindrada	52 cc
Motor	2 tiempos 3.25 HP 2.4kw
Encendido	Electrónico
Embrague	Centrifugo de 2 zapatas
Cap. depósito de combustible	1.1 lts



Código	Número	Precio
22DESBR0052HU	FGS20B	\$7,374.12

Unidad: 1 pieza Master: 1 pieza



## Desbrozadora 51.7cc



- Características:
- Manillar de cuernos de toro y deflector de pasto.
  - Marca: GIMTERRA
  - Hasta 150 horas de trabajo\*



Cilindrada	51.7CC
Motor	2 Tiempos 1.84F2A 1.4KW
Encendido	Electrónico
Embrague	Centrifugo
Carburador	Diafragma
Cap. depósito de combustible	1200 ml
Dim. del empaque del motor	300 x 250 x 360 mm
Dim. del empaque de transmisión	1656 x 110 x 103 mm



Código	Número	Precio
22DESBR0066GM	CG520	\$4,609.84

Unidad: 1 pieza Master: 1 pieza

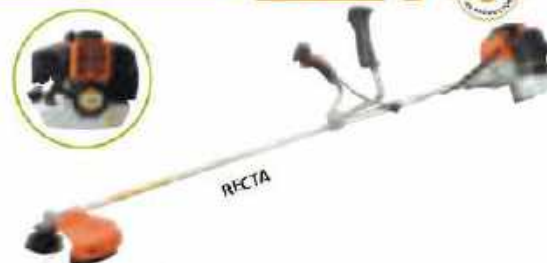
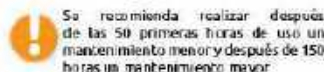

## Desbrozadora 44.9cc



- Características:
- 8 horas de trabajo continuo
  - Clutch metálico, 3 zapatas
  - Bajo consumo de combustible
  - Motor ecológico bajo en emisiones
  - Contiene disco de 3 puntas
  - País: ITALIA
  - Marca: BLUEBIRD



Cilindrada	44.9cc
Motor	2 tiempos 2.8HP 1.40kw
Encendido	Electrónico
Embrague	Centrifugo metálico
Dim. tubo de trans.	27 mm
R.P.M	9000



Código	Número	Precio
22DESBR0055BB	ITALIA45	\$6,956.52

Unidad: 1 pieza Master: 1 pieza



## Desbrozadora 44.3cc



- Características:
- 8 horas de trabajo continuo
  - Clutch metálico, 3 zapatas
  - Bajo consumo de combustible
  - Motor ecológico bajo en emisiones
  - Contiene disco de 3 puntas
  - País: ITALIA
  - Marca: BLUE BIRD



Cilindrada	44.3cc
Motor	2 tiempos 2.7HP 1.9kw
Encendido	Electrónico
Embrague	Centrifugo metálico
Dim. tubo de trans.	27 mm
R.P.M	8000



Código	Número	Precio
22DESBR0056BB	PP450E-M	\$6,622.44

Unidad: 1 pieza Master: 1 pieza



## Desbrozadora 43 cc

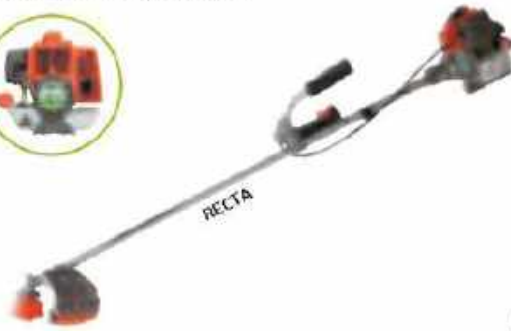

Características:  
• Contiene disco de 3 hojas 10"  
• Marca: GIMEX



Cilindrada	43 cc
Motor	2 tiempos 2.6 HP 1.5 Kw
Encendido	Electrónico
Embrague	Centrifugo de 2 zapatas
Cap. depósito de combustible	1.1 litros



**POTENCIA 2.6 HP**

Código	Número	Precio
<b>22DESBRO051HU</b>	<b>FG430B</b>	<b>\$6,830.08</b>

Unidad: 1 pieza Master: 1 pieza

## Desbrozadora 42.7 cc



Características:  
• Manillar de cuernos de toro y deflector de pasto.  
• Marca: GIMTERRA  
• Hasta 150 horas de trabajo\*



Cilindrada	42.7 CC / 6500 RPM
Motor	2 tiempos 1E40F-5A17HP/1.25 Kw
Encendido	Electrónico
Embrague	Centrifugo
Carburador	Diafragma
Cap. depósito de combustible	1200 ml
Dim. del empaque del motor	300 x 250 x 360 mm
Dim. del empaque de transmisión	1666 x 110 x 103 mm



**POTENCIA 1.7 HP**

Código	Número	Precio
<b>22DESBRO005GM</b>	<b>CG430</b>	<b>\$4,149.32</b>

Unidad: 1 pieza Master: 1 pieza



Se recomienda realizar después de las 50 primeras horas de uso un mantenimiento menor y después de 150 horas un mantenimiento mayor.

## Desbrozadora 33 cc



Características:  
• Contiene disco de 3 hojas 10"  
• Marca: GIMEX



Cilindrada	33 cc
Motor	2 tiempos 2.0 HP 1.2 kw
Encendido	Electrónico
Embrague	Centrifugo de 2 zapatas
Cap. depósito combustible	0.73 litros



**POTENCIA 2.0 HP**

Código	Número	Precio
<b>22DESBRO050HU</b>	<b>FG330B</b>	<b>\$5,302.36</b>

Unidad: 1 pieza Master: 1 pieza

## Desbrozadora 32.6 cc



Características:  
• Manillar de cuernos de toro y deflector de pasto.  
• Marca: GIMTERRA  
• Hasta 150 horas de trabajo\*



Cilindrada	32.6 CC / 6500 RPM
Motor	2 tiempos 1E40F-3A12HP/0.99Kw
Encendido	Electrónico
Embrague	Centrifugo
Carburador	Diafragma
Cap. depósito de combustible	750 ml
Dim. del empaque del motor	300 x 250 x 360 mm
Dim. del empaque de transmisión	1666 x 110 x 103 mm



**POTENCIA 1.2 HP**

Código	Número	Precio
<b>22DESBRO004GM</b>	<b>CG330</b>	<b>\$4,108.72</b>

Unidad: 1 pieza Master: 1 pieza

REFACCIONES DISPONIBLES



Se recomienda realizar después de las 50 primeras horas de uso un mantenimiento menor y después de 150 horas un mantenimiento mayor.

## Desbrozadora 26 cc



Características:  
• Disco metálico opcional  
• Marca: GIMEX



Cilindrada	26 cc
Motor	2 tiempos 1.5 HP/0.9 kW
Encendido	Electrónico
Embrague	Centrifugo de 2 zapatas
Cap. depósito combustible	0.65 litros



**POTENCIA**  
**1.6 HP**

Código	Número	Precio
<b>22DESBR0020HU</b>	<b>FG260B</b>	<b>\$5,059.92</b>

Unidad: 1 pieza Master: 1 pieza

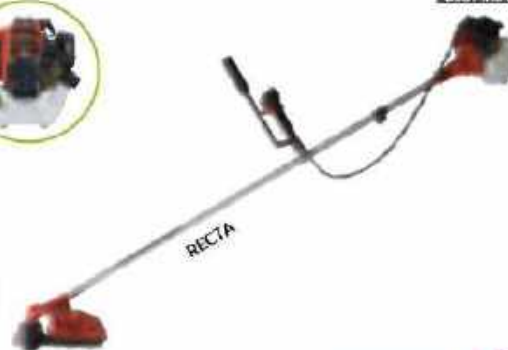

## Desbrozadora 25.4 cc



Características:  
• Manillar e cuernos de toro y deflector de pasto.  
• Hasta 150 horas de trabajo\*



Cilindrada	25.4 CC / 7500 RPM
Motor	2tiempos 1E34F 1 HP/0.75 KW
Encendido	Electrónico
Embrague	Centrifugo
Carburador	Diafragma
Cap. depósito de combustible	750 ml
Dim. del empaque del motor	300 x 250 x 360 mm
Dim. del empaque de transmisión	1666 x 110 x 103 mm



**POTENCIA**  
**1.0 HP**

Código	Número	Precio
<b>22DESBR0003GM</b>	<b>CG260</b>	<b>\$3,948.64</b>

Unidad: 1 pieza Master: 1 pieza



Se recomienda realizar después de las 50 primeras horas de uso un mantenimiento menor y después de 150 horas un mantenimiento mayor

## Desbrozadora 25cc



Características:  
• Clutch metálico con dos zapatas  
• Hasta 150 horas de trabajo\*



Cilindrada	25 CC / RPM 7300
Motor	2tiempos 1E34F 1 HP/0.75 KW
Encendido	Manual
Embrague	Centrifugo
Cap. depósito de combustible	750 ml
Dim. del empaque del motor	300 x 210 x 34 mm
Dim. del empaque de transmisión	1540 x 275 x 25 mm



**POTENCIA**  
**1.0 HP**

Código	Número	Precio
<b>22DESBR0002GM</b>	<b>GMT26</b>	<b>\$3,285.12</b>

Unidad: 1 pieza Master: 1 pieza



Se recomienda realizar después de las 50 primeras horas de uso un mantenimiento menor y después de 150 horas un mantenimiento mayor

## Podadora multimate 4 en 1 26 cc



Características:  
• Podadora se convierte en desbrozadora, cortasetos, cortaramas y cuchilla  
• Incluye disco de tres picos, cabeza de nylon, cuchilla cortaramas y cuchilla cortasetos  
• Hasta 150 horas de trabajo\*



Cilindrada	26CC / RPM 7500
Motor	2 tiempos 1E34F 1 HP / 0.75 KW
Encendido	Electrónico
Embrague	Centrifugo
Carburador	Diafragma
Cap. depósito de combustible	750 ml
Peso aproximado	11 Kg
Dimensiones del empaque	1055 x 186 x 280 mm



**POTENCIA**  
**1.0 HP**

Código	Número	Precio
<b>22PODADO001GM</b>	<b>GJ260</b>	<b>\$8,356.64</b>

Unidad: 1 Juego (4 Piezas) Master: 1 Juego

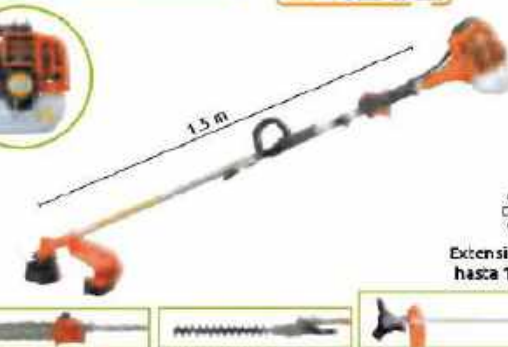

Extensión de  
hasta 1.5 m



\* Se recomienda realizar después de las 50 primeras horas de uso un mantenimiento menor y después de 150 horas un mantenimiento mayor

**Desbrozadora de mochila  
52 cc**



- Características:
- Clutch metálico con dos zapatas
  - Hasta 150 horas de trabajo\*



- 11 kg
- PARA GASOLINA
- CABEZAL DE NYLÓN Y CUCHILLA
- TRABAJO LIGERO
- LINEA

**POTENCIA 2.0 HP**



Cilindrada	52 CC / RPM 6500
Motor	2 tiempos 1E4F12.0 HP/1.4 KW
Encendido	Manual
Embrague	Centrífugo
Cap. depósito de combustible	1400 ml
Diam. del empaque del motor	370 x 320 x 600 mm
Diam. del empaque de transmisión	1638 x 110 x 103 mm

Se recomienda realizar después de las 50 primeras horas de uso un mantenimiento menor y después de 150 horas un mantenimiento mayor

Código	Número	Precio
22DESBRO001GM	GM520A	\$4,904.48

Unidad: 1 pieza Master: 1 pieza

**Desbrozadora de mochila  
52 cc**



- Características:
- Carretillo Gas
  - Transmisión flexible
  - Kit de herramientas



- 11.3 kg
- PARA GASOLINA
- CABEZAL DE NYLÓN Y CUCHILLA
- TRABAJO REGULAR



Cilindrada	52 CC / DPM 6500
Motor	2 tiempos
ENCENDIDO	electrónico
Embrague	Centrífugo
Cap. depósito de combustible	1200 ml
Diam. del empaque del motor	370 x 320 x 600 mm
Diam. del empaque de transmisión	1638 x 110 x 103 mm

**POTENCIA 2.0 HP**

Código	Número	Precio
22DESBRO0059HU	BG520A	\$6,570.24

Unidad: 1 pieza Master: 1 pieza

**Desbrozadora inalámbrica de batería RYOBI**



La cabeza gira 90° para cortes de bordes



Incluye 1 batería de ION y 1 cargador

- Características:
- Motor eléctrico de 4V c.c.
  - 1 batería 24-voltios de litio-ION marca RYOBI
  - 1 cargador RYOBI para batería de 24V. corriente de entrada 120V-60Hz 110W
  - Ancho de corte: 279mm/330mm
  - Uso hilo de 1.65mm diámetro
  - Caudillo de velocidad variable
  - Manco delantero ajustable

- Rueda para recortar bordes
- Longitud del eje 938mm
- Deflector de hierba
- Peso 2.7 kg
- Manual de operación
- Marca: RYOBI

• Rescondicionada

**POTENCIA 4V**

Código	Número	Precio
22DESBRO039WE	ZRRY24200	\$3,034.56

Unidad: 1 pieza Master: 1 pieza

## Desbrozadora recta 25 cc RYOBI

- Características:
- Reacondicionada
  - Con garantía para operar fácilmente
  - De cigueñal completo
  - Tubo recto, seccionado en 2 para fácil traslado
  - Con cabezal nylon
  - Baja emisión
  - Marca: RYOBI

**Reacondicionada**

Cilindrada	25 cc
Motor	2 Tiempos 1.3 HP
Encendido	Electrónico
Embrague	Centrifugo
Peso aproximado	6 kg

 **POTENCIA 1.5 HP**



**RYOBI**

Código	Número	Precio
<b>22DESBR0038WE</b>	<b>2RRY2535S</b>	<b>\$3,145.92</b>

Unidad: 1 pieza Master: 1 pieza

## Recolector de hierba para desbrozadora

- Características:
- Accesorio adaptable para desbrozadoras Gimex y otras marcas
  - Ideal para corte de alfalfa, trigo, arroz, maíces, pastos, caña y maíz
  - Su diseño curvado permite realizar el corte y la recolección de los materiales
  - Tubo de 26 mm
  - Para modelos:
    - 22DESBR0050HU
    - 22DESBR0058HU
    - 22DESBR0051HU
    - 22DESBR0065CY
    - 22DESBR0052HU
    - 22DESBR0059HU
  - Se adapta a desbrozadoras GIMEX y otras marcas



**CUCHILLA NO INCLUIDA**

Código	Número	Precio
<b>22DESBRAC01CY</b>	<b>5/N</b>	<b>\$876.96</b>

Unidad: 1 pieza Master: 1 pieza

## Cortasetos 22.5 cc GIMEX

- Características:
- Kit de herramientas
  - Mango con 3 posiciones

Cilindrada	22.5 cc
Motor	2 Tiempos 0.88 HP 065 kW 7500 RPM
Encendido	Electrónico
Combustible	Gasolina/Aceite
Embrague	Centrifugo
Longitud de cuchilla	600 mm
Sistema de corte	Doble cuchilla
Peso aproximado	5.5 kg

 **POTENCIA 0.88 HP**



**REFACCIONES DISPONIBLES**

Código	Número	Precio
<b>22CORTAS008CH</b>	<b>SLP6005</b>	<b>\$6,464.68</b>

Unidad: 1 pieza Master: 1 pieza



**MANGO GIRATORIO**



## Vibrador de ramas 26 cc GIMEX

Cilindrada	26 cc
Motor	2 Tiempos 1 HP 7500 RPM
Encendido	Electrónico
Embrague	Centrifugo
Peso aproximado	9 kg

 **POTENCIA 1 HP**

- Características:
- Mango tipo "D"
  - Capacidad de depósito carburante: 65 litros
  - Reducción mecánica
  - Engranajes helicoidales
  - Carrera de la barra 5cm
  - Altura máxima de trabajo 3m
  - Uso: ACEBUÑAS, BUEE, ETC.
  - Marca: GIMEX

Código	Número	Precio
<b>22VIBRAD010CH</b>	<b>4GS-50</b>	<b>\$6,506.44</b>

Unidad: 1 pieza Master: 1 pieza



**Gimex**  
USO PROFESIONAL



**Hilo de corte para desbrozadora**

Código	Longitud aproximada (m)	Calibre (mm)	Empaque		Precio	Características	
			Blister	Carrete			
22HILONY010SD	15.00	1.60/065	15 m		\$24.36	<ul style="list-style-type: none"> <li>• Monofilamento de poliamida</li> <li>• Punta redonda</li> <li>• Color rojo</li> </ul>	
22HILONY010SG	50.00		50 m		\$61.48		
22HILONY010SE	109.00		100 m/c+		\$128.76		
22HILONY010SF	928.00			5lbs	\$1,867.60		
22HILONY011SD	15.00	2.00/080	15 m		\$38.28		
22HILONY011SG	50.00		50 m		\$120.64		
22HILONY011SE	105.00		100 m/c+		\$249.40		
22HILONY011SF	629.00			5lbs	\$1,867.60		
22HILONY012SD	15.00	2.40/095	15 m		\$53.36		
22HILONY012SG	50.00		50 m		\$171.68		
22HILONY012SE	109.25		100 m/c+		\$371.20		
22HILONY012SF	437.00			5 lbs	\$1,867.60		
22HILONY013SD	15.00	2.65/105	15 m		\$66.12		
22HILONY013SG	50.00		50 m		\$209.96		
22HILONY013SE	119.00		100 m/c+		\$495.32		
22HILONY013SF	358.00			5 lbs	\$1,867.60		
22HILONY014SD	15.00	3.00/119	15m		\$82.36		
22HILONY014SF	279.00			5 lbs	\$1,867.60		
22HILONY015SF	231.00			5 lbs	\$1,867.60		
22HILONY040SF	2180.00			12 lbs	\$3,852.36		
22HILONY041SF	1395.00	2.00/080		12 lbs	\$3,852.36		
22HILONY042SF	970.00	2.40/095		12 lbs	\$3,852.36		
22HILONY043SF	795.00	2.65/105		12 lbs	\$3,852.36		
22HILONY044SF	620.00	3.00/119		12 lbs	\$3,852.36		
22HILONY045SF	515.00	330/.130		12 lbs	\$3,852.36		
22HILONY001GM	15.00	2.00	15m		\$16.36	<ul style="list-style-type: none"> <li>• Monofilamento de poliamida</li> <li>• Con alma de nailon</li> <li>• Color rojo</li> <li>• Fluorescente</li> </ul>	
22HILONY002GM	125.00			11bs	\$148.48		
22HILONY003GM	625.00			5lbs	\$625.24		
22HILONY004GM	15.00			15m	\$30.16		
22HILONY005GM	85.00	2.40		11bs	\$149.64		
22HILONY006GM	432.00			5lbs	\$625.24		
22HILONY007GM	15.00			15m	\$36.38		
22HILONY008GM	69.00		2.65		11bs		\$149.64
22HILONY009GM	349.00			5lbs	\$625.24		
22HILONY013GM	15.00			15m	\$41.76		
22HILONY014GM	57.00	3.0			11bs	\$149.64	
22HILONY015GM	275.00			5lbs	\$625.24		
22HILONY016GM	15.00			15m	\$46.40		
22HILONY017GM	46.00		3.30		11bs	\$149.64	
22HILONY018GM	231.00			5lbs	\$625.24		
22HILONY010GM	432.00			5lbs	\$569.56		
22HILONY011GM	349.00	2.65			5lbs	\$569.56	
22HILONY012GM	281.00			5lbs	\$569.56		
22HILONY016SD	15.00		1.60/065	15m		\$24.36	<ul style="list-style-type: none"> <li>• Monofilamento de poliamida</li> <li>• Punta redonda</li> <li>• Color verde</li> </ul>
22HILONY016SE	109.00				100 m/c+	\$128.76	
22HILONY016SF	982.00			5lbs	\$1,867.60		
22HILONY017SD	15.00	2.00/080		15m		\$38.28	
22HILONY017SE	105.00			100 m/c+	\$249.40		
22HILONY017SF	629.00			5lbs	\$1,867.60		
22HILONY018SD	15.00		2.40/095	15m		\$53.36	
22HILONY018SE	109.25			100 m/c+	\$371.20		
22HILONY018SF	437.00			5lbs	\$1,867.60		
22HILONY019SD	15.00	2.65/105		15m		\$66.12	
22HILONY019SE	119.00			100 m/c+	\$495.32		
22HILONY019SF	358.00			5lbs	\$1,867.60		
22HILONY020SD	15.00		3.00/119	15m		\$82.36	
22HILONY020SF	279.00			5lbs	\$1,867.60		
22HILONY021SF	231.00			5lbs	\$1,867.60		
22HILONY022SD	15.00	1.60/065		15m		\$24.36	<ul style="list-style-type: none"> <li>• Monofilamento de poliamida</li> <li>• Punta profesional, pentalobic</li> <li>• Color naranja</li> </ul>
22HILONY022SE	100.80			100 m/c+	\$149.64		
22HILONY022SF	1008.00			5lbs	\$1,867.60		
22HILONY023SD	15.00		2.00/080	15m		\$37.12	
22HILONY023SE	107.50			100 m/c+	\$249.40		
22HILONY023SF	645.00			5lbs	\$1,867.60		
22HILONY024SD	15.00	2.40/095		15m		\$51.04	
22HILONY024SE	111.75			100 m/c+	\$372.36		
22HILONY024SF	447.00			5lbs	\$1,867.60		
22HILONY025SD	15.00		2.65/105	15m		\$62.64	
22HILONY025SE	122.00			100 m/c+	\$496.48		
22HILONY025SF	365.00			5lbs	\$1,867.60		
22HILONY026SD	15.00	3.00/119		15m		\$63.80	
22HILONY026SF	285.00			5lbs	\$1,867.60		
22HILONY027SF	236.00			5lbs	\$1,867.60		



## Hilo de corte para desbrozadora

### Características:

- Hilo especial para corte de maleza, corta varas hasta 1/2" (12mm)
- Alma "HD" (alta durabilidad) cubierta reforzada
- Usar en desbrozadoras con cilindrada mayores a 35 cc
- Utilizar ojillos de 4mm de diámetro interior
- Marca: GIMEX
- País: CANADA



**¡PRECAUCIÓN!  
ESTE HILO PUEDE CAUSAR DAÑO**



Código	Longitud m	Calibre mm	Peso	Precio
22HILONY0295F	281	2.5	5 lbs.	\$2,048.56
22HILONY0305F	250	2.65	5 lbs.	\$2,048.56
22HILONY0315F	195	3.0	3 lbs.	\$2,048.56
22HILONY0325F	163	3.3	3 lbs.	\$2,048.56

Unidad: 1 pieza / Muestra: 1 pieza



Alma "HD" (alta durabilidad) cubierta reforzada, con cuchillas muy duras y para más resistencia.



Hilo especial para corte de maleza, corta varas hasta 1/2" de diámetro



## Hilo de corte para desbrozadora (titanium) GIMEX

### Características:

- Funda altamente resistente a la abrasión
- Núcleo duro con cubierta resistente a golpes, rotura y abrasión
- A 10000 RPM la línea de nylon es sujeta a 150 lb por cross section
- Durabilidad 30% más que un hilo tradicional
- Alta resistencia al calentamiento
- Diámetro constante en toda su longitud
- Monofilamento de polímero
- Punta redonda
- Color amarillo o gris con centro de polímero
- País: CANADA



Código	Longitud m	Calibre mm	Calibre pulg	Peso	Precio
22HILONY0465F	405	2.50	.099	5 lbs.	\$2,027.68
22HILONY0475F	281	3.00	.119	5 lbs.	\$2,027.68
22HILONY0485F	207	3.50	.138	5 lbs.	\$2,027.68
22HILONY0505F	240	2.50	.098	3 lbs.	\$1,171.60
22HILONY0515F	170	3.00	.118	3 lbs.	\$1,171.60
22HILONY0525F	120	3.50	.137	3 lbs.	\$1,171.60

Unidad: 1 pieza / Muestra: 1 pieza



Recubrimiento fabricado con el proceso de co-extrusión, patentizado por la Unión de dos distintas resinas que dan una nueva acción radical: el centro da flexibilidad y amortizado en la cubierta para corte la fibra resistente a la abrasión y a la fricción. Los dos resinas de alto grado mezcladas en una sola línea dan una opción confiable.



- Hilo resistente a la flexión
- Resistencia a la torsión
- Resistencia al rayado

## Arnés para desbrozadora

### Características:

- Correas de poliéster
- Correas ajustables con broches de plástico y espaldas de seguridad metálica
- Soporte de brazos acolchonados
- Unitalla



Código	Número	Precio
22ARNES-006TE	51509001	\$613.64

Unidad: 1 pieza / Muestra: 1 pieza

## Arnés para desbrozadora

### Características:

- Arnés con correas 100% de poliéster
- Soportes acolchonados
- Correas ajustables
- Herrajes metálicos
- Broches de plástico
- Soporte de espalda en plástico
- Unitalla



Código	Número	Precio
22ARNES-003BB	B19999	\$727.32

Unidad: 1 pieza / Muestra: 1 pieza

## Arnés para desbrozadora

### Características:

- Arnés con correas 100% de poliéster
- Soportes acolchonados
- Correas ajustables
- Herrajes metálicos
- Broches de plástico
- Soporte de espalda en plástico
- Unitalla



Código	Número	Precio
22ARNES-004BB	B19938	\$654.24

Unidad: 1 pieza / Muestra: 1 pieza

## Arnés para desbrozadora

### Características:

- Arnés con doble correa 100% de poliéster
- Soporte acolchonado
- Correas ajustables
- Herrajes metálicos
- Hombreira de poliuretano
- Unitalla



Código	Número	Precio
22ARNES-001BB	B19909	\$126.44

Unidad: 1 pieza / Muestra: 1 pieza

**Arnés para desbrozadora**



- Características:
- Arnés universal para desbrozadora
  - Correa 100% poliéster
  - Ancho de correa: 50 mm
  - Soporte acolchonado
  - Correa ajustable
  - Herrajes metálicos
  - 1 Tirante
  - Liniçalla



Código	Número	Precio
<b>22ARNES-002BB</b>	<b>B19996</b>	<b>\$97.44</b>

Unidad: 1 pieza /Master: 1 pieza

**Sujetador de arnes para desbrozadora**



- Características:
- Diámetro mínimo 26mm



Código	Número	Precio
<b>22SEGURO001CH</b>	<b>8061</b>	<b>\$46.40</b>

Unidad: 1 pieza /Master: 1 pieza

**Cabezal para hilo de desbrozadora**



\* (K00401048)

• País: ITALIA

Código	Número	Medida	Aplicación	Unidad	Master	Precio
2350709103-TE recarga rápida	50709103	M10 x 1.25 macho izq.	SHINDAIWA, MARUYAMA, McCULLOCH, HOMELITE	1 Juego ( Piezas)	1 Juego	\$1,127.52
2350709105-TE recarga rápida	50709105	M10 x 1.0 M12 x 1.5 hembra izq.	STIHL, FS-55/85/120/220 235/250/280/300/350 380/450/460	1 Pieza	1 Pieza	\$1,100.84
*2350709104-TE recarga rápida	50709104	M8 x 1.25 macho izq.	OLEO-MAC 740 SPARTA42, SPARTA 25	1 Juego ( Piezas)	1 Juego	\$1,067.20
2350709106-TE	50709106	Neutral	Sin adaptador	1 Juego ( Piezas)	1 Juego	\$874.64
*2350709106-12	50709106-12	M12 x 1.5 hembra izq.	STIHL, FS-55/85/120/220 235/250/280/300/350 380/450/460	1 Juego ( Piezas)	1 Juego	\$827.08
2350709107-TE	50709107	M10 x 1.25 hembra izq.	OLEO-MAC, 746, 753 SPARTA 44	1 Juego ( Piezas)	1 Juego	\$689.04
*2350709108-TE	50709108	M10 x 1.00 M10 x 1.25 hembra izq.	STIHL, MAKITA, DOLMAR	1 Pieza	1 Pieza	\$904.80
2350719015-TE	50709015	M8 x 1.25 macho izq.	McCULLOCH, OLEO-MAC, SPARTA 26, HOMELITE	1 Pieza	1 Pieza	\$415.28
235030903-TE	5030903	M6 x 1.25 macho izq.	SHINDAIWA, McCULLOCH STIHL	1 Juego ( Piezas)	1 Juego	\$298.12
235030917-TE	5030917	M12 x 1.50 hembra izq.	STIHL, DOLMAR, SOLO	1 Juego ( Piezas)	1 Juego	\$370.04
235030903-TE 235030917-TE 235030918-TE	5030918	M12 x 1.75 hembra izq.	ECHO, HUSQVARNA, JOHN DEED, RYOBI	1 Juego ( Piezas)	1 Juego	\$319.00
235090901-TE	5090901	-	Cabezal UNIVERSAL (Juego de rondanas para diferentes aplicaciones) MULTILINE	1 Juego ( Piezas)	1 Juego	\$235.48
235090912-TE	5090912	-	Cabezal UNIVERSAL (Juego de rondanas para diferentes aplicaciones) MULTILINE	1 Juego ( Piezas)	1 Juego	\$314.36



2350719015-TE



235030903-TE  
235030917-TE  
235030918-TE



235090901-TE



235090912-TE

## Cabezal para hilo de desbrozadora



Código	Número	Medida	Aplicación	Unidad	Master	Precio
22CABEZA011CH (manual)	DL-1205	M10 x 1.25 hembra izq.	Desbrozadoras GIMEX, OLEO-MAC, EFCO SHINDAIWA C35, B45	1 Pieza	1 Pieza	\$290.00
22CABEZA012CH (semiautomático)	DL-1206	M8 x 1.25 macho izq.	330/430/520, SPARTA 42, SPARTA 25, OLEO-MAC, SPARTA 44	1 Pieza	1 Pieza	\$321.32
22CABEZA013CH (semiautomático)	DL-1206	M10 x 1.25 hembra izq.	746, 753, SPARTA 44, Desbrozadoras GIMEX 330/430/520	1 Pieza	1 Pieza	\$371.20
22CABEZA014CH (semiautomático)	DL-1222	2 adaptadores de 5/16" cuerda izquierda y derecha, 1 adaptador de 1/4" cuerda derecha	HOMELITE, RYOBI, McCULLOCH	1 Juego ( Piezas)	1 Juego	\$163.56
22CABEZA015CH carga rápida (easyload) (semiautomático)	DL-1216	M10 x 1.25 hembra	Desbrozadora GIMEX, OLEO-MAC, EFCO	1 Pieza	1 Pieza	\$379.32
22CABEZA016CH (semiautomático)	DL-12090	M10 x 1.00 hembra izq.	STIHL, BLUEBIRD	1 Pieza	1 Pieza	\$266.80
22CABEZA017CH (semiautomático)	DL-1206	M10 x 1.00 hembra izq.	MAKITA, McCULLOCH, STIHL, ECHO, HOMELITE, HUSQVARNA, JONSERED, SHIBARU, STIHL	1 Pieza	1 Pieza	\$363.08
22CABEZA018CH (semiautomático)	DL-1206	M12 x 1.75 hembra izq.	MAKITA, McCULLOCH, STIHL, ECHO, HOMELITE, HUSQVARNA, JONSERED, SHIBARU, STIHL	1 Pieza	1 Pieza	\$378.16
22CABEZA020CH (semiautomático)	DL1206	M12 x 1.50 hembra izq.	MAKITA, McCULLOCH, STIHL, ECHO, HOMELITE, HUSQVARNA, JONSERED, SHIBARU, STIHL	1 Pieza	1 Pieza	\$330.60
22CABEZA006HU (semiautomático)	S/N	M10 x 1.25 hembra izq.	Para todas las desbrozadoras GIMEX de tubo recto	1 Pieza	1 Pieza	\$679.76
22CABEZA026HU (semiautomático)	CG260B	8X1.25 mm hembra	Para desbrozadora GIMEX modelo CG260B	1 Pieza	1 Pieza	\$324.80
22CABEZA006SF (manual)	S/N	Universal	Universal para desbrozadoras con cilindradas mayores a 35 cc, cuerpo de aluminio y base de plástico (incluye juego de rondanas de ajuste)	1 Juego ( Piezas)	1 Juego	\$1,338.64
22CABEZA023CH (manual)	GH1222	5/16" 18UNC	WEEDEATER, ROULAN	1 Juego ( Piezas)	1 Juego	\$256.36
22CABEZA024CH (manual)	GH-1205	8 x 1.25mm 10 x 1.25mm 10 x 1.50mm	HOMELITE, RYOBI, McCULLOCH, SHINDAIWA, ECHO, STIHL, HUSQVARNA	1 Juego ( Piezas)	1 Juego	\$445.44



## Cuchillas para desbrozadoras



Código	Número	Número de dientes	Longitud total (mm)		Espesor mm	Precio	Aplicación
22DISCOS001CH	L5581	2	12	305	1.6	\$103.24	Discos universales con centro de 1" (25.4) SHINDAIWA, HUSQVARNA, OLEO-MAC, desbrozadora GIMEX (excepto STIHL)
22DISCOS004CH	0514	2	13.8	350	1.5	\$106.72	
22DISCOS011CH	6152250001	2	12.5	320	2.5	\$104.40	
22DISCOS013CH	6197250001	2	10	255	2.5	\$136.88	
22DISCOS008CH	6197300001	2	11.8	300	2.5	\$121.80	
22DISCOS009CH	6197320001	2	12.5	320	2.5	\$129.92	
22DISCOS002CH	L5584	3	10	254	3	\$401.36	
22DISCOS014CH	5001023	3	2	305	3	\$419.92	
22DISCOS007CH	0535	3	11.8	300	3.7	\$502.28	
22DISCOS017CH	MXG-Y1004	3	10	255	1.5	\$203.00	
22DISCOS003CH	L5585	4	9	230	1.8	\$87.00	
22DISCOS015CH	5001008	4	10	255	1.4	\$73.08	
22DISCOS019CH	5001023	8	10	255	1.4	\$203.00	
22DISCOS021CH	500104	24	9	230	1.8	\$206.48	
22DISCOS020CH	5001048	80	10	255	1.4	\$203.00	
22DISCOS016CH	5003011	35	9	220	-	\$806.20	centro de 25.4 mm (1") cadena 3/8"
22CADENA016CH	No 9	35	9	220	-	\$450.68	*Repuesto para disco modelo 5003011, 32 eslabones

Unidad: 1 Pieza. Master: 1 Pieza.

## Adaptadores para cabezales para desbrozadora

- Material: Acero
- Cuerda hembra izquierda
- Ideal para acoplar el cabezal a cualquier desbrozadora



Código	Para modelos	Medida A (mm)	Cuerda (mm)	Precio
22ADAPTA002CH	DL-1205 Para cabezal semiautomático	8	1.25	\$30.74
22ADAPTA003CH		10	1.25	\$30.74
22ADAPTA004CH		10	1.00	\$30.74
22ADAPTA005CH		12	1.50	\$30.74
22ADAPTA006CH		12	1.75	\$30.74
22ADAPTA007CH	DL-1206 Para cabezal semiautomático	8	1.25	\$30.74
22ADAPTA008CH		10	1.25	\$30.74
22ADAPTA009CH		10	1.00	\$29.00
22ADAPTA010CH		12	1.50	\$30.74
22ADAPTA011CH		12	1.75	\$30.74
22ADAPTA012CH	DL-1216 Para cabezal semiautomático	8	1.25	\$30.74
22ADAPTA013CH		10	1.25	\$30.74
22ADAPTA014CH		10	1.00	\$30.74
22ADAPTA015CH		12	1.50	\$30.74
22ADAPTA016CH		12	1.75	\$30.74
22ADAPTA017CH	DL-1209 Para cabezal manual	8	1.25	\$30.74
22ADAPTA018CH		10	1.25	\$30.74
22ADAPTA019CH		10	1.00	\$30.74
22ADAPTA020CH		12	1.50	\$30.74
22ADAPTA021CH		12	1.75	\$30.74

Unidad: 1 Pieza Master: 1 Pieza

## Adaptador para cabezal automático

- Características:
- Tornillo adaptador 5/16"
- Para cabezal: 22CABEZA004RA 22CABEZA014CH



Código	Número	Aplicación	Cuerda	Precio
22CABEZA019CH	5080132	HOMELITE ST155.HLT15.	Izq	\$33.06
22CABEZA022CH	5080132	TRIMELITE RYOBI 720, 700R	Der	\$33.06

Unidad: 1 Pieza Master: 50 Piezas

## Soportes para discos (copita)

- Características:
- Metálico



Código	Número	Diámetro exterior	Diámetro interior	Altura	Precio
22CJODES002BB	B20916-10	82 mm	10 mm	25 mm	\$70.76
22CJODES003BB	B20917-10	8 mm	12 mm	25 mm	\$59.16
235250001-CP	19-332A	-	8 mm	-	\$67.28
235250002-CP	19-332B	-	10 mm	-	\$75.40
235250003-TE	5250003	-	12 mm	-	\$118.32

Unidad: 1 pieza Master: 10 piezas

## Ojo (buje) para cabezal de desbrozadora

- Características:
- Fabricado de aluminio, para trabajos pesados
- Para cabeza SHINDAIWA



Código	Número	Número de parte original	Precio
22CJODES001ST	73-03-001	41127138300	\$20.88

Unidad: 1 pieza Master: 10 piezas

## Ojo para cabezal de desbrozadora

- Características:
- Para cabeza de desbrozadora ECHO GF30, GF25, CH33F, UN61L
- Para trabajo pesado
- Ancho: 14,17 mm



Código	Diámetro exterior	Diámetro interior	Altura	Precio
22CJODES004CH	8.66 mm	3.62 mm	5.90mm	\$37.12

Unidad: 1 Pieza Master: 10 Piezas

## Ojo para cabezal de desbrozadora

No. Original: 6312001R

- Aplicación:
- Para desbrozadoras STIHL 26-2



Código	Diámetro exterior	Diámetro interior	Altura	Precio
22CJODES006CH				\$19.14

Unidad: 1 Pieza Master: 1 Pieza

## Ojo para cabezal de desbrozadora

No. Original: 400271383008301

- Aplicación:
- Para desbrozadoras Sahl 25-2



Código	Diámetro exterior	Diámetro interior	Altura	Precio
22CJODES005CH				\$19.14

Unidad: 1 Pieza Master: 1 Pieza

## Buje de reducción para desbrozadora

- Características:
- Para desbrozadoras con centros de 19 mm a 25 mm
- Para STIHL



Código	Número	Precio
22BUJES-001CH	5001014	\$17.05

Unidad: 1 pieza Master: 1 pieza

## Placa superior

- Características:
- Para OLEOMAC 746/753
- Número de parte original 0191017R



Código	Número	Precio
22PLACA5001CH	DM0014	\$128.76

Unidad: 1 Pieza Master: 82 Piezas.

**Podadoras de rodillo a gasolina**

**Características**  
• Podadora fácil de manejar, calidad al corte y rodillos direccionales.



**Especificaciones motor GG-200/A:**

Desplazamiento	196cc 6.5HP
Motor	4 Tiempos
Potencia estipulada	4 Kw / 3600 RPM
Máximo esfuerzo	11 Nm / 2500 RPM
Tanque de combustible	3.6 Litros
Tanque de aceite	0.6 Litros
Sistema de ignición	Transistorizado
Bujía	BP6ES
Peso aproximado	16 kg

**Especificaciones de podadora**

Ancho de corte	20" / 502mm
Altura de corte	5-23mm
Velocidad	5.2km/h
Tambor	5pcs, 350MM (Ø0.0mm)
Colector	Aceero de 3mm
Capacidad de colector	55L
Sistema de manejo	Por cadena
Peso neto	33.5kg
Peso bruto	35.5kg
Medida del embalaje	38x73x65cm

Código	Número	Precio
22PODADO025CH	RM20RA-DP	\$51,012.16

Unidad: 1 Pieza / Master: 1 Pieza



**Características**  
• Corte tipo tijera  
• Con ajustador de altura



**Especificaciones motor Kohler CH255**

Desplazamiento	5.5 HP 177 cc
Motor	4 Tiempos
Potencia estipulada	3600 RPM
Máximo esfuerzo	2800 RPM
Tanque de combustible	3.1 Litros
Tanque de aceite	0.6 Litros
Sistema de ignición	Electrónico
Bujía	
Peso aproximado	33.2 kg

**Especificaciones de podadora**

Ancho de corte	20" / 502mm
Altura de corte	1/4" - 1 1/4"
Velocidad	4.8 km/h
Tambor	5 cuchillas RL205
Colector	Poliétileno alta densidad
Capacidad del colector	70L
Sistema de manejo	Por cadena
Peso neto	75 kg
Peso bruto	

Código	Número	Precio
22PODADO023CH	CH255	\$74,917.44

Unidad: 1 Pieza / Master: 1 Pieza

**Podadora orilladora a gasolina 6.5HP**

**Características**  
• Delimita correctamente el corte del pasto y especialmente en las orillas donde no llegan las demás máquinas.



**Especificaciones motor: Gimex GG-200/A**

Desplazamiento	196cc 6.5HP
Motor	4 Tiempos
Potencia estipulada	4 Kw / 3600 RPM
Máximo esfuerzo	11 Nm / 2500 RPM
Tanque de combustible	3.6 Litros
Tanque de aceite	0.6 Litros
Sistema de ignición	Transistorizado
Bujía	BP6ES
Peso aproximado	16 kg

**Especificaciones de podadora**

Motor	
Profundidad máxima	125mm
Tamaño de la cuchilla	12"
Velocidad de rotación	3160 RPM
Llantas	De hule
Dimensiones	100x47x98cm
Peso neto	35kg
Peso bruto	38kg
Medida del embalaje	76x51x51cm

Código	Número	Precio
22PODADO024CH	RE12-DP	\$19,849.92

Unidad: 1 Pieza / Master: 1 Pieza



**Especificaciones motor: Gimex GG-200/A**

Desplazamiento	196cc 6.5HP
Motor	4 Tiempos
Potencia estipulada	4 Kw / 3600 RPM
Máximo esfuerzo	11 Nm / 2500 RPM
Tanque de combustible	3.6 Litros
Tanque de aceite	0.6 Litros
Sistema de ignición	Transistorizado
Bujía	BP6ES
Peso aproximado	16 kg

**Especificaciones de podadora**

Motor	
Profundidad máxima	0"-3"
Tamaño de la cuchilla	9" Tri-hoja
Velocidad de rotación	
Llantas	4 8"
Dimensiones	
Peso neto	37.40 kg
Peso bruto	
Medida del embalaje	770x495x500 cm

Código	Número	Precio
22PODADO028CH	CJKB51Y-B	\$-----

Unidad: 1 Pieza / Master: 1 Pieza

## Podadora con motor a gasolina



### Características

- Capacidad de 3 en 1
- Palanca dual
- Hecho en EUA
- Marca MTD

<b>Motor</b>	BRIGGS & STRATTON
<b>Potencia</b>	140cc OHV
<b>Encendido</b>	Manual transistorizado
<b>Deposito combustible</b>	.940 L
<b>Deposito aceite</b>	.500 L
<b>Transmision</b>	Tierra misión de empuje
<b>Largo de corte</b>	21" 53cm
<b>Ajuste de altura de corte</b>	6 posiciones con palanca de ajuste
<b>Descarga</b>	Lateral y bolsa recolectora
<b>Altura de llantas</b>	7" / 11" delantera y trasera
<b>Accesorios</b>	Bolsa recolectora

Código	Número	Precio
22PODADO020MT	11A-B2BA345	\$12,877.16

Unidad: 1 Pieza Master: 1 Pieza



Sistema de lavado "Deck Wash"



### TROY-BILI

- Lavado de cubierta (cuchilla) mediante sistema "Deck Wash"
- Autopropulsada
- Modelo TB200 - Marca MTD

<b>Motor</b>	BRIGGS & STRATTON 625 EX OHV
<b>Potencia</b>	150cc
<b>Encendido</b>	Manual transistorizado
<b>Deposito combustible</b>	900 L
<b>Deposito aceite</b>	500 L
<b>Transmision</b>	Autopropulsada
<b>Largo de corte</b>	21" 53cm
<b>Ajuste de altura de corte</b>	Balanza de 6 posiciones
<b>Descarga</b>	Lateral y bolsa recolectora
<b>Altura de llantas</b>	8" delantera y trasera
<b>Accesorios</b>	Bolsa recolectora

Código	Número	Precio
22PODADO016MT	12A-A2BU766	\$12,978.08

Unidad: 1 Pieza Master: 1 Pieza



Ruedas giratorias



### GIRO CERO

- Las ruedas giratorias con bloques proporcionan una maniobra de giro cero
- Hecho en EUA

<b>Motor</b>	CLB CADET 5.5 HP
<b>Potencia</b>	159 cc OHV
<b>Encendido</b>	Auto-estrangulado
<b>Deposito combustible</b>	1,200 Litros
<b>Deposito aceite</b>	
<b>Transmision</b>	Variable, tracción trasera
<b>Largo de corte</b>	21" (533mm)
<b>Ajuste de altura de corte</b>	1.25" x 3.75" (31.7 x 95.2mm)
<b>Descarga</b>	
<b>Altura de llantas</b>	7" / 8" delantera y trasera
<b>Accesorios</b>	Cub Cadet / MTD

Código	Número	Precio
22PODADO021MT	12ABO6M5710	\$18,585.52

Unidad: 1 Pieza Master: 1 Pieza

## Podadora con motor a gasolina



<b>Motor</b>	Loncin
<b>Potencia</b>	196cc 6.0kw 3600rpm
<b>Encendido</b>	Re-traccion electrico
<b>Deposito combustible</b>	1L
<b>Deposito aceite</b>	.5L
<b>Transmision</b>	Autopropulsada
<b>Largo de corte</b>	21" 53cm
<b>Ajuste de altura de corte</b>	Palanca de 8 posiciones
<b>Descarga</b>	LATERAL
<b>Altura de llantas</b>	8" delanteras 12" traseras
<b>Accesorios</b>	Bolsa recolectora de 79"

Código	Número	Precio
22PODADO026CH	CJ21G4IN1L196	\$-----

Unidad: 1 Pieza Master: 1 Pieza



<b>Motor</b>	Loncin
<b>Potencia</b>	196cc 6.0kw 3600rpm
<b>Encendido</b>	Re-traccion electrico
<b>Deposito combustible</b>	1L
<b>Deposito aceite</b>	.5L
<b>Transmision</b>	Autopropulsada
<b>Largo de corte</b>	21" 56cm
<b>Ajuste de altura de corte</b>	8 posiciones de 10 a 80mm
<b>Descarga</b>	Lateral
<b>Altura de llantas</b>	8" delanteras y traseras
<b>Accesorios</b>	No incluye recolector

Código	Número	Precio
22PODADO017CH	CJ22GTZML196	\$-----

Unidad: 1 Pieza Master: 1 Pieza

## Motor vertical para podadora a gasolina



- Usos:
- Ideal para maquinaria media que requiera de mayor potencia para impulsar y lograr la potencia requerida en el trabajo



- Características:
- Velocidad constante con freno
  - Arranque manual



<b>Motor</b>	4 tiempos
<b>Cilindros</b>	22.4 cc 6.5 HP
<b>RPM</b>	3000
<b>Torque máximo</b>	11.5 N/2500 RPM

Código	Número	Medida	Ficha	Precio
		Diámetro	Largo	
22MOTOR035CH	HP225	7/8"	78 mm	\$6,409.00

Unidad: 1 Pieza Master: 1 Pieza



**Tractores podadores**



- Características:**
- Sistema de lavado de cubierta "Ded Wash"
  - Altura de corte regulable de 5 posiciones.
  - Faros delanteros
  - Marca Troy Bilt/MTD
  - Hecho en EUA

Motor OHV	Briggs & Stratton 19 HP
Cilindrada	340 cc
Capacidad de combustible	5.6 Litros
Peso	376 Kilos
Transmisión	CVT Manual
Plataforma	46" de ancho
Cuchillas	2 piezas
Altura de corte	regulable de 5 posiciones
Llantas delanteras	15" x 6"
Llantas traseras	20" x 8"



**TRABAJO PESADO**

**TROY-BILT**



**POTENCIA 19 HP**

Código	Número	Precio
22PODADO022MT	13AL78KT309	\$97,304.28

Unidad: 1 Pieza Master: 1 Pieza



REPARACIONES DISPONIBLES



**TRABAJO PESADO**

- Características:**
- Mayor maniobrabilidad lo que permite podar en zonas difíciles de alcanzar.
  - Cortes más finos y uniformes con menos grumos y rebagados.

- El motor OHV ofrece una potencia de alto rendimiento y un funcionamiento excepcionalmente suave y silencioso.
- Velocidades de avance rápidas y sin esfuerzo de 7 MPH (3.5 MPH en reversa).

Motor OHV	Kohler 24 HP KT-7600
Cilindrada	725 cc
Capacidad de combustible	15.90 Litros
Peso	310 Kilos
Transmisión	DUAL EZT 2230
Plataforma	54" de ancho con 3 ruedas de soporte
Cuchillas	2 piezas
Altura de corte	regulable de 15 posiciones
Llantas delanteras	11" x 6" - 5"
Llantas traseras	20" x 10" - 8"

**CUD CADET GIRO CERO**



**POTENCIA 24 HP**

Código	Número	Precio
22PODADO019MT	17AREACM342	\$228,380.80

Unidad: 1 Pieza Master: 1 Pieza

**Escarificadoras a gasolina**

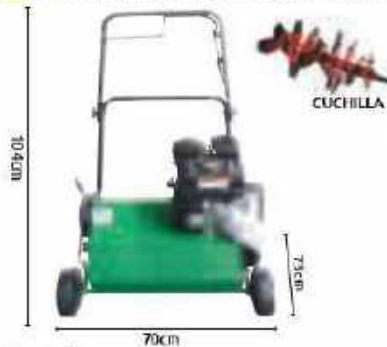

- Características:**
- Cubierta de acero
  - Elimina de forma eficaz el acolchonamiento del césped
  - Máxima altura de la cuchilla en terreno +10mm
  - Peso: 63 Kg aprox.

MOTOR	
Marca motor	Kohler CH255 5.5HP
Desplazamiento	117 cc
Combustible	3.1 L
Aceite	0.5 L

**CAPACIDAD**  
Profundidad de corte: 0-30mm, ajuste central, 8 niveles de corte

Ancho de corte: 18"

**SISTEMA DE MANEJO**  
Llanta (4) 8 x 1.75 semi-neumático

Código	Número	Precio
24ESCAR1004CH	CH255	\$46,390.72

Unidad: 1 Pieza Master: 1 Pieza

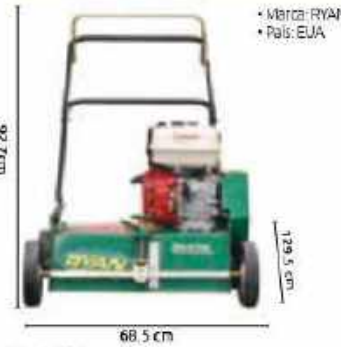

- Marca RYAN
- País: EJA

- Características:**
- Cuchillas de acero alto carbono
  - Eje de lantero pivotante que evita raspar, manteniendo las 3ruedas en el suelo en todo momento
  - Ajuste de altura, desde 1" por encima del suelo hasta 7/8" por debajo del suelo
  - Control de embrague cargado por resorte que ofrece un funcionamiento eficiente
  - Peso: 138 Kg

MOTOR	
Marca motor	Honda CY160 5.5HP (RT18)
Desplazamiento	163 cc
Combustible	0.82 galones
Aceite	0.61 cuartos

**CAPACIDAD**  
Profundidad de corte: Ajustable desde 1 pulgada sobre el suelo hasta 0,875 en el suelo

Ancho de corte: 18"

**SISTEMA DE MANEJO**  
Llanta (4) 8 x 1.75 semi-neumáticos

Código	Número	Precio
24ESCAR1001RY	RT18	\$105,672.52

Unidad: 1 Pieza Master: 1 Pieza

**Aireador para pasto a gasolina**



- Características:**
- Cubierta de acero
  - Eficiencia de trabajo: 2420 m<sup>2</sup>/h
  - Incluye 30 sacabocados de 20mm
  - Máxima profundidad del agujero hasta 80mm
  - Velocidad de movimiento: 4.75 Km/h
  - Ancho de corte: 19.7"/500mm
  - Patrón de aireado: 100x165 mm
  - Peso: 180 Kg

Características del motor	
Desplazamiento	196cc 6.5HP
Motor Gimex	4 tiempos enfriado por aceite a presión
Potencia	4 Kw / 3500 RPM
Máximo esfuerzo	11 Nm / 2500 RPM
Combustible	3.6 Litros
Aceite	0.6 Litros
Sistema de ignición	Transistorizado

**DIENTES PARA AE500-DP**

Código	Precio
24AIREAD003CH	\$177.48

Código	Número	Precio
24AIREAD002CH	AE500-DP	\$68,463.20

Unidad: 1 Pieza Master: 1 Pieza

AGOSTO 2024

## Carpeteadora a gasolina

Características:

- Eficiencia de trabajo: 744 a 1155m<sup>2</sup>/h
- Altura del mango: 920/860/820mm
- Con ruedas para transporte 15" (A)
- Profundidad de corte 349mm
- Ancho de corte: 0 a 50mm, 15 a 30mm
- 2 velocidades
- Peso 191Kg

Características del motor:

Desplazamiento	9.5HP/277cc/1.1Kw
Motor Kohler	4 tiempos enfriado por aceite a presión
Potencia	4 Kw / 3600 RPM
Máximo esfuerzo	
Combustible	7.3 Litros
Aceite	1.1 Litros
Sistema de ignición	Electrónico



Código	Número	Precio
24CARPET004CH	CG10A-K	\$180,470.48

Unidad: 1 pieza Master: 1 pieza

## Cuchilla para carpeteadora

Características:

- Material: Acero al carbón.
- Adaptables a modelos Ryan
- Para cortes de pasto en rollo.

Código	Número	Medidas (cm)						Precio
		L	A	AL	6	6	Para modelos	
24CUCHIL002CH	546182.7	31.5	22	12	6.5	5.5	12"	\$1,147.24
24CUCHIL003CH	4132717.7	47	22	12	6.5	5.5	18"	\$1,147.24

Unidad: 1 pieza Master: 1 pieza



## Equipo 2 en 1 Sopladora & Aspiradora

Características:

- Carburador de diafragma
- Arranque de retroceso



Motor	25.4 cc/2 tiempos 1E34F
Potencia	0.75kw/ 7500 RPM
Flujo	0.2 cbm/s
Máx. velocidad de aire	41 m/s
Combustible	Gasolina
Peso	5.6 Kg
Tanque de combustible	0.5L

Código	Número	Precio
22SOPLAD014CH	EBV260	\$3,768.84

Unidad: 1 pieza Master: 1 pieza

INCLUYE BOLSA DE ALMACENAMIENTO DE 45 L



## Sopladoras de mochila



Motor	42.7 cc/2 tiempos 1E48FP
Potencia	2 HP/1.5kw/ 7000 RPM
Flujo	0.21 m <sup>3</sup> /s
Máx. velocidad de aire	63 m/s
Combustible	Gasolina
Peso	8.5 Kg
Tanque de combustible	1.8L



Código	Número	Precio
22SOPLAD011CH	CB808	\$4,322.16

Unidad: 1 pieza Master: 1 pieza

Motor	63.3 cc/2 tiempos 1E48FP
Potencia	2.5 HP/1.5kw/ 7000 RPM
Flujo	0.24 m <sup>3</sup> /s
Máx. velocidad de aire	78 m/s
Combustible	Gasolina
Peso	10.5 kg
Tanque de combustible	1.8L



Código	Número	Precio
22SOPLAD015CH	EB8650	\$5,481.00

Unidad: 1 pieza Master: 1 pieza

Motor	82.4cc/2 tiempos
Potencia	5.5 HP/4.10kw/ 8500 RPM
Flujo	0.24 m <sup>3</sup> /s
Máx. velocidad de aire	80 m/s
Combustible	Gasolina
Peso	10 kg
Tanque de combustible	2 L



Código	Número	Precio
22SOPLAD012CH	EB850	\$8,434.36

Unidad: 1 pieza Master: 1 pieza

**Hidrolavadora portátil**



- Incluye:
- Pistola de presión con boquilla ajustable con filtro
  - Manguera de presión de 5m
  - Cable de corriente eléctrica de 5 m
  - Filtro de agua
  - Conector rápido
  - 1 Manija
  - 1 Lanza
  - 1 Boquilla
  - 1 Manual de instrucciones
  - 1 Soporte de plástico

- Características:
- Uso ligero
  - 3 pistones axiales de acero inoxidable
  - Sistema de paro total con protección térmica
  - Interruptor rotativo de encendido/apagado
  - Motor: Encendido por carbones



Potencia	1200 W
Rango de presión	70 bar
Presión máxima	100 bar
Rango de flujo	5.5 L / minutos
Flujo máximo	6.5 L / minutos
Presión de trabajo	1000 PSI
Tensión nominal	127 V/ 60 Hz
Dimensiones	332 x 262 x 423 mm
Dimensiones caja	267 x 255 x 415 mm
Peso aproximado	5.3 kg



Código	Número	Precio
22HIDROL405CH	LT301-1200A	\$2,951.04

Unidad: 1 Juego (9 piezas). Master: 1 Juego

**Lanza para hidrolavadora**



Compatible con 22HIDROL407CH

Código	Número	Precio
22HIDROL420CH	LT501-1800A	\$424.56

Unidad: 1pieza Master: 1 pieza

**Lanza para hidrolavadora**



Compatible con 22HIDROL406CH

Código	Número	Precio
22HIDROL417CH	LT301-1200A	\$212.28

Unidad: 1pieza Master: 1 pieza

**Extensión de lanza para hidrolavadora**



Compatible con 22HIDROL406CH

Código	Número	Precio
22HIDROL413CH	LT301-1200A	\$247.08

Unidad: 1pieza Master: 1 pieza

**Hidrolavadora portátil**



- Incluye:
- Pistola de presión con boquilla ajustable con filtro
  - Manguera de presión de 5m
  - Cable de corriente eléctrica de 5 m
  - Filtro de agua
  - Conector rápido
  - 1 Manija
  - 2 Lanzas
  - 1 Boquilla
  - 1 Manual de instrucciones
  - 1 Soporte de plástico

- Características:
- Uso ligero
  - 3 pistones axiales de acero inoxidable
  - Sistema de paro total con protección térmica
  - Ruedas y manija para un fácil desplazamiento
  - Interruptor rotativo de encendido/apagado



Potencia	1800 W
Rango de presión	100 bar
Presión máxima	130 bar
Rango de flujo	6.0 L / minutos
Flujo máximo	7.0 L / minutos
Presión de trabajo	1400 PSI
Tensión nominal	127 V/ 60 Hz
Dimensiones	354 X 279 X 782 mm
Dimensiones caja	340x320x451 mm
Peso aproximado	7.5 Kg (sin empaque)



Código	Número	Precio
22HIDROL407CH	LT501-1800A	\$3,916.16

Unidad: 1 Juego (8 piezas). Master: 1 Juego

**Pistola para hidrolavadora**



- Características:
- Material: Metal, PVC
  - Útil para alcanzar zonas de difícil acceso



Compatible con 22HIDROL406CH

Código	Número	Precio
22HIDROL416CH	LT301-1200A	\$424.56

Unidad: 1pieza Master: 1 pieza

**Pistola para hidrolavadora**



- Características:
- Material: Metal, PVC
  - Útil para alcanzar zonas de difícil acceso



Compatible con 22HIDROL407CH

Código	Número	Precio
22HIDROL419CH	LT501-1800A	\$660.04

Unidad: 1pieza Master: 1 pieza

## Hidrolavadora de alta presión THERMIC

### Características:

- Semi profesional de agua fría
- Depósito de detergente en el mango
- Bomba de pistones de acero con plato oscilante
- Indicador de presión
- Regulación en lanza de chorro
- Regulación de presión gradual en la hidrolavadora
- Marca SANDA PLUS.



TRABAJO PESADO



POTENCIA 5.5 HP

Motor a gasolina	Tecumseh 4 tiempos 5.5 HP
Dimensiones	65 x 34 x 86cm
Peso aproximado	26 Kg
Caudal	9 Litros por minuto
Presión máxima	2000 PSI (135 BAR)
Temperatura máxima de ingreso del agua	60 °C / 140 °F

Código	Número	Precio
22HIDROL09BC	THERMIC	\$12,164.92

Unidad: 1 pieza / Master: 1 pieza

- Incluye:
- Pistola automática
  - Manguera con boquilla de regulación de presión
  - Manguera de alta presión
  - Manguito/depósito de detergente
  - Herramienta de fábrica



REFACCIONES DISPONIBLES



## Hidrolavadora portátil 6.5 HP

### Incluye:

- Pistola profesional con lanza de acero inoxidable
- Juego de 5 boquillas para rociado y jabón
- Manguera de presión plástica de 8 mm
- Manguera para detergente
- Marco plegado para mejor transportación
- Kit de herramientas



TRABAJO PESADO



POTENCIA 6.5 HP

Motor	Horizontal 6.5 HP (196 cc)
Depósito de combustible	3.6 L
Bomba Modelo	3WA-2422AH (tipo axial)
Presión máxima	2500 PSI
Caudal	8 L / Minuto
Peso aproximado	36 Kg



Código	Número	Precio
22HIDROL409CH	3WA-2500A	\$16,291.04

Unidad: 1 Juego (8 Piezas) / Master: 1 Juego

- Características:
- Ideal para trabajos ligeros y ocasionales, tales como limpieza de patios, lavado de autos, ventanas, barcos pequeños, bicicletas, calles, etc.
  - Cabeza axial de bronce con 3 pistones de acero inoxidable
  - Protección térmica
  - Presión regulable
  - Inyectores de detergente



25"

0"

60"

15"

40"



Gimex  
USO PROFESIONAL

## Hidrolavadora portátil 7.0 HP (alta presión)

### Incluye:

- Lanza de alta presión con una longitud de 1.10 cm
- Manguera de alta presión 5m
- Manguera para succión de detergente con filtro
- Conexión rápida para toma de agua
- Incluye un juego de 4 boquilla (aspersión agrícola, mediana, alta presión y baño)
- Kit de herramientas



TRABAJO PESADO



POTENCIA 7 HP

Motor a gasolina	OHV 4 tiempos 7.0 HP 3400 RPM
Caudal	8.3 L / min
Presión de trabajo	2500 PSI 174 BAR
Presión máxima	2800 PSI
Dimensiones	61 x 47 x 58 cm
Peso aproximado	50 Kg

Código	Número	Precio
22HIDROL402CH	LT-6, 7/17 A	\$19,036.76

Unidad: 1 Juego (6 Piezas) / Master: 1 Juego

- Características:
- Con mango de aceleración en el balero de mando
  - Bomba de bronce con 3 pistones de cerámica
  - Sistema de enfriamiento automático, purga el agua de altas temperaturas
  - Presión regulable y fácil manejo



25"

0"

60"

15"

40"



Gimex  
USO PROFESIONAL

## Hidrolavadora portátil 13 HP

### Incluye:

- Pistola profesional con lanza de acero inoxidable
- Juego de 5 boquillas para rociado y jabón
- Manguera alta presión de 10 mm
- Manguera para detergente
- Marco plegado para mejor transportación
- Kit de herramientas



TRABAJO PESADO



POTENCIA 13 HP

Motor	Horizontal 13 HP (390 cc)
Depósito de combustible	6.5 L
Bomba Modelo	3WZ-1807A
Presión máxima	3600 PSI
Caudal	17 L / Minuto
Peso aproximado	64 Kg

Código	Número	Precio
22HIDROL408CH	3WZ-3600A	\$30,458.12

Unidad: 1 Juego (8 Piezas) / Master: 1 Juego

- Características:
- Recomendada para trabajos que requieren un performance para limpiezas generales
  - Bomba de bronce con 3 pistones de cerámica
  - Presión regulable lo que facilita las labores en diferentes áreas
  - Bombas con sistema térmico de relevación
  - Inyector de detergente



Gimex  
USO PROFESIONAL

## Hidrolavadora agua caliente y fría

**Características:**

- Para uso semi-profesional con agua caliente
- Bomba con pistones de cerámica
- Incluye termostato e indicador de presión
- Lanza con regulación de chorro
- Regulación de presión/caudal en la hidrolavadora
- Temperatura de calentamiento del agua regulable
- Quemador funcional con diesel
- Sistema de calentamiento instantáneo o de doble vuelta de serpentina con caldera protegida térmicamente con desviación de los humos
- Doble dispositivo de protección, con válvula selenoide en el quemador y de seguridad
- Marca SAMOA PLUS



**Incluye:**

- Pistola automática
- Manguera de alta presión 10m
- Manubrio/deposito de detergente



TRABAJO PESADO



POTENCIA 5.5 HP

Motor eléctrico	220 V 60 Hz / 5.5 Kw trifásico / 1750 RPM
Dimensiones	50 x 48 x 83 cm
Peso aproximado	87 Kg
Caudal	11 litros por minuto
Presión máxima	3000 PSI (200 BAR)
Temperatura máxima de ingreso de agua	30/100°C 85/212 °F

Código	Número	Precio
<b>22HIDROL007BC</b>	<b>SAMOA PLUS 19</b>	<b>\$84,398.12</b>

Unidad: 1 Juego (4 Piezas) Master: 1 Juego

## Cabeza para hidrolavadora



**Incluye:**

- Juego de sellos O-ring
- Manguera para detergente SE SURTE SIN ACEITE

**Características:**

- Para adaptarse a motores a gasolina de 6.5 HP
- Con cigüeñal de 1/4" (19 mm) y cuñero de 1/16"
- Cabezal de bronce
- Pistones de acero inoxidable

Caudal	12.6 l x min
Presión máxima	3000 psi
RPM	206 bar
Potencia requerida	3400
Motor a gasolina	6.5 HP
Dimensiones	275x245x215 mm
Peso	7.5 kg

Código	Número	Precio
<b>22BOMB-H1007CH</b>	<b>3WZ-1507A</b>	<b>\$8,590.96</b>

Unidad: 1 pieza Master: 1 pieza

## Cabeza para hidrolavadora



**Incluye:**

- Juego de sellos O-ring
- Manguera para detergente SE SURTE SIN ACEITE

**Características:**

- Para adaptarse a motores a gasolina de 13 HP
- Con cigüeñal de 1" (25.4 mm) y cuñero de 1/4"
- Cabezal de bronce, pistones de cerámica

Caudal	18.2 l x min
Presión máxima	3000 psi
RPM	248 bar
POTENCIA REQUERIDA	3400
Motor a gasolina	13 HP
Dimensiones	300x290x245 mm
Peso	9.5 kg

Código	Número	Precio
<b>22BOMB-H1008CH</b>	<b>3WZ-1807A</b>	<b>\$11,045.52</b>

Unidad: 1 pieza Master: 1 pieza

## Cabeza para hidrolavadora



**Incluye:**

- Juego de sellos O-ring
- Manguera para detergente SE SURTE SIN ACEITE

**Características:**

- Para adaptarse a motores eléctricos
- Con cigüeñal de 1,1/8" (28.7 mm) y cuñero de 5/16"
- Cabezal de bronce, pistones de cerámica
- Válvula interna de alivio para arranque fácil

Caudal	13.28 l x min
Presión máxima	3000 psi
RPM	206 bar
Potencia requerida	1450
Motor a eléctrico	3.5 kw
Dimensiones	300x290x245 mm
Peso	9.5 kg

Código	Número	Precio
<b>22BOMB-H1009CH</b>	<b>3WZ-1812CH</b>	<b>\$11,045.52</b>

Unidad: 1 pieza Master: 1 pieza

## Cabeza para hidrolavadora



**Incluye:**

- Juego de sellos O-ring
- Manguera para detergente SE SURTE SIN ACEITE

**Características:**

- Para adaptarse a motores tanto eléctricos como de gasolina
- Con cigüeñal macho de 15/16" (24 mm) y cuñero de 5/16"
- Cabezal de bronce, pistones de cerámica
- Válvula interna de alivio para arranque fácil

Caudal	17.8 l x min
Presión máxima	3000 psi
RPM	2800
Motor a gasolina	7.5kw/5.5 HP
Dimensiones	275x245x215 mm
Peso	7.5 kg

Código	Número	Precio
<b>22BOMB-H1010CH</b>	<b>3WZ-1512B</b>	<b>\$8,853.12</b>

## Cabeza para hidrolavadora AXIAL

Cauda:	18 z L/min
Presión máxima:	2809 psi
RPM:	206 bar
POTENCIA REQUERIDA:	3400
Motor a gasolina:	6.5 HP
Dimensiones:	250x225x200 mm

Características:  
• Flujo Máximo:  
3 galones x min / 11,3 l x min



Código	Número	Precio
22BOMBH012CH	3WA-3025A	\$4,795.44

Unidad: 1 pieza / Master: 1 pieza

## Refacciones para cabeza para hidrolavadora AXIAL 3WA-3025A

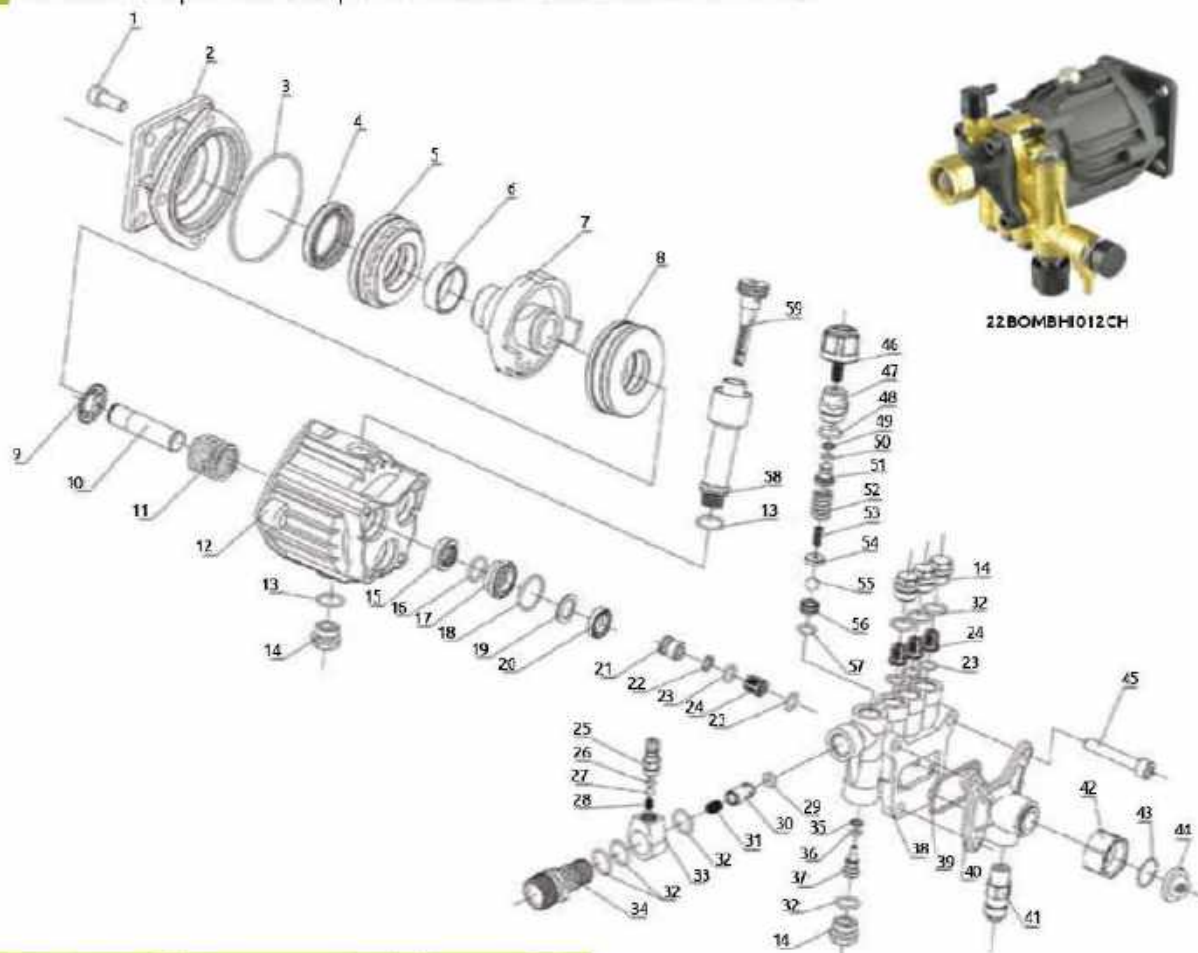

No. esquema	Código	Descripción	Precio
No. 2	22HIDROM127CH	Brida	\$613.64
No. 3	22HIDROM128CH	O-ring 80x2.4mm	\$25.64
No. 4	22HIDROM129CH	Reten de aceite	\$220.40
No. 5	22HIDROM130CH	Baiero trasero	\$683.24
No. 7	22HIDROM131CH	Plato axial	\$606.68
No. 8	22HIDROM132CH	Baiero frontal	\$683.24
No. 9	22HIDROM133CH	Resorte de plato	\$30.16
No. 10	22HIDROM134CH	Embolo de 15mm	\$613.64
No. 10	22HIDROM117CH	Piston de cerámicaseries 15	\$700.64
No. 11	22HIDROM135CH	Resorte del embolo	\$48.72
No. 12	22HIDROM136CH	Carcasa	\$1,931.40
No. 16	22HIDROM137CH	Reten de aceite	\$220.40
No. 18	22HIDROM138CH	Espaciador	\$174.00
No. 19	22HIDROM139CH	Arandela del embolo	\$29.00
No. 20	22HIDROM140CH	Sello agua	\$193.72
No. 22-25	22HIDROM141CH	Juego de sellos para válvula	\$245.92
No. 24, 25, 33	22HIDROM155CH	Juego para reparación de cabeza axial	\$126.44

No. esquema	Código	Descripción	Precio
No. 26	22HIDROM142CH	Entrada de detergente	\$693.68
No. 27	22HIDROM143CH	O-ring 447X1.78	\$4.06
No. 28	22HIDROM144CH	Asiento de balón	\$68.44
No. 29	22HIDROM145CH	Resorte cónico	\$6.03
No. 31	22HIDROM146CH	Válvula de salida	\$6.03
No. 32	22HIDROM147CH	Resorte para válvula	\$6.03
No. 38	22HIDROM148CH	Eje cónico	\$97.44
No. 38	22HIDROM149CH	Eje cónico	\$114.84
No. 40	22HIDROM150CH	Colector para bomba	\$1,840.92
No. 41	22HIDROM151CH	Junta para aceite	\$27.84
No. 42	22HIDROM152CH	Cuerpo para válvulas	\$249.40
No. 43	22HIDROM153CH	Retorno de agua	\$292.32
No. 47	22HIDROM154CH	Perno colector	\$20.53
No. 48 - 58	22HIDROM156CH	Juego de reparación bypass	\$841.00
No. 60	22HIDROM157CH	Tapón de aceite	\$59.16
No. 61	22HIDROM158CH	Juego de o-ring	\$220.40

**Válvula de presión para cabeza**



Código	Serie	Compatible	Precio
22HIDROM111CH	15	22BOMBHI007CH 22BOMBHI010CH	\$342.20
22HIDROM112CH	18	22BOMBHI008CH 22BOMBHI009CH	\$323.54

Unidad: 1 juego (6 piezas) Master: 1 juego

**Juego de sellos para cabeza**



Código	Serie	Compatible	Precio
22HIDROM113CH	15	22BOMBHI007CH 22BOMBHI010CH	\$1,248.16
22HIDROM114CH	18	22BOMBHI008CH 22BOMBHI009CH	\$1,547.44

Unidad: 1 juego (15 piezas) Master: 1 juego

**Pistón de cerámica para cabeza**

- Características:
- SERIE 15  
22BOMBHI007CH  
22BOMBHI010CH
  - SERIE 18  
22BOMBHI008CH  
22BOMBHI009CH



Código	Serie	Medidas (L) (A)	Precio
22HIDROM115CH	15	9 cm 1.5 cm	\$999.92
22HIDROM116CH	18		\$1,975.48

Unidad: 1 juego (3 piezas) Master: 1 juego

**Anillos O ring para hidrolavadora**

CONTAMOS CON MÁS ANILLOS O RING. BÚSCALOS EN NUESTRO CATÁLOGO DE BALEROS



Código	Diametro (mm)	Espesor	Aplicación	Precio
22HID05204180	7	1.5		\$3.36
22HID05204174	9	2.4		\$3.36
22HID05204173	11	1.9		\$3.36
22HID05204178	12	1		\$3.36
22HID05204170	14	2.4		\$3.36
22HID05204177	15	2.4		\$3.36
22HID05204182	17	2.4		\$3.36
22HID05204172	18	1.9	GIMEX	\$3.36
22HID05204176	20	2.4	1512FC, 1508	\$3.36
22HID05204183	21.5	2.4		\$3.36
22HID05204047	23	2.65		\$3.36
22HID05204181	30	1.9		\$3.36
22HID05204185	39	1.9		\$3.36
22HID05204175	53	?		\$3.36
22HID05204179	100	2.7		\$3.36

Unidad: 1 pieza Master: 1 pieza

**Pistola con lanza**

- Características:
- Lanza de acero inoxidable
  - Cuerpo de plástico
  - Longitud de 1.13 metros
  - Boquilla regulable manual



Código	Número	Presión	Precio
22HIDRO R019CH	GM PWG02	4060 PSI - 280 BAR	\$2,262.00

Unidad: 1 pieza Master: 1 pieza

**Pistola con lanza**



- Características:
- Lanza de acero inoxidable
  - Cuerpo de plástico
  - Longitud de 30 cm
  - Punta curva
  - Temperatura máxima de 50°C (140°F)



Código	Número	Presión	Precio
22HIDRO R021 CH	CMK-CW003	4000 PSI - 275 BAR	\$1,555.56

Unidad: 1 pieza Master: 1 pieza

**Pistola con lanza**

- Características:
- Lanza de acero inoxidable
  - Cuerpo de plástico
  - Longitud 30 cm
  - Entrada plug 3/8 para manguera
  - Adaptador plug 1/4 para boquillas



No incluye boquilla

Código	Número	Presión	Precio
22HIDRO R020CH	-----	4000 PSI - 270 BAR	\$876.96

Unidad: 1 pieza Master: 1 pieza

**Pistola con lanza**



- Características:
- Lanza de acero inoxidable
  - Cuerpo de plástico
  - Longitud de 50 cm
  - Entrada 3/8" FNTP conector QD
  - Salida 1/4" NPT, PLUG
  - Flujo 40 lpm/110.5 gpm



Código	Número	Presión	Precio
22HIDRO R028CH	GM8015	3200 PSI - 220 BAR	\$1,301.52

Unidad: 1 Juego (2 Piezas) Master: 1 Juego

## Pistola con lanza y manguera



### Características:

- Material: Cuerpo de plástico
- Lanza con orificio de 1.15 mm
- Manguera de alta presión con conexión hembra de 7 metros

- Para hidrolavadoras GIMEX 22HIDPOL-06CH, 22HIDROLA07CH y varias marcas



Código	Número	Presión	Precio
22HIDROR027CH	GMK-GH001	2030 PSI - 155 BAR	\$1,140.28

Unidad: 1 Juego (3 Piezas). Master: 1 Juego

## Manguera para hidrolavadora

### Características:

- Material: Manguera de hule
- Máxima temperatura 60°C /140°F



CONEXIÓN RÁPIDA 1/4"



PRESIÓN 2600 PSI 180 BAR

Código	Número	Longitud	Medida	Precio
22HIDROLA14CH	PH0616-6DW	6 metros	1/4"	\$324.80

Unidad: 1 pieza. Master: 1 pieza

## Manguera para hidrolavadora

### Características:

- Material: Manguera textil trenzada, cubierta de PVC
- Máxima temperatura 60°C /140°F
- Se recomienda su uso en hidrolavadoras con presión menor a 2500 lbs



CONEXIÓN M22F/MF22 22mm



PRESIÓN 3190 PSI 220 BAR



Código	Número	Longitud	Medida	Precio
22HIDROR022CH	HPH061218-8	8 metros	M22F/MF22	\$528.96

Unidad: 1 pieza. Master: 1 pieza

## Manguera para hidrolavadora de alta presión

### Características:

- Material: Manguera de hule con trenzado en acero
- Máxima temperatura 120°C /248°F
- Resistencia 4 veces mayor a la presión nominal de trabajo



CONEXIÓN HEMBRA 22mm



PRESIÓN 4350 PSI 300 BAR



Código	Número	Longitud	Medida	Precio
22HIDROR017CH	HPH101830R-10	10 metros	22mm	\$1,949.96
22HIDROR018CH	----	15 metros	22mm	\$2,784.00

Unidad: 1 pieza. Master: 1 pieza

## Manguera para hidrolavadora

### Características:

- Material: Manguera cubierta de caucho con acero trenzado
- Máxima temperatura 120°C /248°F



CONEXIÓN RÁPIDA 3/8"



PRESIÓN 4350 PSI 300 BAR



Código	Número	Longitud	Medida	Precio
22HIDROR030CH	HPH101830-10Q	10 metros	3/8"	\$1,974.32
22HIDROR031CH	HPH101830-15Q	15 metros	3/8"	\$2,401.20

Unidad: 1 pieza. Master: 1 pieza

## Filtro para hidrolavadora

### Características:

- Longitud 115mm
- Diámetro externo 40mm
- Conexión de 3/4"
- Para hidrolavadoras de alta presión

Código	Número	Precio
22HIDROR025CH	GM8060001	\$103.24

Unidad: 1 pieza. Master: 1 pieza





## Boquilla para hidrolavadora



Características:  
• Conexión 1/4" tipo QD

Ideal para jabón



Código	Número	Precio
22HIDROR09CH	GM 8076001	\$335.24

Unidad: 1 Juego de 5 piezas; Master: 1 juego

## Boquilla turbo para lanza



Características:  
• Conexión macho de 1/4" tipo QD  
• Lanza para fuerza centrífuga a alto impacto  
• Para Hidrolavadora TBN 30



Código	Número	Presión	Aspersión	Precio
22HIDROR014CH	GM 8046035	3000 PSI	035 GMP	\$850.28
22HIDROR015CH	GM 8046040	4000 PSI	040 GMP	\$1,234.24
22HIDROR023CH	GM 8046050	4000 PSI	050 GMP	\$972.08
22HIDROR024CH	GM 8046060	4000 PSI	060 GMP	\$934.96

Unidad: 1 pieza; Master: 1 pieza

## Lanza portaboquillas para hidrolavadora

Características:  
• Conexiones en bronce  
• Cuerpo de acero inoxidable  
• Compatible con lavadoras a presión, limpiadores de superficies y chasis, cañones de espuma, pistolas, mangueras, boquillas y adaptadores.

Entrada rosca M22  
Salida de conector QC 1/4"



Código	Número	Longitud	Precio
22HIDROR005CH	GMC17	50 cm	\$417.60

Unidad: 1 pieza; Master: 1 pieza

## Conector QD



Características:  
• Material: Bronce



Código	Medida	Conexión	Precio
22HIDROM119CH	3/8" (9.5mm)	HEMBRA	\$238.96
22HIDROM121CH	1/4" (6.3mm)	HEMBRA	\$147.32
22HIDROM123CH	3/8 (9.5mm)	MACHO	\$184.44

Unidad: 1 pieza; Master: 1 pieza

## Lanza espuma para hidrolavadora



Características:  
• Capacidad de depósito: 1 L  
• Ajuste 360°  
• Conexión rápida compatible con Koblenz y Truper



INCLUYE ADAPTADOR M22  
1/4" CONEXIÓN RÁPIDA

Código	Número	Precio
22HIDROL411CH	8.008.61C	\$769.08

Unidad: 1 pieza; Master: 1 pieza

## Adaptador para lanza espuma



Características:  
• Material: latón y nylon  
• Conexión macho  
• Presión máxima: 180 bar / 2600 PSI



Código	Número	Medida	Precio
22HIDROL413CH	8.008.07C	1/4 (6.3mm)	\$84.68

Unidad: 1 pieza; Master: 1 pieza

## Adaptador para lanza espuma



Características:  
• Material: latón  
• Presión máxima: 280 bar / 4000 PSI  
• Compatible con hidrolavadoras Gimex



Código	Número	Medida	Precio
22HIDROL412CH	8.008.09A	1/4 (6.3mm)	\$87.00

Unidad: 1 pieza; Master: 1 pieza

## Cople de unión para manguera



Características:  
• Material: Bronce  
• Acoplamiento rápido



QD CONEXIÓN RÁPIDA



Código	Medida	Conexión	Precio
22HIDROM125CH	3/8 (9.5 mm)	MACHO	\$104.40
22HIDROM158CH	1/4 (6.3 mm)	MACHO	\$110.20
22HIDROM126CH	3/8" (9.5mm)	HEMBRA	\$61.48
22HIDROM122CH	1/4" (6.3mm)	HEMBRA	\$56.94

Unidad: 1 pieza; Master: 1 pieza

## Toma QD para manguera



Características:  
• Material: Bronce y PVC  
• Conector macho



QD CONEXIÓN RÁPIDA

Código	Número	Medida	Precio
22HIDROM124CH	2.009.05	QD 3/8 (9.5mm)	\$283.04

Unidad: 1 pieza; Master: 1 pieza

## Esparcidora manual para semillas y fertilizante



- Características:**
- Material: 100% Virgen PE
  - Cobertura por carga: 10.2m<sup>2</sup>
  - Capacidad: 6 Libras (2.70 Kg)
  - Ideal para semillas o fertilizante



Ajuste de contenido



Ofrece una combinación de portabilidad, facilidad de uso y limpieza que la convierte en una herramienta veloz para la siembra en pequeñas y medianas superficies agrícolas o de Jardinería.

Código	Número	Precio
24SEMBRA037CH	TC2015	\$568.40

Unidad: 1 pieza - Master: 1 pieza

## Carretillas para esparcir semillas



PALANCA PARA AJUSTAR EL VOLÚMEN A ESPARCIR



- Características:**
- Bandeja de polietileno
  - Ruedas de polietileno de 8" (20 cm)

Ideal para semillas o fertilizante

Capacidad	13.80 Kg
BANDEJA	
Largo	452 mm
Ancho	334 mm



PALANCA PARA AJUSTAR EL VOLÚMEN DE LAS SEMILLAS



- Características:**
- Canasta de plástico
  - Llantas neumáticas de 12" (33 cm)

Capacidad	25 Kg
DIMENSIONES	
Largo	910 mm
Ancho	470 mm
Alto	350 mm

Código	Número	Precio
24SEMBRA038CH	TC2014	\$2,132.08

Unidad: 1 pieza - Master: 1 pieza

Código	Número	Precio
1SESPARC001CH	TC2411	\$6,505.92

Unidad: 1 pieza - Master: 1 pieza

## Sembradora manual



- Características:**
- La sembradora le permite plantar una variedad de semillas con una operación continua, realizando surcos, plantando la semilla, cubriendo y marcando la siguiente fila de siembra.
  - Útil en cultivos de trasplante en camas y hortalizas.
  - Fácil, rápida y precisa para sembrar semillas pequeñas de no más de 3 mm.
  - Calibrador de semillas que permite saber qué engrane utilizar.
  - Mango ajustable.

- Incluye:
- 3 engranes
  - 2 lanchas de plástico
  - Depósito de semillas
  - 1 juego de herramientas



Depósito de semillas



3 ENGRANES



Busca el video en:

<https://www.youtube.com/watch?v=dd0lfsQ2ltM>

Código	Número	Precio
24SEMBRA002CH	GM08-1	\$5,365.00

Unidad: 1 Juego de 9 Piezas - Master: 1 Juego

\*Exento del pago de IVA

## Refacciones para sembradora manual



24SEMBRA006CH

Base de metal

24SEMBRA005CH

Base de plástico

24SEMBRA011CH

24SEMBRA007CH

24SEMBRA012CH

24SEMBRA010CH

Para semillas de 3mm

Código	Número	Unidad	Precio
24SEMBRA010CH	Disco	1 Pieza	\$255.20
24SEMBRA011CH	Limpiador de esoras y grumos	1 Pieza	\$226.20
24SEMBRA012CH	Soporte de metal	1 Pieza	\$435.00
24SEMBRA005CH	Limpiador de disco 02	1 Pieza	\$293.48
24SEMBRA006CH	Cepillo para caja de semillas	1 Pieza	\$155.44
24SEMBRA007CH	Tornillos para caja de semillas	1 Juego (4 Piezas)	\$129.92

Master: 1 Pieza - 1 Juego \*

**Sembradora manual**

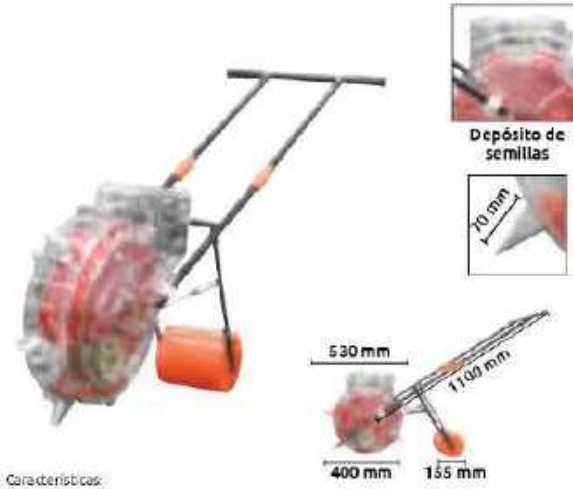

IDEAL PARA COLOCAR SEMILLAS Y FERTILIZANTE AL MISMO TIEMPO

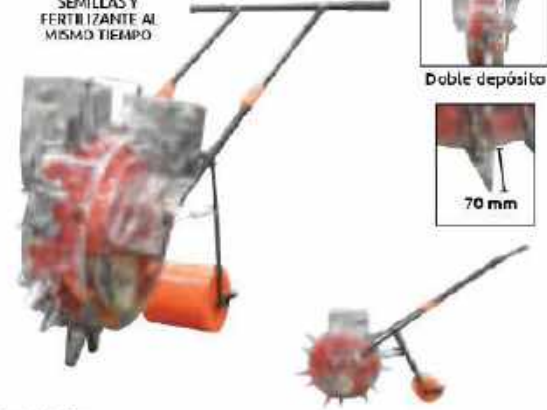

- Características:**
- Para todo tipo de plantaciones de tierra, terrenos, llanos, pendientes, moncaña etc.
  - Fácil, rápida, precisa, para plantar semillas de maíz, mani, garbanzo, algodón, frijol, etc.
  - Eficiencia: 20000-25000m<sup>2</sup> / día
  - Distancia de siembra: 23 cm
  - Material: PP, ABS + acero inoxidable
  - Discos ajustables de 15 semillas (#1-14 semillas)
  - Capacidad de tanque de 1.5 kg (depende de la semilla)
  - Incluye:
    - \* 6 discos intercambiables
    - \* 2 resortes
    - \* 1 llave allen
    - \* 1 adaptador de plástico

**TAMAÑO DE SEMILLAS**

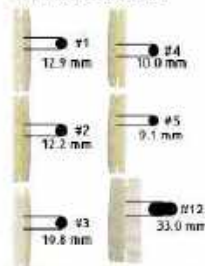

- Características:**
- Incluye contenedor para semillas y contenedor para Fertilizante
  - Ideal para sembrar y fertilizar al mismo tiempo.
  - Para semilla entre 3 y 15mm de diámetro como: algodón, soya, girasol, cacahuete, maíz, haba
  - Eficiencia: 20000-25000m<sup>2</sup> / día
  - Distancia de siembra: 23 cm
  - Material: PP, ABS + acero inoxidable
  - Discos ajustables de 15 semillas
  - Capacidad de tanque de 1.0 kg (depende de la semilla)
  - Incluye:
    - \* 6 discos intercambiables
    - \* 2 resortes
    - \* 1 llave allen
    - \* 1 adaptador de plástico

**TAMAÑO DE SEMILLAS**



Código	Número	Precio
24SEMBRA004CH	WSP-06B	\$3,640.00

Unidad: 1 Juego (11 piezas) Master: 1 Juego \*Exento del pago de IVA

Código	Número	Precio
24SEMBRA008CH	WSP-06D	\$4,820.00

Unidad: 1 Juego (11 piezas) Master: 1 Juego \*Exento del pago de IVA

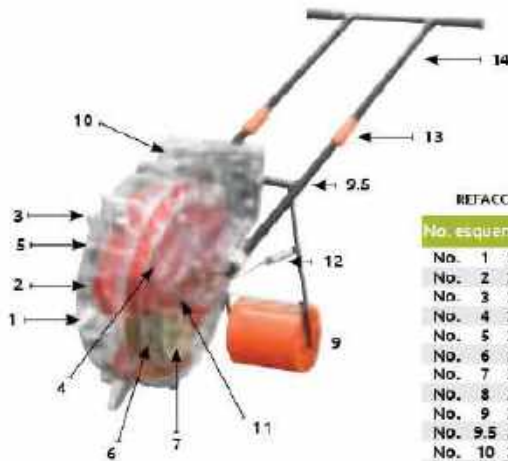

**REFACCIONES PARA SEMBRADORA**

No. esquema	Código	Descripción	Precio
No. 1	24SEMBRA015CH	Dispensador metálico para sembradora WSP-06 no. 1	\$76.56
No. 2	24SEMBRA009CH	Ensamble con dispensador para sembradora WSP-06 no.2	\$286.52
No. 3	24SEMBRA016CH	Resorte de torsión para sembradora WSP-06 no. 3	\$13.92
No. 4	24SEMBRA017CH	Tapa a para sembradora WSP-06 no. 4	\$548.68
No. 5	24SEMBRA018CH	Tapa b para sembradora WSP-06 no. 5	\$548.68
No. 6	24SEMBRA019CH	Cepillo para semillas para sembradora WSP-06 no. 6	\$100.92
No. 7	24SEMBRA020CH	Tapa para eje de semillas para sembradora WSP-06 no. 7	\$55.68
No. 8	24SEMBRA021CH	Tapa para compartimento de semillas para sembradora WSP-06 no. 8	\$55.68
No. 9	24SEMBRA022CH	Rodillo para sembradora WSP-06 no.9	\$329.44
No. 9.5	24SEMBRA031CH	Varilla para soporte de sembradora WSP-06 no. 9.5	\$45.24
No. 10	24SEMBRA023CH	Almacenamiento de semillas para sembradora WSP-06 no. 10	\$614.80
No. 10	24SEMBRA036CH	Tapa de almacenamiento para sembradora de doble cavidad WSP-06D	\$592.76
No. 11	24SEMBRA033CH	Tapa interior roja para sembradora WSP-06 no. 11	\$388.60
No. 12	24SEMBRA029CH	Resorte elástico de tensión para sembradora WSP-06 no. 12	\$98.60
No. 13	24SEMBRA024CH	Conectores para tubo para sembradora WSP-06 no. 13	\$76.56
No. 14	24SEMBRA030CH	Mazo de soporte para sembradora WSP-06 no. 14	\$330.60
No. 17	24SEMBRA025CH	Estrella para sembradora WSP-06 no. 17	\$55.68
No. 18	24SEMBRA026CH	Base para sembradora WSP-06 no. 18	\$220.40
No. 19	24SEMBRA027CH	Cubierta de engranajes para sembradora WSP-06 no. 19	\$110.20
No. 20	24SEMBRA028CH	Engranajes para sembradora WSP-06 no. 20	\$110.20
No. 24	24SEMBRA034CH	Tapa roscaada con cojinete para sembradora wsp-06 no. 24	\$258.68

Unidad: 1 pieza Master: 1 pieza



## Motoazada con motor a gasolina 7 HP



- Características:**
- Diseño de dirección giratoria 360°
  - Tipo de transmisión con banda + cadena
- Accesorios:**
- 6 cuchillas



TRABAJO PESADO



POTENCIA 7 HP

Ancho de sembrado	920mm
Profundidad de sembrado	>=100mm
Tipo de cuchilla	4-3mm
Tipo de llantas	4.0-8
Peso	87 Kg

### CARACTERÍSTICAS DEL MOTOR A GASOLINA GIMEX

Motor	7 HP a gasolina
Desplazamiento	212CC
Capacidad del tanque	3.6
Máximo poder	4.0Kw/3600RPM
Modo de arranque	MANUAL
Velocidad	2 hacia atrás, 1 hacia adelante



Código	Número	Precio
24CULTIV001CH	GM1G-80	\$19,922.00

Unidad: 1 pieza Master: 1 pieza

\*Exento del pago de IVA

REFACCIONES DISPONIBLES



## Motocultor con motor diesel 411-D BERTOLINI



- Características:**
- Con fresa rotocultivadora
  - Motor de encendido fácil y rápido
  - Inversor rápido del sentido de marcha
  - Reversibilidad rápida para equipos frontales
  - Selector exterior de las marchas
- Regulación de la profundidad de la fresa
- Cancho de arrastre
- Frenos independientes
- Dispositivo de bloqueo de diferencial
- Marca BERTOLINI
- País: ITALIA



TRABAJO PESADO



POTENCIA 9 HP

Arranque	Autoenvolvente
Inversor	Tipo rápido con palanca de mando en manubrio
Gancho de arrastre	De serie
Toma de fuerza	Independiente a 973 RPM
Transmisión	Engranés en baño de aceite
Fresa (MILLER)	70 cm regulable con 20 cuchillas de 22 cm a 310 RPM
Dispositivo de seguridad	Bloqueo de cuchillas en reversa (motostop)
Ruedas motrices	Neumáticos 5.00-10"
Guía	Brazos laterales orientables, en el sentido de la altura y reversibles de 180° con dispositivo antivibración
Ancho de trabajo	RIN CERRADO 437-589 mm RIN ABIERTO 430-700 mm
Longitud de cuchillas	2 cm
Caja de cambio	6 velocidades (3 hacia el frente + 3 reversa)

### ESPECIFICACIONES TÉCNICAS DEL MOTOR A DIESEL GIMEX

Motor	GD 186F 4 tiempos enfriado por aire a presión
Desplazamiento	406 CC
Potencia nominal	9 HP-3100/3600 R.P.M
Combustible	Diesel
Tanque de combustible	5.5 Litros
Sistema de ignición	Deja-luz por compresión de combustible
Peso del motor	48 Kg

Código	Número	Precio
24MOTOCU010YY	411-D	\$95,105.00

Unidad: 1 pieza Master: 1 pieza

\*Exento del pago de IVA



REFACCIONES DISPONIBLES



## Motocultor con motor a gasolina 411-G BERTOLINI



### Características:

- Con fresa rotocultivadora
- Motor de encendido fácil y rápido
- Inversor rápido del sentido de marcha
- Reversibilidad rápida para equipos frontales
- Selector exterior de las marchas
- Regulación de la profundidad de la fresa
- Gancho de arrastre
- Frenos independientes
- Dispositivo de bloqueo de diferencial
- Cuenta con un sistema de paro automático al soltar los mandos del clutch
- Marca BERTOLINI
- País: ITALIA



TRABAJO PESADO



POTENCIA 9.5 HP

Inversor	Tipo rápido con palanca de mando en manubrio
Gancho de arrastre	De serie
Toma de fuerza	Independiente a 973 RPM
Transmisión	Engranajes en baño de aceite
Fresa (TILLER)	70 cm regulable con 20 cuchillas de 22 cm a 310 RPM
Dispositivo de seguridad	Bloqueo de cuchillas en reversa (motostop)
Ruedas motrices	Neumáticos 5.00-10"
Guía	Brazos laterales orientables, en el sentido de la abura y reversibles de 180° con dispositivo antivibración
Ancho de trabajo	RIN CERRADO 437-589 mm RIN ABIERTO 400-700 mm
Longitud de cuchillas	20 cm
Caja de cambio	6 velocidades (3 hacia al frente + 3 reversa)

### ESPECIFICACIONES TÉCNICAS DEL MOTOR A GASOLINA KOHLER

Tipo de motor	Monocilíndrico, OHV, 4 tiempos, camisa de cilindro de hierro fundido, cabeza y caja del cigüeñal de aluminio
Fecha	Horizontal
Arranque	Manua / autoenvolvente
Desplazamiento	277 CC
Potencia Bruta Máx.	9.5 Hp (7.1 kw) @ 4000 rpm
Capacidad de combustible	7.0 Lts.
Capacidad de aceite	1.3 Lts.
Dimensiones L x W x H	403 x 428 x 424 mm.
Peso	33 Kg

Código	Número	Precio
24MOTOCU020BE	411-G	\$107,460.00

Unidad: 1 pieza Master: 1 pieza

\*Exento del pago de IVA

## Motocultor con motor a gasolina BERTOLINI



### Características:

- Con fresa rotocultivadora
- Inversor rápido del sentido de marcha
- Reversibilidad rápida para equipos frontales
- Selector exterior de las marchas
- Regulación de la profundidad de la fresa
- Gancho de arrastre
- Marca BERTOLINI
- País: Italia



TRABAJO PESADO



POTENCIA 7.5 HP

Arranque	Autoenvolvente
Inversor	Tipo rápido con palanca de mando en manubrio
Gancho de arrastre	De serie
Toma de fuerza	Independiente a 973 RPM
Transmisión	Engranajes en baño de aceite
Fresa (tiller)	70 cm regulable
Dispositivo de seguridad	Bloqueo de cuchillas en reversa (motostop)
Ruedas motrices	Neumáticos 5.00-10"
Guía	Brazos laterales orientables, en el sentido de abura y reversibles de 180° con dispositivo antivibración

### ESPECIFICACIONES TÉCNICAS DEL MOTOR A GASOLINA B&S

Tipo de motor	B&S 7.5 HP A GASOLINA
Peso	42.5 kg Kg.

Código	Número	Precio
24MOTOCU094YY	410	\$67,865.00

Unidad: 1 pieza Master: 1 pieza

\*Exento del pago de IVA

REFACCIONES DISPONIBLES



REFACCIONES DISPONIBLES



## Motocultor con motor a gasolina 411 BERTOLINI

### Características:

- Con fresa rotocultivadora
- Motor de encendido fácil y rápido
- Inversor rápido del sentido de marcha
- Reversibilidad rápida para equipos frontales
- Selector exterior de las marchas
- Regulación de la profundidad de la fresa
- Gancho de arrastre
- Frenos independientes
- Dispositivo de bloqueo de diferencial
- Cuenta con un sistema de paro automático al soltar los mandos del clutch
- Marca BERTOLINI
- País: ITALIA



Inversor	Tipo rápido con palanca de mando en manubrio
Gancho de arrastre	De serie
Toma de fuerza	Independiente a 973 RPM
Transmisión	Engranajes en baño de aceite
Fresa (TILLER)	70 cm regulable con 20 cuchillas de 22 cm a 310 RPM
Dispositivo de seguridad	Bloqueo de cuchillas en reverse (motocrop)
Ruedas motrices	Neumáticos 5.00-10"
Guía	Brazos laterales orientables, en el sentido de la altura y reversibles de 180° con dispositivo antibalancón
Ancho de trabajo	RIN CERRADO 437-589 mm RIN ABIERTO 400-700 mm
Longitud de cuchillas	20 cm
Caja de cambio	5 velocidades (3 hacia el frente + 3 reversa)

### ESPECIFICACIONES TÉCNICAS DEL MOTOR A GASOLINA GEN-270 GIMEX

Capacidad de desplazamiento	270 cc 9 HP
Motor	4 tiempos enfriado por aceite a presión
Potencia estipulada	5.2 kw / 3600 RPM
Máximo esfuerzo	17 Nm / 2500 RPM
Capacidad de tanque de combustible	6 Litros
Capacidad de tanque de aceite	1.1 Litros
Sistema de ignición	Transistorizado
Bujía	BP6ES
Peso aproximado	25 kg

Código	Número	Precio
24MOTOCU022GA	411	\$100,440.00

Unidad: 1 pieza. Master: 1 pieza

\*Exento del pago de IVA



REFACCIONES  
DISPONIBLES



## Motocultor con motor a gasolina 410 BERTOLINI

### Características:

- Con fresa rotocultivadora
- Inversor rápido del sentido de marcha
- Reversibilidad rápida para equipos frontales
- Selector exterior de las marchas
- Regulación de la profundidad de la fresa
- Gancho de arrastre
- Marca BERTOLINI
- País: Italia



Arranque	Autoenvolvente
Inversor	Tipo rápido con palanca de mando en manubrio
Gancho de arrastre	De serie
Toma de fuerza	Independiente a 973 RPM
Transmisión	Engranajes en baño de aceite
Fresa (tiller)	70cm regulable con 20 cuchillas de 22 cm a 310 RPM
Dispositivo de seguridad	Bloqueo de cuchillas en reverse (motocrop)
Ruedas motrices	Neumáticos 5.00-10"
Guía	Brazos laterales orientables, en el sentido de altura y reversibles de 180° con dispositivo antibalancón
Ancho de trabajo	RIN CERRADO 437-589 mm RIN ABIERTO 400-700 mm
Longitud de cuchillas 2	20 cm

### ESPECIFICACIONES TÉCNICAS DEL MOTOR A GASOLINA GEN-270 GIMEX

Capacidad de desplazamiento	270 cc 9 HP
Motor	4 tiempos enfriado por aceite a presión
Potencia estipulada	5.2 kw / 3600 RPM
Máximo esfuerzo	17 Nm / 2500 RPM
Capacidad de tanque de combustible	6 Litros
Capacidad de tanque de aceite	1.1 Litros
Sistema de ignición	Transistorizado
Bujía	BP6ES
Peso aproximado	25 kg

Código	Número	Precio
24MOTOCU007YY	410	\$91,113.00

Unidad: 1 pieza. Master: 1 pieza

\*Exento del pago de IVA



REFACCIONES  
DISPONIBLES



**Segadora con motor HONDA 405 BERTOLINI**



**Características:**

- Con barra segadora de 115 cm
- Con acoplamiento rápido QuickFit
- Motor de encendido fácil y rápido
- Inversor rápido del sentido de marcha
- Reversibilidad rápida para equipos frontales
- Selector exterior de las marchas
- Gancho de arrastre
- Cuenta con dispositivo de seguridad de paro automático al soltar los mandos del clutch
- Marca BERTOLINI
- País: ITALIA

**SISTEMA DE TRANSMISIÓN**

Transmisión	Caja de engranajes en baño de aceite
Caja de cambios (velocidades)	4 velocidades
Avance	2a adelante (2,20) + 2a marcha atrás (2,32)
Embrague	tracción
Inversión de marcha	cónico en seco
Toma de fuerza	con palanca en manillar independiente de 973 r/min
Conexión de accesorios	QuickFit
Peso	80 kg
(con motor fresco y ruedas)	157 x 125 x 37 x cm
Medidas	

**ESPECIFICACIONES TÉCNICAS MOTOR HONDA**

Motor	HONDA GX 300 (OHV)
Cilindrada	19,6 cm <sup>3</sup>
Combustible	Casolina
Filtro	Espuma en baño de aceite
Capacidad de combustible	3 L
Capacidad de aceite	0,6 L
Arranque	Manual

Código	Número	Precio
24MOTOCU018YY	405S	\$83,765.00

Unidad: 1 pieza Master: 1 pieza

\*Exento del pago de IVA

REFACCIONES  
DISPONIBLES



**Asucador simple BERTOLINI**



Código	Número	Aplicación	Precio
24ASURCA003YB	L98.00	410 / 411	\$3,651.00

Unidad: 1 pieza Master: 1 pieza

\*Exento del pago de IVA

**Cuchilla para barra BERTOLINI**



Código	Número	Ancho mm	Longitud cm	Precio
24000F1073385	S/N	215	127	\$1,766.68

Unidad: 1 pieza Master: 1 pieza

**Cabezal BERTOLINI**



**Características:**  
• Accesorio ideal para el corte de malezas y alfalfa

**Incluye:**  
• Cabezal de movimiento  
• Zapatas y barra con decos  
• Juego de aletas



Código	Aplicación	Precio
24CABEZA005YY	405	\$26,431.75
24CABEZA006YY	410-411	\$36,426.32

Unidad: 1 pieza Master: 1 pieza

**Cabezal BERTOLINI**



**Características:**  
• Medida: 21,5 cm de ancho



Código	Aplicación	Largo	Precio
L0086500 L0091500	405	127	\$22,044.64
24CABEZA001YB	405	127	\$22,044.64
24CABEZA002YB	410/411	140	\$23,950.52

Unidad: 1 pieza Master: 1 pieza

**Fresa rotocultivadora BERTOLINI**



**Características:**  
• Accesorio regulable



País: Italia

Código	Número	Precio
24ROTOCU001YB	L0084900 (405)	60 cm \$8,498.00
24ROTOCU002YB	L0082900 (410)	70 cm \$35,048.00
24ROTOCU003YB	L0003100 (318)	80 cm \$27,635.00

Unidad: 1 pieza Master: 1 pieza \*Exento del pago de IVA

## Desgranadora de maíz

### Características:

- Equipo compacto
- Alto desempeño y poco consumo de energía
- Tratamiento anticorrosivo en todas las piezas sujetas a la oxidación
- Pintura con tinte de polvo de poliéster y polimerizado en estufa a 180°C que le proporciona mayor durabilidad y mejor acabado
- Peso aproximado: 87Kg
- Producción: 300 a 600 Kg/h



Busca el video en:

<https://www.youtube.com/watch?v=rEjzW2EeBPY>

### CARACTERÍSTICAS DEL MOTOR:

Tipo de motor	40 tiempos enfriado por aire -GG 200A
Desplazamiento	196 cc / 6.5HP
Potencia estipulada	4KW / 3400 RPM
Máximo esfuerzo	11 Nm / 2500 RPM
Combustible	Gasolina
Capacidad de combustible	3.6 Litros
Capacidad de aceite	0.6 Litros
Sistema de ignición	Transistorizado
Bujía	BP6ES

TRABAJO PESADO

POTENCIA 6.5 HP

Código	Número	Características	Precio
22D5SGRA001TR	DMS0G	Con motor	\$ 19,137.00
22D5SGRA001TT		Sin motor	\$ 16,083.00

Unidad: 1 pieza Master: 1 pieza

\*Exento del pago de IVA

## Trituradora de coco

### Características:

- Sistema de trituración exclusivo con 4 cuchillas
- Equipado con ruedas que facilitan su transporte (cuando la tolva es abierta, las láminas automáticamente se abren y se quedan, mediante un sistema de trabado de seguridad)
- Peso aproximado: 56 Kg
- Marca: TRAPP

TRITURA COCO VERDE O SECO ÚNICAMENTE "ENTERO"



TRABAJO PESADO



POTENCIA 8.5 HP

Busca el video en:

<https://www.youtube.com/watch?v=PCbh3T7kiY>

### CARACTERÍSTICAS DEL MOTOR:

MOTOR	MOTOR B&S OHV 4 TEMPOS
Potencia	8.5 HP
RPM	2600
Cilindrada	190 CC
Capacidad de combustible	1.0 Litros
Capacidad de aceite	0.6 Litros

Código	Número	Precio
22TRITUR009TR	TRC-50	\$65,846.24

Unidad: 1 pieza Master: 1 pieza

## Trituradora de ramas

### Características:

- Equipado con cuchillas fijadas al rectal al eje del motor, tolva removible con traba de seguridad
- Tratamiento anticorrosivo y pintura de polvo de poliéster polimerizado en estufa a 230° ofreciendo mayor durabilidad y mejor acabado
- Triturador de residuos orgánicos eléctrico recomendado para triturar cercas del jardín como ramas de árboles, cercas vivas, follajes en general, tallos de frijol, restos de vegetales y frutas, que tiene como objetivo el resultado de esta trituración y ofrecer material para el abono orgánico a través del proceso de compostaje
- Ideal para residencias cerradas, casa de campo, huertas, agricultura orgánica
- Recomendamos que sea en trituradores varias veces para mejorar la descomposición.



TRABAJO PESADO



ELECTRICA



### CARACTERÍSTICAS DEL MOTOR:

Motor	Motor Eléctrico
Potencia	1.5 - 60 Hz
Tensión nominal	110-127 V
Conexión	Monofásica
Diámetro de corte	2"

Código	Número	Precio
22TRITUR010TR	TR200	\$22,411.20

Unidad: 1 pieza Master: 1 pieza

## Trituradora de cocos

### Características:

- Las fibras trituradas pueden utilizarse de diferentes maneras como: Jardinería y decoración, Mantas para envolver Flores, ramilletes y ramos, Compostadas y transformadas en fertilizante orgánico o en maoetas de jardinería
- Tritura cocos verdes e secos (marchitos)



TRABAJO PESADO



ELECTRICA



### CARACTERÍSTICAS DEL MOTOR:

Motor	Eléctrico
Potencia	5 HP
Tensión	220 V
Frecuencia	60 Hz
Motor	Bifásico
Peso neto	77 kg
Producción	800 a 1000 cocos/h. Motor de 1 polea
Rotación	60 Hz - 3600 RPM

Código	Número	Precio
22TRITUR012TR	TRC-40E	\$47,231.72

Unidad: 1 pieza Master: 1 pieza



## Trituradora de forraje

### Características:

- Para cortar y triturar forrajes, moler semillas y cáscaras de cereales, maíz desgranado, caña de azúcar, ramas de yuca, etc.
- Cuerpo de chapa de 4.25 mm de espesor.
- Láminas de corte (cuchilla) de acero especial.
- Tratamiento anticorrosivo en todas sus piezas.
- Pintura con tinta de polvo de políester y polimerizado en estufa a 180° C que le proporcionan mayor durabilidad y mejor acabado.
- Peso aproximado: 120 Kg.



- Incluye:
- 1 tolva para grano (13 L)
  - 8 Tornillos (8 1/2" en la caja y 1 tornillo 7" 1/2" en el interior del triturador)
  - 4 cojines
  - 1 polea del motor
  - 2 correas
  - 1 kit manual



**POTENCIA  
6.5 HP**

Busca el video en:

<https://www.youtube.com/watch?v=yhv5ZFR6A>

### CARACTERÍSTICAS DEL MOTOR A GASOLINA

Motor	4 tiempos enfriado por aire -GG-200A
Desplazamiento	196 cc/ 6.5 HP
Potencia estipulada	4 Kw / 3600 RPM
Máximo esfuerzo	11 Nm/2500 RPM
Combustible	Gasolina
Capacidad de combustible	3.6 Litros
Capacidad de aceite	0.6 Litros
Sistema de ionización	Transistorizado
Bujía	BP65

Código	Número	Características	Precio
22TRITUR005TR	TRF300G	Con motor	\$23,963.28
22TRITUR005TT		Sin motor	\$20,421.08

Unidad: 1 pieza. Manera: 1 pieza

## Trituradora de forraje (múltiple)

### Características:

- Cuerpo de chapa de 4.25mm de espesor.
- Cuchillas de acero
- Transmisión de fuerza a través de la poleas
- Tratamiento anticorrosivo en todas las piezas sujetas a la oxidación
- Pintura con tinta de polvo de políester y polimerizado en estufa a 180° C que le proporciona mayor durabilidad y mejor acabado
- Cuenta con dos tamaños de corte: El primero para preparar la ración de rebañes caprinos y ovinos (opera con 2 cuchillas horizontales y 8 cuchillas verticales); El segundo es ideal para preparar la ración de rebañes bovinos (importante retirar las cuchillas verticales, soltando los tornillos de fijación)
- Peso aproximado: 130 Kg.



### TABLA DE PRODUCCIÓN

MATERIAL	Kg/h
Harina	30/60
Grano quebrado fino	130/300
Grano quebrado	250/700
Espiga de maíz	150/350
Cosecha verde	500/1200
Cactus/Nopal	Hasta 3000

### Aplicación:

Indicado para la preparación del refuerzo al pienso animal, coque de palmas (nopal), ramas de yuca, cacho de plátano, caña de azúcar, macambria, sandía, tronco de agave y otros forrajes.

### CARACTERÍSTICAS DEL MOTOR

Motor	4 tiempos, enfriado por aire a presión
Cilindrada	196 cc/ 6.5 Hp 4 kw/3600 RPM
Combustible	Gasolina
Capacidad de combustible	3.6 Litros
Capacidad de aceite	0.6 Litros



**POTENCIA  
6.5 HP**

Código	Número	Características	Precio
22TRITUR006TW	JK 700G	Con motor	\$37,565.44

Unidad: 1 pieza. Manera: 1 pieza

## Trituradora de forraje / nopal

### Características:

- Triturador eléctrico de múltiple uso.
- Tritura palma (nopal), ramas de yuca, cacho de plátano, caña de azúcar, macambria, sandía forrajera (caballo), tronco de agave y otros forrajes.
- Cuerpo de chapa de 4.25mm de espesor.
- Cuchillas de acero
- Transmisión de fuerza a través de la correa
- Llave interruptora bipolar, que le ofrece un aislamiento total e independiente de la posición del enchufe de la tomada
- Tratamiento anticorrosivo en todas las piezas
- Pintura con tinta de polvo de políester y polimerizado en estufa a 180° C que le proporciona mayor durabilidad y mejor acabado



**TRABAJO  
PESADO**



**ELÉCTRICA**

IDEAL PARA PICAR NOPAL

Busca el video en:

[https://www.youtube.com/watch?v=it\\_hMILhu6U](https://www.youtube.com/watch?v=it_hMILhu6U)

### CARACTERÍSTICAS DEL MOTOR

Potencia	2-3 CV
Tipo motor	Eléctrico
Frecuencia	60 Hz
Tensión	110-120 V 220-254 V
Tipo	Monofásico

### TABLA DE PRODUCCIÓN

MATERIAL	Kg/h
Harina	30/60
Grano quebrado fino	130/300
Grano quebrado	250/700
Espiga de maíz	150/350
Cosecha verde	500/1200
Cactus/Nopal	Hasta 3000

Código	Número	Características	Precio
22TRITUR006TR	JK700	Con motor	\$38,808.96
22TRITUR006TT		Sin motor	\$31,649.44

Unidad: 1 pieza. Manera: 1 pieza

## Trituradora de forraje

### Características:

- Acople directo en el motor.
- Cuerpo de chapa de 4.25 mm de espesor.
- Cuchillas de acero reforzado.
- Llave interruptora bipolar.
- El motor cuenta con selector de voltaje
- Tratamiento anticorrosivo en todas sus piezas
- Pintura con tinta de polvo de políester y polimerizado en estufa a 220° C, que le proporciona mayor durabilidad y mejor acabado
- Descargue manual.

- Corta y tritura forrajes, semillas y cáscaras de cereales, maíz desgranado, caña de azúcar, capines, entre otros.



**TRABAJO  
PESADO**



**ELÉCTRICA**



### TABLA DE PRODUCCIÓN

Tamiz 0.8mm	60/90 kg/h (Harina de maíz)
Tamiz 3 mm	170/330kg/h (Quinera fina)
Tamiz 5 mm	330/820kg/h (Quinera gruesa)
Tamiz 12 mm	250/500kg/h (Ración)
Tamiz fino	700/1400 kg/h (Alimento verde)

### CARACTERÍSTICAS DEL MOTOR

Motor	Eléctrico
Potencia	2CV
Tensión	117/220 V
Frecuencia	60 Hz
Tipo	Monofásico
Rotación	3600

### Incluye:

- 1 embudo de grano (13 L)
- 5 tornillos (4 1/2" en la caja, 0.8, 3.5, 12 mm y 1 tornillo "0" 1/2" en el triturador)
- 4 cojines
- 1 polea del motor
- 2 correas

Código	Número	Características	Precio
22TRITUR013TR	TRF 400	Con motor	\$17,400.00

Unidad: 1 pieza. Manera: 1 pieza

## Picadora de forraje



### Características:

- Para cortar hierbas, sorgo, caña de azúcar entre otros para los ganados.
- Pintura con tinta de polvo poliéster y polimerizado en estufa a 180° C que le proporciona mayor durabilidad y mejor acabado.
- Tamaño del corte ES 550 : 4, 6, 8 y 12 mm
- Pico de salida con regulación de ajuste del chorro y giro de 360°
- Puede ser activada con motor eléctrico o a combustión (gasolina, diesel)



### CARACTERÍSTICAS DEL MOTOR

Motor	4 tiempos, enfriado por aire a presión
Desplazamiento	270 CC / 3 Hp
Potencia estipulada	5.2 Kw/3.600 RPM
Máximo esfuerzo	17 Nm/2.500 RPM
Combustible	Gasolina
Capacidad de combustible	6 Litros
Capacidad de aceite	1.1 Litros
Sistema de ignición	Transistorizado
Baja	RP6ES



TRABAJO PESADO



POTENCIA 9 HP



Busca el video en:  
<https://www.youtube.com/watch?v=N3Qbh1jk9ek>

Código	Número	Características	Precio
22PICAD0001TR		Con motor	\$70,338.92
22PICAD0001TT	ES 550	Sin motor	\$56,672.96

Unidad: 1 pieza / Master: 1 pieza

## Trituradora GIMEX



USO PROFESIONAL

### Características:

- Para triturar hojas, vegetales y papel.
- Capacidad de triturado para ramas de 2"
- Tolla de metal resistente
- 16 martillos con una banda de motor para máxima torsión
- 2 navajas para triturar troncos
- Con ruedas para una fácil transportación
- Peso aproximado 66 Kg



### CARACTERÍSTICAS DEL MOTOR

Motor Gimex	4 tiempos, enfriado por aire a presión
Desplazamiento	196 CC
Potencia máxima	6.5 HP
Potencia estipulada	4 Kw/3600 RPM
Máximo esfuerzo	11 Nm/2.500 RPM
Combustible	Gasolina
Capacidad de combustible	3.6 Litros
Capacidad de aceite	0.6 Litros



TRABAJO PESADO



POTENCIA 6.5 HP

Código	Número	Precio
22TRITUR002CH	YS-76	\$28,007.04

Unidad: 1 pieza / Master: 1 pieza

REFACCIONES DISPONIBLES



## Trituradora GIMEX



USO PROFESIONAL

### Características:

- Para triturar hojas, ramas vegetales y papel.
- Capacidad de triturado para ramas de 2"
- Tolla de metal resistente
- 16 martillos con una banda de motor para máxima torsión
- 1 navaja para triturar troncos
- Con ruedas y enganche para remolque
- Peso aproximado 105 Kg
- Marca GIMEX



### CARACTERÍSTICAS DEL MOTOR

Motor Gimex	4 tiempos, enfriado por aire a presión
Desplazamiento	389 CC
Potencia máxima	13 HP
Potencia estipulada	6 Kw/3600 RPM
Máximo esfuerzo	14 Nm/2.500 RPM
Combustible	Gasolina
Capacidad de combustible	6.5 Litros
Capacidad de aceite	1 Litros



TRABAJO PESADO



POTENCIA 13 HP

Código	Número	Precio
22TRITUR003CH	FYS-13	\$29,134.56

Unidad: 1 pieza / Master: 1 pieza

### MARTILLO PARA TRITURADORA (NO.22)

Código	Número	Precio
24000FYS76022	FYS-76	\$4,002.00

Unidad: 1 pieza / Master: 1 pieza



## Trituradora de orgánicos

- Incluye:  
- Poleas  
- 2 correas  
- Juego de cuchillas



TRABAJO PESADO

POTENCIA 13 HP

### Características:

- Equipado con 2 tolvas de alimentación, uno en la parte superior usado para las ramas (hasta de 3 cm) y residuos en general y de la parte lateral para maceras suaves (hasta de 10 cm).
  - Boquilla de salida, se puede colocar en diferentes posiciones.
  - Equipado con 4 ruedas que facilitan su transporte.
  - Todas las piezas reciben tratamiento anticorrosivo y pintura de polvo de poliéster polimerizado en estufa a 180°C que le da garantía de mayor durabilidad y acabado.
  - Tritura arbustos, ramas, hierbas, recortes, cercas vivas, hojas, flores secas, restos de vegetales, papel, estacas, racimos y maderas suaves de hasta 10 cm de diámetro.
  - Recomendamos que sean triturados varias veces para mejorar la descomposición.
- Lubricación: los cojinetes de rodamientos deben ser lubricados diariamente.

### ESPECIFICACIONES

Modelo	TR500
Diámetro máx. de corte (cm)	10
Rotación (rpm)	3500
Producción (m <sup>3</sup> /h)	3 a 5
Tipo de martillos	Móviles
No de martillos	34
No de cuchillas	2

### ESPECIFICACIONES DEL MOTOR

Motor GIMEX	4 tiempos enfriado por aceite a presión
Capacidad de desplazamiento	389 cc 13HP
Potencia estipulada	7.7 Kw / 3500 RPM
Máximo esfuerzo	24 ft.m / 2500 RPM
Capacidad de tanque de combustible	6.5 litros
Capacidad de tanque de aceite	1.1 litros
Sistema de ignición	Transistorizado
Digüe	BP6CS
Peso aproximado	31 Kg

Código	Número	Características	Precio
22TRITUR008TT	TR500	SIN MOTOR	\$96,255.64
22TRITUR008TR		CON MOTOR	\$106,302.40

Unidad: 1 pieza Master: 1 pieza

## Exprimidor manual de caña de azúcar



USO PROFESIONAL



### Características:

- Ideal para lugares donde no hay electricidad disponible.
- Fácil de limpiar, resistente al desgaste y la corrosión.
- Carcasa de acero inoxidable 304
- Fácil de operar de forma manual.
- Alto rendimiento de jugo.
- Para cañas de hasta 2" (50mm)
- Incluye llave despachadora, dos manivelas de ajuste y polea.

### ESPECIFICACIONES TÉCNICAS

Ancho de rodillo	100 mm
Diámetro del rodillo	73 mm
Rendimiento	75 %
Eficiencia Kg/h	40/60 kg/h
Peso	31 kg
Medidas	380x310x407mm

Código	Número	Precio
22EXTRAC001CH	XH-250B	\$9,124.66

Unidad: 1 Juego (9 Piezas) Master: 1 Juego

## Tapón y arillo macho para silo de maíz



### Características:

- Material: bronce
- Terminado: maquinado

Uso: se utilizan en contenedores de acero inoxidable para el almacenamiento y conservación de productos como el maíz.

Código	Número	Diámetro	Precio
22TAPON-010SM	TMSB95	4" (10.16cm)	\$469.28

Unidad: 1 Juego (2 piezas) Master: 1 Juego

# PESKADOR

CUERDAS DE YUCATÁN SA DE CV



## Tijeras para podar a 1 mano



Características:

- Cuchilla de acero al carbono de alta calidad, rectificadas y pulidas
- Mango de aluminio de alta calidad
- Ergonómica en forma de asas con inserción especial
- Bloqueo de una mano
- Diseñada para escoger flores marchitas sin afectar otras

USO PROFESIONAL

Características:

- Cuchillas cromadas de acero al alto carbón
- Mangos de plástico ABS
- Capacidad de corte 1/2"



• Hecho Alemania



BIEN PARA WOMEN

Código	Número	Longitud total (mm)	Peso (g)	Precio
15TIJERA249TF	2960	200	230	\$936.12

Unidad: 1 pieza. Master: 1 pieza

Código	Número	Longitud total (mm)	Peso (g)	Precio
15TIJERA294CH	3628	185	90	\$73.08

Unidad: 1 pieza. Master: 12 piezas

# 3 JARDINERÍA

## Tijeras para podar a 1 mano



- Acabado totalmente pulido
- Mangos de PVC



• En blister para exhibición

Código	Número	Longitud total (mm)	Peso (g)	Precio
15TIJERA009CH	1109	152	135	\$102.08

Unidad: 1 pieza Master: 1 pieza



- Características:
- Acabado totalmente pulido
- Mangos de PVC



• En blister para exhibición

Código	Número	Longitud total (mm)	Peso (g)	Precio
15TIJERA010CH	1142	177	115	\$110.20

Unidad: 1 pieza Master: 1 pieza

## Tijeras para podar a 1 mano

- Características:
- Cuchillas de acero intercambiables
  - Mangos de plástico
  - Cortador de alambre
  - Tuerca de ajuste



**FREUND**

USO PROFESIONAL

**5 años garantía** **MANGO ERGONÓMICO**

• Hecho Alemania

Código	Número	Longitud total (mm)	Peso (g)	Precio
15TIJERA220TF	2950	220	300	\$1,040.52

Unidad: 1 pieza Master: 1 pieza

## Tijeras para podar a 1

- Características:
- Cuchilla superior de corte hecha de acero 65 Mn con antichisante
  - Cuchilla inferior hecha de acero al carbón
  - Mangos de aluminio con recubrimiento de PVC
  - Capacidad de corte 5/8"



**Gimex**

**5 años garantía** **MANGO ERGONÓMICO**

Código	Número	Longitud total (mm)	Peso (g)	Precio
15TIJERA29SCH	3607	215	250	\$110.20

Unidad: 1 pieza Master: 12 piezas

- Características:
- Cuchilla de acero intercambiables
  - Cuerpo forjado de aluminio
  - Mango recubierto de plástico
  - Cortador de alambre
  - Tuerca de ajuste



**FREUND**

USO PROFESIONAL

**5 años garantía** **MANGO ERGONÓMICO**

• Hecho Alemania

Código	Número	Longitud total (mm)	Peso (g)	Precio
15TIJERA250TF	2002	210	260	\$1,198.64

Unidad: 1 pieza Master: 6 piezas

- Características:
- Cuchilla y garfio de acero de carbono de alta calidad
  - Mango de aluminio de alta calidad
  - Corte alambre
  - Capacidad de corte hasta 18mm de diámetro



**FREUND**

USO PROFESIONAL

**5 años garantía** **MANGO ERGONÓMICO**

• Hecho Alemania

Código	Número	Longitud total (mm)	Peso (g)	Precio
15TIJERA216TF	2970	180	200	\$1,063.72

Unidad: 1 pieza Master: 1 pieza

- Características:
- Cuerpo de aluminio forjado
  - Longitud de cuchilla 3"
  - Resistente al óxido y a la corrosión
  - Mangos antideslizantes



**Gimex**

**MANGO ERGONÓMICO**

Código	Número	Longitud total (mm)	Peso (g)	Precio
15TIJERA306CH	RG1381T	202	247	\$314.36

Unidad: 1 pieza Master: 10 piezas

- Características:
- Cuchillas de acero forjado
  - Mangos de plástico
  - Dos tipos de tije: chico y largo
  - Recubrimiento antichisnate
  - Con oca tijeras para colgar en el cinturo
  - Corte alambre



**FREUND**

USO PROFESIONAL

**5 años garantía** **MANGO ERGONÓMICO**

• Hecho Alemania

Código	Número	Longitud total (mm)	Peso (g)	Precio
15TIJERA233TF	2020	195	250	\$1,156.52

Unidad: 1 pieza Master: 6 piezas

- Características:
- Cuchillas y cuerpo de acero
  - Mangos forjados de hule
  - Acabado níquel al óxido



**Gimex**

**5 años garantía** **MANGO ERGONÓMICO**

Código	Número	Longitud total (mm)	Peso (g)	Precio
15TIJERA005CH	1101	203	280	\$143.84

Unidad: 1 pieza Master: 13 piezas

- Características:
- Cuchillas de acero forjado con acanalado para salida de sawa y seguro a una mano con tope
  - Espiga de metal para evitar roturas
  - Corte alambre y protector de espinas
  - Capacidad del corte: 20mm de diámetro



**FREUND**

USO PROFESIONAL

**5 años garantía** **MANGO ERGONÓMICO**

• Hecho Alemania

Código	Número	Longitud total (mm)	Peso (g)	Precio
15TIJERA013TF	2000	220	280	\$1,419.84

Unidad: 1 pieza Master: 1 pieza

## Tijeras para cortar fruta



- Características:
- Tijeras Forjadas al alto carbono
  - Mango de plástico
  - Características de la hoja:
    - Hoja superior: 52-54 hrc
    - Hoja inferior: 52-54 hrc
    - Perno pivote: 28-32 hrc
  - Util para cortar frutos pequeños como uvas y miras



Código	Número	Precio
15TIJERA308CH	RG1102	\$133.40

Unidad: 1 pieza Master: 60 piezas

## Resorte para tijera de podar



Código	Número	Longitud total	Para tijeras No.	Precio
15TIJERA003LD	-	60mm	K2625-060	\$345.68

Unidad: 1 Decena (10 Piezas) Master: 1 Decena

## Tijeras para podar a 2 manos



15TIJERA242TF

15TIJERA243FF

15TIJERA251TF

16TIJERA224TF

L1

L2

## Cuchilla para tijera de podar



- Cuchilla para tijera de podar
- Características:
- Cuchilla intercambiable
  - Compatible con las tijeras 15TIJERA308CH



Código	Número	Longitud total (mm)	Precio
15TIJERA307CH	-	76	\$75.40

Unidad: 1 pieza Master: 1 pieza

## Cuchilla para tijera de podar



- Acero al carbón de alta calidad
- Para tijeras de podar modelo 2008y 2007



Código	Número	Longitud total	Precio
15CUCHILO97TF	3030570	80 mm	\$523.16

Unidad: 1 pieza Master: 1 pieza

## Cuchilla para tijera de podar

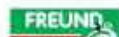

- Características:
- Esta cuchilla es intercambiable
  - Puede ser utilizada para las tijeras número 1784, 1745, 2050

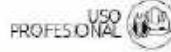

Código	Número	Precio
15CUCHILO89TF	1784	\$351.48

Unidad: 1 pieza Master: 1 pieza

- Características:
- Acero forjado, cromado
  - Cuchillas semi-onduladas y templadas
  - Con tuerca de seguridad
  - Mangos de aluminio forrados de plástico duro
  - \*Mangos de madera
  - Topo para absorber el golpe



Hecho Alemania

Código	Número	Longitud hoja		Peso (g)	Precio
		L1 (mm)	L2 (mm)		
15TIJERA242TF	5370	240	545	1060	\$1,763.20
15TIJERA243FF	5380 A	240	600	1070	\$2,010.28

Unidad: 1 pieza Master: 1 pieza

- Características:
- Acero forjado, cromado
  - Hojas pulidas
  - Corte recto
  - Con tuerca de seguridad
  - Mangos de madera
  - Con topes para absorber el golpe



Hecho Alemania

Código	Número	Longitud hoja		Peso (g)	Precio
		L1 (mm)	L2 (mm)		
15TIJERA011FF	1908	160	400	600	\$2,071.76
15TIJERA018TF	1910	200	480	902	\$2,941.76
15TIJERA224TF	1954	240	550	1300	\$3,250.32
15TIJERA251TF	1912	235	560	1300	\$3,063.56
15TIJERA012TF	1914	280	640	1300	\$4,053.04

Unidad: 1 pieza Master: 4 piezas

## Amortiguador y tope de goma

Características:  
• Para tijeras para podar 1954, 5460, 1912, 1914, 1910, 1908 y otros modelos



Código	Número	Precio
15TIJERA340TF	1910-1908-1912-1914-1954	\$119.48

Unidad: 1 juego (2 piezas) Master: 1 juego

## Tornillo completo para tijera



USO PROFESIONAL

Código	Número	Para Tijeras No.	Precio
15TIJERA123TF	7200509	1912-1914-1954	\$214.60
15TIJERA124TF	7200510	1908-1910	\$192.56

Unidad: 1 juego (2 piezas) Master: 10 juegos

## Tijeras corta ramas

Características:  
• Cuchillas de acero forjado  
• Mangos de acero, empuñadura forrada de plástico  
• Funciona también como descornadora



Código	Número	Longitud hoja (mm)	Longitud total (mm)	Peso (g)	Precio
14TIJERA042T4	BRC-27	40	675	2200	\$3,308.32

Unidad: 1 pieza Master: 6 piezas

Características:  
• Cuchillas revestidas de XYLAN  
• Mangos de madera  
• Tijeras para ramas, alto rendimiento, yungia móvil y corte frontal



• Hecho Alemania



Código	Número	Longitud hoja (mm)	Longitud total (mm)	Peso (g)	Precio
15TIJERA025TF	13-27	50	720	1800	\$2,177.32

Unidad: 1 pieza Master: 1 pieza

Características:  
• Cuchilla superior de acero 65 Mn con antiadherente  
• Cuchilla inferior de acero al alto carbono  
• Mango telescópico de aluminio con empuñadura antiderrapante y seguros  
• Capacidad de corte 1- 5/8" (40 mm)



Código	Número	Longitud hoja (mm)	Longitud total (mm)	Peso (g)	Precio
15TIJERA082CH	3839A	95	620-940	1180	\$407.16

Unidad: 1 pieza Master: 12 piezas

Características:  
• Hojas de acero forjado  
• Mangos de aluminio, empuñaduras de hule  
• Con toques para absorber el golpe



• Hecho Alemania



Código	Número	Longitud hoja (mm)	Longitud total (mm)	Peso (g)	Precio
15TIJERA246TF	10-30 A	45	730	1018	\$2,093.80

Unidad: 1 pieza Master: 1 pieza

• Cuchillas de acero forjado  
• Mangos de aluminio, empuñaduras forradas de neopreno  
• Con toques para absorber el golpe  
• Mangos con 5 tipos de ajuste telescópico  
• Telesópico 670-990mm



• Hecho Alemania



Código	Número	Longitud hoja (mm)	Longitud total (mm)	Peso (g)	Precio
15TIJERA247TF	10-30TA	45	670-990	1234	\$2,668.00

Unidad: 1 pieza Master: 1 pieza



BRC-27



13-27



3839A



10-30 A

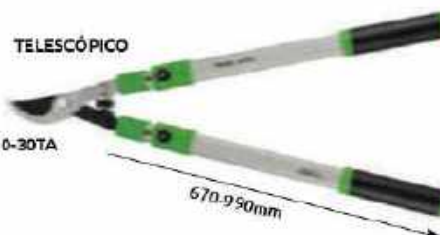

10-30TA

TELESCÓPICO



### Cuchillo corta ramas profesional

- Características:
- Cuchilla de acero manganeso tipo 63
  - Diente con triple filo para mayor rapidez de corte
  - Plegable



Código	Número	Longitud hoja (mm)	Longitud total (mm)	Peso (g)	Precio
15TIJERA341CH	JZ043B	180	400	320	\$218.08

Unidad: 1 pieza. Master: 1 pieza



### Cuchillo corta ramas profesional

- Características:
- Cuchilla de acero S13 endurecido
  - Diente con triple filo para mayor rapidez de corte
  - Plegable



Código	Número	Longitud hoja (mm)	Longitud total (mm)	Peso (g)	Precio
15TIJERA342CH	J0021	210	440	210	\$606.68

Unidad: 1 pieza. Master: 1 pieza



### Corta ramas telescópico



325 cm

- Características:
- Sierra dentada con filo doble de acero 65 mm con 3 dientes por pulgada
  - Cuchilla de corte de acero al carbón #5 para cortes rápidos
  - Capacidad de corte 1"
  - Línea de nylon y jaladora de madera
  - Tube de acero telescópico de 156 cm, ajustable a 295 cm.

Código	Número	Capacidad de corte	Longitud total	Precio
15TIJERA296CH	2672	1" (25mm)	325 cm	\$893.20

Unidad: 1 pieza. Master: 6 piezas

### Corta ramas de cuerda

- Características:
- Línea de nylon con jaladera de madera
  - Cuchilla de corte de acero al carbón del #5 para cortes rápidos
  - No incluye tubo



Código	Número	Capacidad de corte	Longitud total	Peso (g)	Precio
15TIJERA034TF	3130-01	1" (25mm)	270 mm	825	\$958.16

Unidad: 1 pieza. Master: 12 piezas



USO PROFESIONAL

• Hecho Alemania

### Cono para cortar ramas

- Características:
- Cono de aluminio
  - Para cortar ramas No. 20, 21, 202
  - Y Número 3130-01



Código	Número	Precio
15COTIJE001TF	20/202	\$46.40

Unidad: 1 pieza. Master: 25 piezas



Código	Número	Precio
15COTIJE002TF	20-21 202	\$80.04

Unidad: 1 pieza. Master: 25 piezas

### Resorte para tijera corta ramas

- Características:
- Longitud de 96mm
  - Adaptable para las tijeras para cortar ramas (15TIJERA034TF) No. 3130-01



Código	Precio
15RESORT013TF	\$216.92

Unidad: 1 pieza. Master: 1 pieza

### Colector de frutas



- Características:
- Corona de acero A3 esmaltado
  - Longitud de recolector: 15.5x5.5cm
  - Tamaño de saco de algodón: 17x21cm
  - Soporte forma cónica para usar con tubo

Código	Número	Precio
15COLECT001CH	XY-7009	\$170.52

Unidad: 1 Pieza. Master: 1 Pieza.

## Charolas plásticas para germinación rígidas



### Usos:

- Para producción de hortalizas, plantas aromáticas, flores, plantas de ornato, cactáceas y suculentas.
- Optimizan la germinación y el desarrollo de las semillas.
- Recomendable para su uso en lugares donde la siembra presenta dificultades.
- Ahorra en agua y fertilizantes.
- Limpieza e higiene en los productos obtenidos.
- Sin límites de suelo, puede producirse en cualquier sitio incluyendo ambientes urbanos.



### Características:

- Material: Polipropileno rígido.
- Espesor: 1mm.
- Capacidad: 12cc por cavidad.
- Cavidad: 12 x 24 (288 cavidades).
- Diámetro de orificio de salida de agua: 5mm.
- Medidas de la charola: Ancho 540mm, Largo 280mm, Alto 37mm.

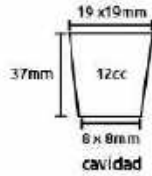

Código	Número	Precio
15CHAROL001CH	GPT288B-1	\$3,803.64

Unidad: 1 caja (100 piezas) Master: 1 caja (100 piezas)



### Características:

- Material: Polipropileno rígido.
- Medidas de la charola: Ancho 540mm, Largo 280mm, Alto 43mm.
- Espesor: 1mm.
- Capacidad: 15cc por cavidad.
- Cavidades: 10 x 20 (200 cavidades).
- Diámetro de orificio de salida de agua: 5mm.

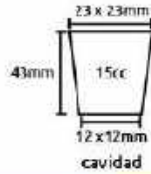

Código	Número	Precio
15CHAROL002CH	GPT200B	\$5,255.96

Unidad: 1 caja (100 piezas) Master: 1 caja (100 piezas)



### Características:

- Material: Polipropileno rígido.
- Medidas de la charola: Ancho 540mm, Largo 280mm, Alto 49mm.
- Espesor: 1mm.
- Capacidad: 25cc por cavidad.
- Cavidades: 8 x 16 (128 cavidades).
- Diámetro de orificio de salida de agua: 8mm.



Código	Número	Precio
15CHAROL003CH	GPT128B	\$5,255.96

Unidad: 1 caja (100 piezas) Master: 1 caja (100 piezas)



### Características:

- Material: Polipropileno rígido.
- Capacidad: 24cc por cavidad.
- Espesor: 1mm.
- Cavidades: 7 x 14 (98 cavidades).
- Diámetro de orificio de salida de agua: 7mm.
- Medidas de la charola: Ancho 540mm, Largo 280mm, Alto 50mm.

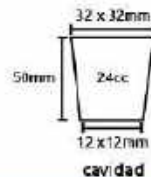

Código	Número	Precio
15CHAROL004CH	GPT98A	\$5,255.96

Unidad: 1 caja (100 piezas) Master: 1 caja (100 piezas)



## Charolas plásticas para germinación rígidas



**Características:**

- Material: Polipropileno rígido
- Espesor: 1mm
- Capacidad: 38cc por cavidad
- Cavidades: 6 x 12 (72 cavidades)
- Diámetro de orificio de salida de agua: 8mm
- Medidas de la charola: Ancho 540mm  
Largo 280mm  
Alto 46mm

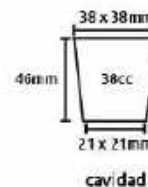

Código	Número	Precio
<b>15CHAROL005CH</b>	<b>GPT72B</b>	<b>\$5,255.96</b>

Unidad: 1 caja (100 piezas) Master: 1 caja (100 piezas)



**Características:**

- Material: Polipropileno rígido
- Espesor: 1mm
- Capacidad: 70cc por cavidad
- Cavidades: 5 x 10 (50 cavidades)
- Diámetro de orificio de salida de agua: 11mm
- Medidas de la charola: Ancho 540mm  
Largo 280mm  
Alto 50mm

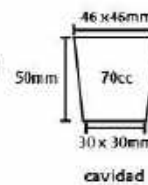

Código	Número	Precio
<b>15CHAROL006CH</b>	<b>GPT72B</b>	<b>\$5,255.96</b>

Unidad: 1 caja (100 piezas) Master: 1 caja (100 piezas)



**Características:**

- Material: Polipropileno rígido
- Espesor: 1mm
- Capacidad: 100cc por cavidad
- Cavidades: 5 x 10 (50 cavidades)
- Diámetro de orificio de salida de agua: 10mm
- Medidas de la charola: Ancho 540mm  
Largo 280mm  
Alto 90mm

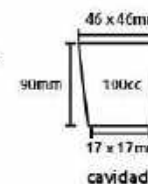

Código	Número	Precio
<b>15CHAROL007CH</b>	<b>GPT50D</b>	<b>\$5,071.52</b>

Unidad: 1 caja (100 piezas) Master: 1 caja (100 piezas)



**Características:**

- Material: Polipropileno rígido
- Capacidad: 400cc por cavidad
- Cavidades: 3 x 5 (15 cavidades)
- Diámetro de orificio de salida de agua: 6mm
- Medidas de la charola: Ancho 540mm  
Largo 280mm  
Alto 75mm

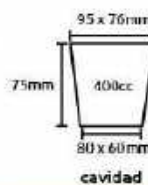

Código	Número	Precio
<b>15CHAROL008CH</b>	<b>GPT15</b>	<b>\$3,976.48</b>

Unidad: 1 caja (100 piezas) Master: 1 caja (100 piezas)



**Características:**

- Material: Polipropileno rígido
- Medidas de la charola:  
Ancho 550mm  
Largo 285mm  
Alto 60mm
- Espesor: 1mm

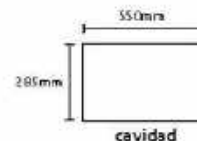

Código	Número	Precio
<b>15CHAROL009CH</b>	<b>GPT550F</b>	<b>\$6,915.92</b>

Unidad: 1 caja (100 piezas) Master: 1 caja (100 piezas)

## Domo de plástico para charola

### Características:

- Propagación de luz
- Protección de la germinación
- Regula la temperatura
- Regulador de humedad
- Bandeja impermeable
- Material: plástico
- Color: transparente

\* Incluye tapas perforadas que permitan la ventilación de la planta.

### Usos:

- Agricultura
- Hogar
- Industria

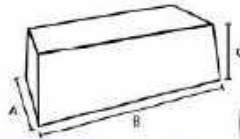

Código	Número	Medidas (cm)			Precio
		(A)	(B)	(C)	
15CHAROL011CH	GPT557	30	56	20.5	\$12,793.64

Unidad: 1 caja (100 piezas) Master: 1 caja (100 piezas)

## Domo de plástico para charola

### Características:

- Propagación de luz
- Protección de la germinación
- Regula la temperatura
- Regulador de humedad
- Bandeja impermeable
- Material: plástico
- Color: transparente

### Usos:

- Agricultura
- Hogar
- Industria

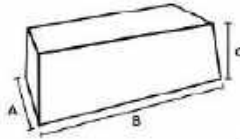

Código	Número	Medidas (cm)			Precio
		(A)	(B)	(C)	
15CHAROL012CH	GPT545	28.2	55	8	\$9,277.58

Unidad: 1 caja (100 piezas) Master: 1 caja (100 piezas)

## Macetas biodegradables

### Características:

- Material: papel biodegradable
- Se degradan fácilmente
- Respetuosos con el medio ambiente
- A prueba de humedad
- Terminado corrugado
- Prácticas al momento de trasladar



Código	Tipo	Medidas (mm)		Precio
		Altura	Ancho	
1 22MACETA001CH	Redonda	8	7.5	\$385.12
2 22MACETA002CH	Cuadrada	7	7	\$377.00

Unidad: 1 caja (100 piezas) Master: 1 caja (100 piezas)

## Bolsa para vivero

### Características:

- Material: polietileno de baja densidad
- color negro
- Calibre: 300 (.0762mm)
- Con 8 perforaciones



Código	Peso aproximado	Medidas (cm)		Fuelle cm	Bolsas Aprox.	Precio
		Ancho	Largo			
15BOLSA5007SM		7	25	3+3	5,575	\$2,697.00
15BOLSA5008SM	25 kg	9	25	3+3	4,250	\$2,697.00
15BOLSA5009SM		11	20	4.5+4.5	3,750	\$2,697.00

Unidad: 1 bulto de 25kg Master: 1 bulto de 25kg

## Manta catrera

### Características:

- Material: Fibras de Pique (Henequen)
- 100% Biodegradable
- Peso: 1347g

### USOS

Ideal para dormir en el campo.  
Ideal para secar semillas.  
No altera las características de sabor y olor de los productos.  
Posee una alta resistencia a químicos alcalinos y disolventes orgánicos.  
Permite el muestreo de productos.  
Permite la circulación de oxígeno y evita la humedad.



CUMPLE LA NOM NTC 1792



BIEN POR VOLUMEN



Código	Medidas (cm)	Precio
22MANTAC001SM	120 x 200	\$267.96

Unidad: 1 Pieza Master: 1 Pieza

## Injertadora manual

### Características:

- Equipado con tres cuchillas tipo "U", "V", "Omega" de acero templado
- Corta ramas de hasta media pulgada de diámetro
- Es una pinza especial para injertar en todo tipo de ramas, árboles y plantas
- Incluye accesorios: desarmador, llave y estuche

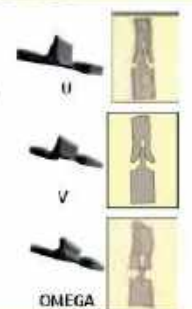

Código	Número	Precio
15INJERT002CH	ZYGT-01	\$1,285.28

Unidad: 1 Pieza Master: 10 Piezas

## Arcos para podar ramas

Características:  
• Con segueta de dientes tipo americano



Código	Número	Longitud mm	Precio
15ARCOS-004KY	L5486	533	\$116.00
15ARCOS-005KY	L5486	609	\$158.92

Unidad: 1 Pieza. Master: 10 Piezas.

Características:  
• Segueta de dientes tipo americano  
• Tubo de hierro esmaltado



Código	Número	Longitud mm	Precio
15ARCOS-01 TGF	GF8204	533	\$33.06

Unidad: 1 Pieza. Master: 10 Piezas.

## Navaja para injertar

Características:  
• Hoja de acero pulido  
• Empuñadura de fibra de plástico rojo  
• Interior y remaches de latón



USO PROFESIONAL

\* Hecho Alemania

Código	Número	Longitud mm	Precio
15NAVAJA001TF	217	165	\$934.96

Unidad: 1 Pieza. Master: 10 Piezas.

## Navaja para injertar

Características:  
• Hoja de acero pulido  
• Empuñadura de fibra de plástico rojo  
• Interior y remaches de latón



USO PROFESIONAL

\* Hecho Alemania

Código	Número	Longitud mm	Precio
15NAVAJA003TF	210	180	\$1,191.32

Unidad: 1 Pieza. Master: 10 Piezas.

## Navaja para injertar

Características:  
• Empuñadura de madera roja  
• Esmalte de espejo  
• Espesor de la hoja 2.8 mm



Código	Número	Longitud mm	Precio
15NAVAJA144CH	C3109	190	\$191.40

Unidad: 1 Pieza. Master: 1 Piezas.

## Navaja para injertar

Características:  
• Empuñadura de madera roja  
• Reabrimiento antioxidante  
• Espesor de la hoja 2 mm



Código	Número	Longitud mm	Precio
15NAVAJA145CH	C3111	202.94	\$227.36

Unidad: 1 Pieza. Master: 1 Piezas.

## Tijera esquiladora



Código	Número	Longitud total puig mm	Longitud hoja mm	Precio
14ESQUIL011CH	S/N	12.5	31.5	\$248.24
14ESQUIL012CH	S/N	13	32.5	\$277.24
14ESQUIL013CH	S/N	13.5	34.3	\$269.12

Unidad: 1 Pieza. Master: 5 Piezas.

## Herramientas para jardín

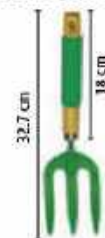

Bieldo para jardín  
(15JARDIN044CH)

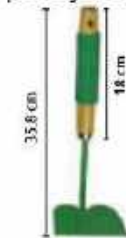

Azadón para jardín  
(15JARDIN043CH)

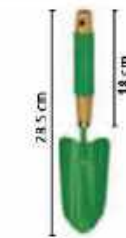

Tansplantedor para jardín  
(15JARDIN042CH)

Características:  
• Mango de madera  
• Agarre de esponja con orificio para elgar.

Código	Número	Precio
15JARDIN044CH	3711	\$46.40
15JARDIN043CH	3710	\$39.44
15JARDIN042CH	3709	\$53.36

Unidad: 1 Pieza. Master: 100 Piezas.

## Escoba metálica ajustable

- Características:
- Ancho ajustable de (A)13 a (B)17"
  - 21 Dientes
  - Escoba metálica con terminado galvanizado
  - Mango de madera con punta tipo lápiz



Código	Número	Longitud de hoja (mm)			Precio
		(A)	(B)	(C)	
15ESCOBA015CH	21 D 730	303	430	270	\$248.24

Unidad: 1 Pieza. Master: 24 Piezas.

## Escoba de plástico

- Características:
- Escoba fija plástica
  - Cuenta con 26 dientes
  - Incluye mango de madera al natural con punta tipo resaca longitud 1.13m

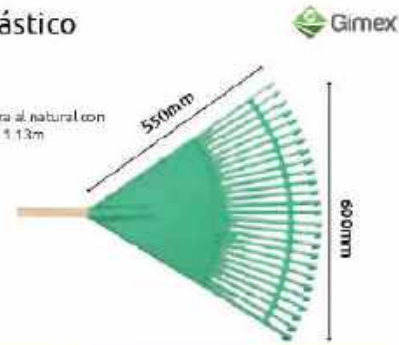

Código	Número	Longitud de hoja (mm)		Precio
		Ancho	Alto	
15ESCOBA0145M	S/N	550	600	\$144.54

Unidad: 1 Pieza. Master: 25 Piezas.

## Bastón para escoba de jardín

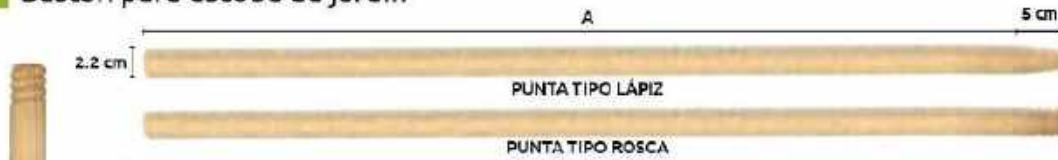

- Características:
- Material: madera
  - Punta tipo rosca

Código	Largo (A)	Precio
14LUMPIA0035M	120 cm	\$31.67

Unidad: 1 Pieza. Master: 1 Pieza.

- Características:
- Material: madera
  - Punta tipo lápiz

Código	Largo (A)	Precio
15BASTON0055M	114 cm	\$30.45

Unidad: 1 Pieza. Master: 1 Pieza.

## Carrito remolque con plataforma de acero

- Características:
- Cama de malla de acero duradera
  - Neumáticos de 10" para terreno accidentado
  - Mango de agarre sumergido para mayor comodidad y fácil extracción
  - Los laterales son extraíbles y convierten fácilmente el carrito en un carro de plataforma
  - Resistente a todo terreno

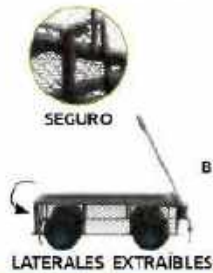

Gimex

PRODUCTO NUEVO

Para uso en casa, empresas, industria, jardinería, campo, parques, campos de sembradío, deporte en utilería y accesorios

CON LLANTAS NEUMÁTICAS 14KG

PARA TRABAJO REGULAR

Código	Número	Capacidad de carga (kg)	Medidas (cm)			Precio
			L	A	B	
15CARPLA003CH	TC421 1F	180	109	51.5	25	\$4,069.28

Unidad: 1 Pieza. Master: 1 Pieza.

## Manguera expandible

- Características:
- Es una manguera revolucionaria que se expande automáticamente hasta 3 veces su longitud original cuando la llave del agua está abierta y automáticamente vuelve a su longitud original cuando la llave del agua está cerrada.
  - Extremadamente ligera y eliminará el trabajo que implica usar mangueras convencionales pesadas y voluminosas
  - Es fácil de almacenar y se puede guardar en lugares compactos, tales como pequeños conectores o cajas
  - Extremadamente duradera resistente a la intemperie y al desgaste
  - Otras mangueras de jardín se agrietan y presentan fugas con el paso del tiempo.
  - Insumos: MANGUERA DE LÁTEX 100%, REVESTIDA DE POLIÉSTER 100%



Gimex

NO SE RECOMIENDA EL USO CON EQUIPOS DE ALTA PRESIÓN

Código	Número	Longitud expandible mínimo/máximo metros	Precio
15MANGUE020CH	S/N	2.40 - 7.5	\$406.00
15MANGUE021CH	EX0650	5.20 - 15.0	\$654.24
15MANGUE022CH	EX0682	8.30 - 25.0	\$968.60

Unidad: 1 Juego | 2 piezas | Master: 1 Juego

Súper flexible



- Accesorios:
- 1 aspersor manual con 7 diferentes tipos de roció
  - 2 conectores: hembra y macho de 3/4"



**Llave de nariz para agua**

- Características:
- Material: Bronce sólido dorado
  - Uso doméstico
  - Cuerda nariz de 3/4"
  - Para manguera de 1/2"



Precios en catálogo de Ferreteria

Código	Número	Rosca pulg. cm	Precio
14LLAVES030CH	LLB010	1/2 13	\$141.52

Unidad: 1 pieza Master: 12 piezas

- Características:
- Material: Zamac latonado
  - Perla esmaltada
  - Uso doméstico
  - Cuerda nariz de 3/4"



Precios en catálogo de Ferreteria

Código	Número	Rosca pulg. cm	Precio
14LLAVES031CH	LLB005	1/2 13	\$49.88

Unidad: 1 pieza Master: 12 piezas

**Válvula "Y" para manguera**

- Características:
- Material: Plástico resistente
  - 2 salidas con llave de paso independiente



Código	Número	Rosca pulg. cm	Precio
14CONEX-015KW	110174	3/4 19	\$46.40

Unidad: 1 pieza Master: 100 piezas

**Conexión de hierro**

- Características:
- Hierro latonado tropicalizado
  - Estándar
  - Doble sin garra



Código	pulg.	Rosca cm	Precio
14CONEX-007TA	1/2	13	\$46.17
14CONEX-008TA	5/8	16	\$46.17
14CONEX-009TA	3/4	19	\$46.17

Unidad: 1 Pieza Master: 50 Piezas

**Conexión de hierro**

- Características:
- Hierro latonado tropicalizado
  - Estándar
  - Con garra



Código	pulg.	Rosca cm	Precio
14CONEX-006TA	3/4	19	\$40.66

Unidad: 1 Pieza Master: 50 Piezas

**Conexión de hierro**

- Características:
- Hierro latonado tropicalizado
  - Estándar rosca 3/4"
  - Sin garra



Código	pulg.	Rosca cm	Precio
14CONEX-001TA	1/2	13	\$28.07

Unidad: 1 Pieza Master: 50 Piezas

**Reparador de plástico**

- Características:
- Material: plástico
  - Cuerda NTP



Código	pulg.	Rosca cm	Precio
14CONEX-092CH	1/2	13	\$29.93

Unidad: 1 Pieza Master: 1 Pieza

**Reparador de plástico**

- Características:
- Material: plástico



Código	pulg.	Rosca cm	Precio
14CONEX-093CH	1/2	13	\$38.28

Unidad: 1 Pieza Master: 1 Pieza

**Reparador de plástico**

- Características:
- Material: plástico
  - Cuerda NTP



Código	pulg.	Rosca cm	Precio
14CONEX-091CH	1/2	13	\$29.93

Unidad: 1 Pieza Master: 1 Pieza

**Conector rápido de plástico**

- Características:
- Material: plástico
  - Conector rápido



Código	Número	Precio
14CONEX-094CH	NB1002	\$17.17

Unidad: 1 Pieza Master: 1 Pieza

**Conector rápido de plástico**

- Características:
- Material: plástico
  - Conector rápido



Código	Número	Precio
14CONEX-095CH	NB1013	\$15.89

Unidad: 1 Pieza Master: 1 Pieza

**Conector rápido**

- Características:
- Material: plástico
  - Conector rápido



Código	Número	Precio
14CONEX-096CH	NB1015	\$12.76

Unidad: 1 Pieza Master: 1 Pieza

**Conector rápido**

- Características:
- Material: polipropileno más fibra de vidrio



Código	Número	Precio
22HIDROR025CH	GM 8076001	\$85.84

Unidad: 1 pieza Master: 1 pieza

## Conector rápido para manguera

- Características:
- Conector rápido
  - Material plástico
  - Entrada 3/4" (19mm)
  - Juego de 2 conectores rápidos
  - Ideal para intercambiar accesorios de riego como mangueras y espesores



 Gimex

Código	Número	Precio
14CONEX-176CH	5/N	\$126.44

Unidad: 1 juego (4 piezas). Master: 1 juego.

## Estaca para aspersor

- Características:
- Material plástico
  - Entrada de 1/2" (12.7mm)



ENTRADA RÁPIDA

Código	Número	Dimensiones (mm) Alto Ancho	Precio
15ASPERS092CH	6001-1B	200 ---	\$15.54

Unidad: 1 Pieza. Master: 1 Pieza.

## Estaca para aspersor

- Características:
- Material zinc
  - Entrada hembra de 1/2" (12.7mm)

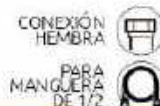

 Gimex

ENTRADA RÁPIDA

Código	Número	Dimensiones (mm) Alto Ancho	Precio
15ASPERS091CH	6001-5	205 --	\$61.48

Unidad: 1 Pieza. Master: 1 Pieza.

## Aspersor oscilatorio

- Características:
- Base de plástico
  - Varillas de aluminio
  - 17 boquillas de presión
  - Alcance a presión máxima de 8m
  - Con entrada para manguera de 1/2"



 Gimex



Código	Número	Precio
15ASPERS097CH	NB2306	\$255.20

Unidad: 1 Pieza. Master: 1 Pieza.

## Aspersor giratorio de latón grande "flor"

- Características:
- Aspersor de latón
  - Entrada rosca manguera 12.7mm
  - Moderno con diseño decorativo para jardín



Código	Número	Precio
15ASPERS066CH	30041	\$603.20

Unidad: 1 Pieza. Master: 1 Pieza.

## Aspersor giratorio

- Características:
- Aspersor giratorio de latón
  - Base de metal rompechorros
  - Incluye dos ruedas
  - Cobertura de riego ajustable hasta 15m aproximadamente



 Gimex



Código	Número	Precio
15ASPERS045CH	30061	\$470.96

Unidad: 1 Pieza. Master: 50 Piezas.

## Aspersor giratorio triple

- Características:
- Aspersor de plástico ABS+PP
  - Base de plástico ABS+PP
  - Tres brazos ajustables
  - Incluye dos ruedas
  - Base de plástico con ruedas



 Gimex



Código	Número	Precio
15ASPERS096CH	NB2505	\$87.00

Unidad: 1 Pieza. Master: 1 Pieza.

## Aspersor con estaca

- Características:
- Aspersor de plástico ABS+PP
  - Estaca de plástico
  - Circuito completo y parcial
  - Entrada de 1/2" (12.7mm) NPT



 Gimex

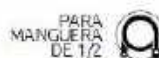

ENTRADA RÁPIDA

Código	Número	Dimensiones (mm) Alto Ancho	Precio
15ASPERS094CH	NB2110	300 118	\$82.36

Unidad: 1 Pieza. Master: 1 Pieza.

## Aspersor con estaca

- Características:
- Aspersor de zamak
  - Estaca de zinc
  - 1 boquilla
  - Circuito parcial
  - Entrada de 1/2" (12.7mm) NPT



 Gimex

ENTRADA RÁPIDA



Código	Número	Dimensiones (mm) Alto Ancho	Precio
15ASPERS093CH	NB2013	290 118	\$305.08

Unidad: 1 Pieza. Master: 1 Pieza.





## ASPERSORES

Presión kg/cm <sup>2</sup>	Radio m	l/h
2.0	14.7	1440
2.5	15.5	1650
3.0	16.0	1820
3.5	16.5	1960
4.0	17.0	2090
4.5	17.3	2200

## Aspersor rompechorro



- Características:
- Material plástico ABS+PP
  - 1 boquilla
  - Entrada macho de 1/2" (12.7mm) NPT



PARA MANGUERA DE 1/2"

Código	Número	Dimensiones (mm) Alto Ancho	Precio
15ASPERS095CH	NB2101	125 118	\$55.68

Unidad: 1 Pieza. Master: 1 Pieza.

## Aspersor para jardín



- Características:
- Material plástico
  - 1 boquilla
  - Entrada macho de 1/2" (12.7mm) NPT
  - Presión de trabajo: 0.5 - 2.3 bar
  - Distancia del disparo: 3 - 10m
  - Flujo: 7.2 - 19.4 l/min



PARA MANGUERA DE 1/2"



Código	Número	Dimensiones (mm) Alto Ancho	Precio
15ASPERS090CH	6001	118 120	\$52.20

Unidad: 1 Pieza. Master: 1 Pieza.

## Aspersor para jardín

- Características:
- Material plástico con contrapeso
  - 1 boquilla estándar
  - 5.2 mm 13/64"



Código	Número	Medida	Peso	Precio
15ASPERS015CH	ZH-5	3/4" (19 mm)	160	\$123.00

Unidad: 1 Pieza. Master: 1 Pieza.

Exento de pago de IVA

## Aspersor para jardín

- Características:
- Material ZAMAC esmaltado en color rojo
  - 2 boquillas de latón estándar
  - 5.2 mm 13/64"



Código	Número	Medida	Peso (g)	Precio
15ASPERS020CH	15PYT2	3/4" (19 mm)	440	\$392.00

Unidad: 1 Pieza. Master: 1 Pieza.

Exento de pago de IVA

## Aspersor para jardín

- Características:
- Material bronce
  - Círculo parcial y completo
  - Conexión tipo hembra
  - 2 boquillas estándar



Código	Número	Medida	Peso	Precio
15ASPERS079CH	8041/2M	3/4" (19 mm)	160	\$546.36

Unidad: 1 Pieza. Master: 1 Pieza.

## Aspersor para jardín

- Características:
- Material bronce
  - Conexión tipo macho
  - 2 boquillas estándar de 2.4 mm x 4 11/64" x 3/32"



Código	Número	Medida	Peso (g)	Precio
15ASPERS077CH	8015/2M	1/2" (12.7 mm)	181	\$406.00

Unidad: 1 Pieza. Master: 1 Pieza.

## Aspersor para jardín

- Características:
- Fabricado en bronce
  - Círculo completo
  - 2 boquillas estándar
  - 5.2 mm 13/64"



Código	Número	Medida	Peso (g)	Precio
15ASPERS078CH	8034S/2M	3/4" (19 mm)	375	\$550.00

Unidad: 1 Pieza. Master: 1 Pieza.

Exento de pago de IVA

## Aspersor para jardín

- Características:
- Fabricado en bronce
  - Círculo completo
  - 2 boquillas estándar
  - 5.2 mm 13/64"



Código	Número	Medida	Peso (g)	Precio
15ASPERS080CH	8300/2	M1"	1001	\$996.00

Unidad: 1 Pieza. Master: 1 Pieza.

Exento de pago de IVA

## Aspersor para jardín

- Características:
- Fabricado en bronce
  - Círculo completo
  - 2 boquillas estándar
  - 5.2 mm 13/64"



Código	Número	Medida	Peso (g)	Precio
15ASPERS082CH	8120/2	M1.1/4"	1886	\$1,734.00

Unidad: 1 Pieza. Master: 1 Pieza.

Exento de pago de IVA

## Refacciones para aspersores

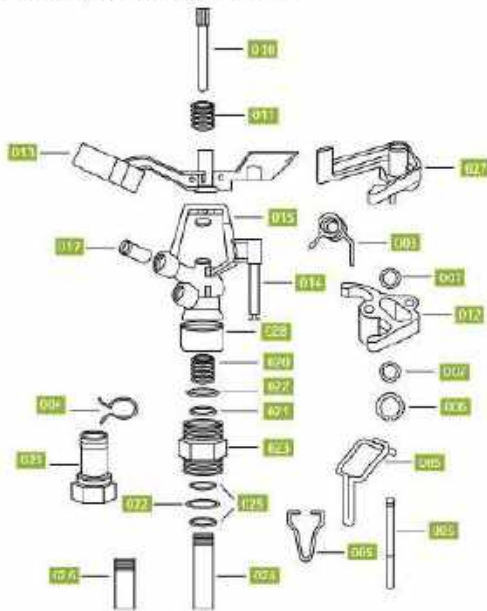

Código	Descripción	Precio
15REFASP031RC	004 Muelle omega para aspersor rc-135	\$11.95
15REFASP032RC	011 Resorte para aspersor rc-135	\$8.00
15REFASP034RC	020 Resorte espiral plano para aspersor rc-135	\$4.52
15REFASP035RC	021 Arandela para aspersor rc-135	\$4.64
15REFASP036RC	022 O ring para aspersor rc-135	\$3.71
15REFASP037RC	023 O ring para aspersor rc-135	\$1.51
15REFASP041RC	003 Resorte para aspersor rc-165	\$6.15
15REFASP042RC	004 Muelle omega para aspersor rc-165	\$24.24
15REFASP043RC	011 Resorte para aspersor rc-165	\$22.04
15REFASP045RC	020 Resorte espiral plano para aspersor rc-165	\$16.01
15REFASP046RC	021 Arandela para aspersor rc-165	\$7.31
15REFASP047RC	022 O ring para aspersor rc-165	\$7.42
15REFASP048RC	023 O ring para aspersor rc-165	\$4.52

Unidad: 1 Pieza, Master:

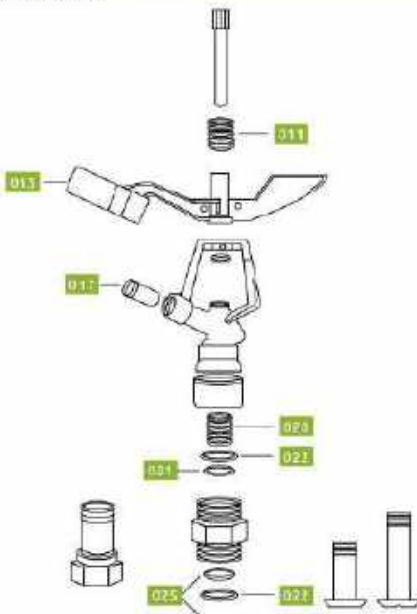

Código	Descripción	Precio
15REFASP014RC	021 Arandela para aspersor rc-170	\$2.20
15REFASP024RC	021 Arandela para aspersor rc-170	\$7.89
15REFASP028RC	013 Brazo oscilante para aspersor rc-170	\$230.84

Unidad: 1 Pieza, Master:

## Cañón para riego

Características:  
- Material: ZAMAC



Características	20PY2H	30PY2H	40PY2H	50PY2H
Modelo	20PY2H	30PY2H	40PY2H	50PY2H
Boquillas	2	30.1	50.8	63.5
Medida de la boquilla (mm)	7	10	14	18
Presión Npa	0.30 - 0.40	0.30 - 0.40	0.35 - 0.45	0.40 - 0.50
Capacidad de agua (m <sup>3</sup> /h)	4.01 - 4.63	6.17 - 7.12	13.06 - 14.82	23.09 - 25.82
Rango (m)	19 - 20.5	23.5 - 25.5	26.0 - 30.5	33.0 - 36.0
Densidad de rocio (mm/h)	3.34 - 3.51	3.56 - 3.49	4.78 - 4.61	5.52 - 5.27

Código	Número	Medida (mm)		Precio
		Pulg	mm	
15ASPERS009CH	20PY2H	1"	25.4	\$1,420.00
15ASPERS010CH	30PY22H	1.5"	38.1	\$1,612.00
15ASPERS011CH	40PY2H	2"	50.8	\$2,191.00
15ASPERS012CH	50PY2H	2.5"	63.5	\$3,656.00

Unidad: 1 Pieza, Master: 10 Piezas.

Exento del pago de IVA

## Tripié para cañón

Características:  
- Material: ZAMAC galvanizado de 1"  
- Incluye tres estacas de 360 mm



Código	Número	Medida (mm)			Precio
		A	B	C	
15ASPERS019CH	20PY2H	25.4			\$1,564.84
15ASPERS016CH	30PY22H	38.1	53	110	\$1,619.36
15ASPERS017CH	40PY2H	50.8	55		\$1,619.36
15ASPERS018CH	50PY2H	63.5	65		\$1,741.16

Unidad: 1 Pieza, Master: 1 Pieza.

**Cople para tripié**

- Características:  
 - Para tripié 20PY2H  
 - 1 Solda  
 - Cuerpo de ZAMAC



- Características:  
 - Para tripié 20PY2H  
 - 2 Soldas  
 - Cuerpo de ZAMAC



Código	Adaptable a	Precio
15COPE5001CH	20PY2H	\$227.36

Unidad: 1 Pieza. Master: 10 Piezas.

Código	Adaptable a	Precio
15COPE5002CH	20PY2H	\$149.64

Unidad: 1 Pieza. Master: 10 Piezas.

**Diagrama de partes para cañón de riego**

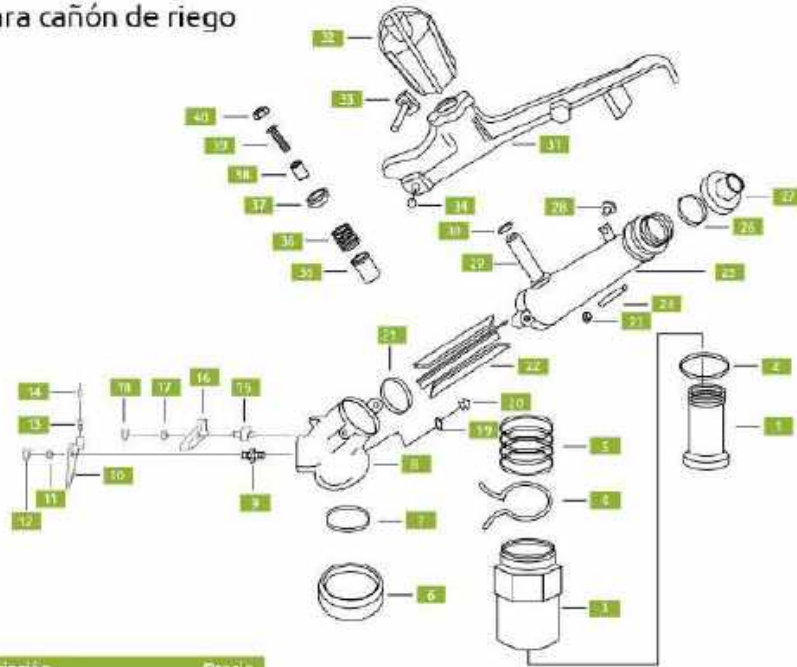

Código	Descripción	Precio
15ASPER300002	2 Anillo antifricción para cañón de riego 30py2h/no.02	\$19.14
15ASPER400002	Anillo antifricción para cañón de riego 40py2h/no.02	\$30.16
15ASPER500002	Anillo antifricción para cañón de riego 50py2h/no.02	\$34.10
15ASPER300004	4 Anillo de unión para cañón de riego 30py2h	\$20.30
15ASPER400004	Anillo de unión para cañón de riego 40py2h	\$32.02
15ASPER500004	Anillo de unión para cañón de riego 50py2h/no.04	\$34.80
15ASPER300039	37 Asiento resorte para cañón de riego 30py2h/no.39	\$13.22
15ASPER400039	Asiento resorte para cañón de riego 40py2h/no.39	\$15.20
15ASPER500039	Asiento resorte para cañón de riego 50py2h/no.39	\$18.91
15ASPER200009	16 Bloque oscilador para cañón 20py2h/no.15	\$11.95
15ASPER300015	Bloque oscilador para cañón 30py2h/no.15	\$11.83
15ASPER400015	Bloque oscilador para cañón 40py2h/no.15	\$11.83
15ASPER500015	Bloque oscilador para cañón 50py2h/no.15	\$11.83
15ASPER300026	26 Boquilla expansión para cañón de riego 30py2h/no.26	\$39.44
15ASPER400026	Boquilla expansión para cañón de riego 40py2h/no.26	\$58.00
15ASPER500026	Boquilla expansión para cañón de riego 50py2h/no.26	\$95.12
15ASPER400009	32 Boquilla para cañón de riego 40py2h	\$53.36
15ASPER200008	22 Cubierta de plástico rojo 20py2h	\$16.70
15ASPER50022CH	22 Estabilizador para cañón 20py2h	\$14.62
15ASPER50023CH	Estabilizador para cañón 30py2h	\$16.94
15ASPER50024CH	Estabilizador para cañón 40py2h	\$19.49
15ASPER300037	35 Manguito inferior/brazo para cañón de riego 30py2h/no.37	\$39.44
15ASPER400037	Manguito inferior/brazo para cañón de riego 40py2h/no.37	\$26.68
15ASPER500037	Manguito inferior/brazo para cañón de riego 50py2h/no.37	\$90.48
15ASPER300040	38 Manguito superior/brazo para cañón de riego 30py2h/no.40	\$34.80
15ASPER400040	Manguito superior/brazo para cañón de riego 40py2h/no.40	\$44.08

Unidad: 1 Pieza. Master: 1 Pieza.

Código	Descripción	Precio
15ASPER500040	38 Manguito superior/brazo para cañón de riego 50py2h/no.40	\$117.16
15ASPER200011	10 Palanca de empuje para cañón de riego 20py2h	\$13.11
15ASPER300043	Palanca de empuje para cañón de riego 30py2h	\$91.64
15ASPER400043	Palanca de empuje para cañón de riego 40py2h	\$85.84
15ASPER500043	Palanca de empuje para cañón de riego 50py2h	\$91.64
15ASPER400033	31 Palometa para cañón de riego 40py2h/no.33	\$428.04
15ASPER200033	Palometa para cañón de riego 20py2h/no.33	\$256.36
15ASPER300033	Palometa para cañón de riego 30py2h/no.33	\$172.84
15ASPER500033	Palometa para cañón de riego 50py2h/no.33	\$649.60
15ASPER200038	34 Resorte brazo para cañón de riego 20py2h/no.38	\$13.80
15ASPER300038	Resorte brazo para cañón de riego 30py2h/no.38	\$13.34
15ASPER400038	Resorte brazo para cañón de riego 40py2h/no.38	\$15.20
15ASPER500038	Resorte brazo para cañón de riego 50py2h/no.38	\$19.14
15ASPER200005	5 Resorte para cañón de riego 20py2h/no.05	\$14.04
15ASPER300005	Resorte para cañón de riego 30py2h/no.05	\$19.14
15ASPER400005	Resorte para cañón de riego 40py2h/no.05	\$25.00
15ASPER500005	Resorte para cañón de riego 50py2h/no.05	\$30.16
15ASPER300020	7, 21, 26 Sello O-ring para cañón de riego 30py2h/no.7-20-25	\$8.70
15ASPER400020	Sello O-ring para cañón de riego 40py2h/no.7-20-25	\$10.32
15ASPER500020	Sello O-ring para cañón de riego 50py2h/no.7-20-25	\$13.46
15ASPER300041	39 Tornillo brazo para cañón de riego 30py2h/no.41	\$1.86
15ASPER400041	Tornillo brazo para cañón de riego 40py2h/no.41	\$2.67
15ASPER300042	40 Tuerca brazo para cañón de riego 30py2h/no.42	\$3.36
15ASPER400042	Tuerca brazo para cañón de riego 40py2h/no.42	\$5.22
15ASPER400010	8-20 Cuerpo compunta para cañón de riego 40py2h	\$502.28

Unidad: 1 Pieza. Master: 1 Pieza.

## Cople para tripié

- Características:
- Para tripié 20PY2H
  - 1 Salida
  - Cuerpo de ZAMAC



- Características:
- Para tripié 20PY2H
  - 2 Salidas
  - Cuerpo de ZAMAC



Código	Adaptable a	Precio
15COPL5001CH	20PY2H	\$227.36

Unidad: 1 Pieza. Master: 10 Piezas.

Código	Adaptable a	Precio
15COPL5002CH	20PY2H	\$149.64

Unidad: 1 Pieza. Master: 10 Piezas.

## Diagrama de partes para cañón de riego

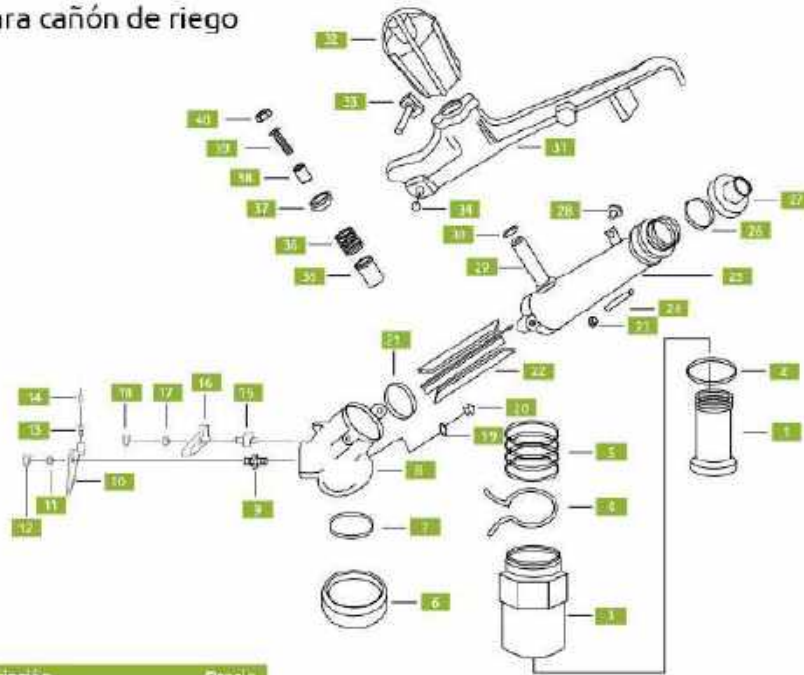

Código	Descripción	Precio
	<b>2</b>	
15ASPER300002	Anillo antifricción para cañón de riego 30py2h/no.02	\$19.14
15ASPER400002	Anillo antifricción para cañón de riego 40py2h/no.02	\$30.16
15ASPER500002	Anillo antifricción para cañón de riego 50py2h/no.02	\$34.10
	<b>4</b>	
15ASPER300004	Anillo de unión para cañón de riego 30py2h	\$20.30
15ASPER400004	Anillo de unión para cañón de riego 40py2h	\$32.02
15ASPER500003	Anillo de unión para cañón de riego 50py2h/no.04	\$34.80
	<b>37</b>	
15ASPER300039	Asterito resorte para cañón de riego 30py2h/no.39	\$13.22
15ASPER400039	Asterito resorte para cañón de riego 40py2h/no.39	\$15.20
15ASPER500039	Asterito resorte para cañón de riego 50py2h/no.39	\$18.91
	<b>16</b>	
15ASPER200009	Bloque oscilador para cañón 20py2h/no.15	\$11.95
15ASPER300015	Bloque oscilador para cañón 30py2h/no.15	\$11.83
15ASPER400015	Bloque oscilador para cañón 40py2h/no.15	\$11.83
15ASPER500015	Bloque oscilador para cañón 50py2h/no.15	\$11.83
	<b>27</b>	
15ASPER300026	Boquilla suspensión para cañón de riego 30py2h/no.26	\$39.44
15ASPER400026	Boquilla suspensión para cañón de riego 40py2h/no.26	\$58.00
15ASPER500026	Boquilla suspensión para cañón de riego 50py2h/no.26	\$95.12
15ASPER400009	Boquilla para cañón de riego 40py2h	\$53.36
	<b>32</b>	
15ASPER200008	Cubierta de plástico rojo 20py2h	\$16.70
	<b>22</b>	
15ASPER5022CH	Estabilizador para cañón 2py2h	\$14.62
15ASPER5023CH	Estabilizador para cañón 30py2h	\$16.94
15ASPER5024CH	Estabilizador para cañón 40py2h	\$19.49
	<b>35</b>	
15ASPER300037	Manguito inferior brazo para cañón de riego 30py2h/no.37	\$39.44
15ASPER400037	15Asper400037	\$26.68
15ASPER500037	Manguito inferior brazo para cañón de riego 50py2h/no.37	\$90.48
	<b>38</b>	
15ASPER300040	Manguito superior brazo para cañón de riego 30py2h/no.40	\$34.80
15ASPER400040	Manguito superior brazo para cañón de riego 40py2h/no.40	\$44.08

Unidad: 1 Pieza. Master: 1 Pieza.

Código	Descripción	Precio
	<b>38</b>	
15ASPER500040	Manguito superior brazo para cañón de riego 50py2h/no.40	\$117.16
	<b>10</b>	
15ASPER200011	Palanca de empuje para cañón de riego 20py2h	\$13.11
15ASPER300043	Palanca de empuje para cañón de riego 30py2h	\$91.64
15ASPER400043	Palanca de empuje para cañón de riego 40py2h	\$85.84
15ASPER500043	Palanca de empuje para cañón de riego 50py2h	\$91.64
	<b>31</b>	
15ASPER400033	Palometa para cañón de riego 40py2h/no.33	\$428.04
15ASPER200033	Palometa para cañón de riego 20py2h/no.33	\$255.36
15ASPER300033	Palometa para cañón de riego 30py2h/no.33	\$172.84
15ASPER500033	Palometa para cañón de riego 50py2h/no.33	\$649.60
	<b>34</b>	
15ASPER200038	Resorte brazo para cañón de riego 20py2h/no.38	\$13.80
15ASPER300038	Resorte brazo para cañón de riego 30py2h/no.38	\$13.34
15ASPER400038	Resorte brazo para cañón de riego 40py2h/no.38	\$15.20
15ASPER500038	Resorte brazo para cañón de riego 50py2h/no.38	\$19.14
	<b>5</b>	
15ASPER200005	Resorte para cañón de riego 20py2h/no.05	\$14.04
15ASPER300005	Resorte para cañón de riego 30py2h/no.05	\$19.14
15ASPER400005	Resorte para cañón de riego 40py2h/no.05	\$29.00
15ASPER500005	Resorte para cañón de riego 50py2h/no.05	\$30.16
	<b>7, 21, 26</b>	
15ASPER300020	Sello o-ring para cañón de riego 30py2h/no.7-20-25	\$8.70
15ASPER400020	Sello o-ring para cañón de riego 40py2h/no.7-20-25	\$10.32
15ASPER500020	Sello o-ring para cañón de riego 50py2h/no.7-20-25	\$13.46
	<b>39</b>	
15ASPER300041	Tornillo brazo para cañón de riego 30py2h/no.41	\$1.86
15ASPER400041	Tornillo brazo para cañón de riego 40py2h/no.41	\$2.67
	<b>40</b>	
15ASPER300042	Tuerca brazo para cañón de riego 30py2h/no.42	\$3.36
15ASPER400042	Tuerca brazo para cañón de riego 40py2h/no.42 15Asper009ch	\$5.22
	<b>8-20</b>	
15ASPER400010	Cuerpo con punta para cañón de riego 40py2h	\$502.28

Unidad: 1 Pieza. Master: 1 Pieza.

**Extensión para regaderas de riego**

- Características:
- Material: aluminio
  - Flujo completo
  - Agarre cómodo de espuma
  - Proporciona riego rápido y de flujo completo sin dañar sus plantas o alterar el suelo



Código	Medida	Longitud (L)	Precio
15RIEGO-0245M	24"	60.96 cm	\$723.49

Unidad: 1 Pieza. Master: 1 Pieza.



**Regaderas para riego**

1000 ORIFICIOS

750 ORIFICIOS

400 ORIFICIOS

170 ORIFICIOS

400 ORIFICIOS

170 ORIFICIOS



PLÁSTICO

ALUMINIO

Código	Medida	N de orificios	Precio
15RIEGO-019SM	Aluminio	170	\$750.29
15RIEGO-021SM		400	\$1,165.63
15RIEGO-018SM	Plástico	170	\$305.49
15RIEGO-022SM		750	\$873.60
15RIEGO-023SM		1000	\$884.27

Unidad: 1 Pieza. Master: 1 Pieza.



- Características:
- Flujo completo
  - Proporciona riego rápido y de flujo completo sin dañar sus plantas o alterar el suelo

**Chiflón de zinc tipo pistola con 9 rocíos**

- Características:
- Cuerpo de aleación de Zinc
  - Cabeza de plástico ajustable con nueve funciones de riego: remojo, plano, niebla, en ángulo, ducha, ventilador, cono, central y chorro
  - Mango suave que no produce sensación de frío
  - Presión del agua: 10bar (145 PSI)



Gire la cabeza para ajustar el tipo de rocío

- niebla
- full
- cono
- chorro
- central
- Ángulo
- Plano
- remojo
- ducha

Código	Número	Precio
14CHIFLO030CH	NB5010A	\$375.84

Unidad: 1 Pieza. Master: 1 Pieza.

**Chiflón de plástico tipo pistola con 9 rocíos**

- Características:
- Botón de plástico ABS, mango suave de TPR PC y NYLON
  - Cabeza de plástico ajustable con nueve funciones de riego: remojo, plano, niebla, en ángulo, ducha, ventilador, cono, central y chorro
  - Presión del agua: 7bar (101PSI)
  - Conexión rápida para manguera de 1/2"

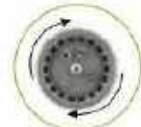

Gire la cabeza para ajustar el tipo de rocío

- niebla
- full
- cono
- chorro
- central
- Ángulo
- Plano
- remojo
- ducha

Código	Número	Precio
14CHIFLO032CH	NB5103A	\$127.60

Unidad: 1 Pieza. Master: 1 Pieza.

**Chiflón de plástico tipo pistola con 7 rocíos**

- Características:
- Cuerpo de plástico ABS+PP+NYLON
  - Cabeza de plástico ajustable con siete funciones de riego: chorro, ducha, niebla, en ángulo, vertical, plano y completo
  - Presión del agua: 8bar (116 PSI)
  - Estructura fuerte



Gire la cabeza para ajustar el tipo de rocío

- chorro
- ducha
- niebla
- Ángulo
- Plano
- remojo
- chorro

Código	Número	Precio
14CHIFLO031CH	NB5105	\$66.12

Unidad: 1 Pieza. Master: 1 Pieza.

## Chiflón de plástico tipo pistola multifunción



- Características:
- Cuerpo de plástico ABS
  - Mango con forro de espuma que no produce sensación de frío, reforzado con NYLON
  - Con seguro que permite mantener el flujo de agua en forma continua
  - Presión del agua: 10bar (145 PSI)
  - Estructura fuerte

Código	Número	Precio
<b>14CHIFLO033CH</b>	<b>NBS107</b>	<b>\$34.80</b>

Unidad: 1 Pieza. Master: 1 Pieza.

## Chiflón



- Características:
- Cuerpo de zamak, terminado plateado
  - Con conexión para manguera
  - Tipo pistola



Código	Número	Precio
<b>14CHIFLO028 CO</b>	<b>110090</b>	<b>\$37.12</b>

Unidad: 1 Pieza. Master: 50 Piezas.

## Chiflón



- Características:
- Pistola de latón recubierta de PVC
  - Conexión hembra de rosca estándar 7/8"
  - Aspersión ajustable



CONEXIÓN HEMBRA

Código	Número	Longitud (L)	Precio
<b>22PISTOLO07CH</b>	<b>PP0001A</b>	<b>150 cm</b>	<b>\$385.12</b>

Unidad: 1 Pieza. Master: 50 Piezas.

## Chiflón



- Características:
- Pistola de latón mango recubierta de PVC
  - Conexión macho de 13mm
  - Aspersión ajustable



CONEXIÓN MACHO

Código	Número	Longitud (L)	Precio
<b>22PISTOLO08CH</b>	<b>PP0001B</b>	<b>150 cm</b>	<b>\$385.12</b>

Unidad: 1 Pieza. Master: 50 Piezas.

## Chiflón



- Características:
- De bronce para fuego con hule
  - Para un rodillo tipo abanico ajustable
  - Ligera y de larga duración



Código	Número	Precio
<b>14CHIFLO024CH</b>	<b>40015</b>	<b>\$113.68</b>

Unidad: 1 Pieza. Master: 50 Piezas.

**Cintas para atar**

Características:  
• Bolsa con 100 tiras de 150mm g/u  
• Color verde



BOLSA



Código	Número	Longitud	Precio
14ALAMBR004CH	2503	150 mm	\$9.58

Unidad: 1 Cierzo (100 Piezas) Master: 100 Cierzos. Precios en catálogo de Ferrería



**Machetes**

Características:  
• Hoja de acero  
• Mango de plástico



**ACAPULQUEÑO:**

RECOMENDADO PARA CORTE DE VEGETACIÓN GRUESA Y LEÑOSA

Código	Número	Medida de hoja pulg. mm	Esesor de hoja pulg. mm	Precio
14MACHET0485M	790524	24 609.6	0.09 2.4	\$178.64
14MACHET0495M	790527	27 685.8		\$182.12

Unidad: 1 Pieza. Master: 60 Piezas.



**CAGUAYANO:**  
RECOMENDADO PARA CORTE DE CAÑA

Código	Número	Medida de hoja pulg. mm	Esesor de hoja pulg. mm	Precio
14MACHET0505M	7117324	24 609.6	0.07 2.0	\$196.04
14MACHET0515M	7117327	27 685.8		\$198.36

Unidad: 1 Pieza. Master: 60 Piezas.



**EXTREMO: RECOMENDADO PARA CORTAR VEGETACIÓN GRUESA Y UTILIZADO PARA DIFERENTES ACTIVIDADES DE CAMPISMO**

Código	Número	Medida de hoja pulg. mm	Esesor de hoja pulg. mm	Precio
14MACHET0525M	72465PBM12	12 305	0.07 1.9	\$186.76

Unidad: 1 Pieza. Master: 60 Piezas.



**EXTREMO: RECOMENDADO PARA CORTE DE CAÑA Y MANTENIMIENTO DE TERRENOS**

Código	Número	Medida de hoja pulg. mm	Esesor de hoja pulg. mm	Precio
14MACHET0535M	746014	14 355.6	0.07 1.9	\$162.17
14MACHET0545M	746016	16 406.4	0.07 1.9	\$165.42
14MACHET0555M	746018	18 457.2	0.07 1.9	\$168.20
14MACHET0565M	746020	20 508.0	0.07 1.9	\$176.32
14MACHET0575M	746022	22 558.8	0.07 1.9	\$182.12
14MACHET0585M	746024	24 609.6	0.07 2	\$184.44
14MACHET0595M	746026	26 660.4	0.07 2	\$187.92

Unidad: 1 Pieza. Master: 24 Piezas.



**TIPO ACAPULQUEÑO: PARA CORTE DE VEGETACIÓN GRUESA Y LEÑOSA**



Código	Número	Medida de hoja pulg. mm	Precio
14MACHET045CH	M212C	24 610	\$88.16
14MACHET046CH	M212C	27 680	\$90.48

Unidad: 1 Pieza. Master: 1 Pieza.



**TIPO RECTO: PARA CORTE DE VEGETACIÓN GRUESA Y LEÑOSA**



Código	Número	Medida de hoja pulg. mm	Precio
14MACHET042CH	M127	22 560	\$74.24
14MACHET043CH	M127	24 610	\$76.56
14MACHET044CH	M127	26 660	\$82.36
14MACHET0115M	460-26	26 660	\$129.28

Unidad: 1 Pieza. Master: 1 Pieza.



**TIPO CAGUAYANO: PARA CORTE DE VEGETACIÓN GRUESA Y LEÑOSA**



Código	Número	Medida de hoja pulg. mm	Precio
14MACHET047CH	M212D	27 680	\$98.60

Unidad: 1 Pieza. Master: 1 Pieza.



## Hachas

Características:

- Cabeza forjada en acero alto carbono 1045, dureza 55rc
- Filo desbastado • Ojo cónico alargado
- Mango de madera natural



Labor entera

Código	Número	Capacidad en libras	Longitud mm	Precio
15HACHA-023CH	HF031-3	3	700	\$223.88
15HACHA-024CH	HF031-3 1/2	3.5	800	\$565.08
15HACHA-025CH	HF031-4	4	900	\$533.60

Unidad: 1 Pieza, Master: (-023) 10 Piezas, (-24 y -025) 8 Piezas.



## Hachas

Características:

- Cabeza forjada en acero alto carbono 1045, dureza 55rc
- Filo desbastado • Ojo cónico alargado
- Mango de madera natural



Media labor

Código	Número	Capacidad en libras	Longitud mm	Precio
15HACHA-020CH	HF041-3	3	700	\$220.40
15HACHA-021CH	HF041-3 1/2	3.5	800	\$243.60
15HACHA-022CH	HF041-4	4	900	\$533.00

Unidad: 1 Pieza, Master: 10 Piezas.



## Hachas

Características:

- Tipo elegante
- Mango tubular forjado de neopreno
- Acero al carbón forjado



Código	Número	Capacidad en libras	Longitud mm	Precio
15HACHA-001CO	350219PB	1.82584	360	\$286.52

Unidad: 1 Pieza, Master: 5 Piezas.



## Hachas

Características:

- Cabeza forjada en acero alto carbono 1045, dureza 55rc
- Filo desbastado • Ojo cónico alargado
- Mango de madera natural



Michigan

Código	Número	Capacidad en libras	Longitud mm	Precio
15HACHA-028CH	HF011-3 1/2	3.5	800	\$475.60

Unidad: 1 Pieza, Master: 12 Piezas.



## Hachas

Características:

- Cabeza forjada en acero alto carbono 1045, dureza 55rc
- Filo desbastado • Ojo cónico alargado
- Mango de fibra de vidrio



Michigan

Código	Número	Capacidad en libras	Longitud mm	Precio
15HACHA-029CH	HF013-3 1/2	3.5	880	\$554.48

Unidad: 1 Pieza, Master: 8 Piezas.



## Hachas

Características:

- Mango de madera natural



Michigan hacha doble

Código	Número	Capacidad en libras	Longitud mm	Precio
15HACHA-030CH	HF14-3 1/2	3.5	905	\$864.20

Unidad: 1 Pieza, Master: 10 Piezas.



## Hachas

Características:

- Cabeza forjada en acero alto carbono 1045, dureza 55rc
- Filo desbastado • Ojo cónico alargado
- Mango de madera natural



Hacha cazadora

Código	Número	Capacidad en libras	Longitud mm	Precio
15HACHA-026CH	HF011-1 1/2	1.5	385	\$252.88

Unidad: 1 Pieza, Master: 20 Piezas.



## Hachas

Características:

- Cabeza forjada en acero alto carbono 1045, dureza 55rc
- Filo desbastado • Ojo cónico alargado
- Mango de fibra de vidrio



Hacha cazadora

Código	Número	Capacidad en libras	Longitud mm	Precio
15HACHA-027CH	HF013-1 1/2	1.5	385	\$292.32

Unidad: 1 Pieza, Master: 20 Piezas.





## Hachas

- Características:
- Cabeza forjada en acero
  - Mango de madera natural



Punta y filo, tipo bombero

Código	Número	Capacidad en libras	Longitud mm	Precio
15HACHA-033CH	5/N	5.2	825	\$714.56

Unidad: 1 Pieza, Master: 24 Piezas

## Azadón sin mango

- Fabricados en acero especial SAE 1045 de alto carbono
- Tratados térmicamente con temple y revenido
- No incluye mango



Código	Número	Alto mm	Largo mm	Precio
14AZADON003HE	01251000	182	150	\$98.60

Unidad: 1 Pieza, Master: 6 Piezas

## Azadón sin mango

- Fabricados en acero especial SAE 1045 de alto carbono
- Tratados térmicamente con temple y revenido
- No incluye mango



Código	Número	Alto mm	Largo mm	Precio
14AZADON004HE	01251010	205	190	\$117.16
14AZADON005HE	01251020	210	200	\$114.84
14AZADON006HE	01251030	218	218	\$127.60

Unidad: 1 Pieza, Master: 6 Piezas

## Guadaña GALLO GALLINA

\* Con protector para el filo

Código	Número	Medidas pulg.	Medidas mm	Acabado	Mango color	Precio
*14GUADAN001GG	J108	24	610	Pulido	Dorado	\$2,096.12
14GUADAN004GG	J108	26	660	No pulido	Dorado	\$1,994.04
14GUADAN003GG	J108	24	610	No pulido	Rojo	\$1,898.92

Unidad: 1 Pieza, Master: 100 Piezas

## Abrazadera para guadaña

- Características:
- Con tornillo
  - Acabado cromo calizado



Código	Número	Precio
14ABRAZA072SM	S/N	\$33.64

Unidad: 1 Pieza, Master: 10 Piezas

## Hachas sin mango

- Características:
- Cabeza forjada en acero alto carbono
  - 1045, dureza 55rc
  - Filo desbastado
  - Ojo cónico alargado

MEDIA LABOR



¡OFERTA POR VOLUMEN!

Código	Número	Capacidad en libras	Longitud mm	Precio
15HACHA-013CH	HF04-3	3	200	\$185.60
15HACHA-014CH	HF04-31/2	3.5	210	\$215.76
15HACHA-015CH	HF04-4	4	215	\$235.48

Unidad: 1 Pieza, Master: 12 Piezas

- Características:
- Cabeza forjada en acero alto carbono
  - 1045, dureza 55rc
  - Filo desbastado
  - Ojo cónico alargado

LABOR ENTERA



Código	Número	Capacidad en libras	Longitud mm	Precio
15HACHA-018CH	HF03-31/2	3.5	205	\$271.44
15HACHA-019CH	HF03-4	4	215	\$286.52

Unidad: 1 Pieza, Master: 12 Piezas

- Características:
- Cabeza forjada en acero alto carbono
  - 1045, dureza 55rc
  - Filo desbastado
  - Ojo cónico alargado

MICHIGAN



Código	Número	Capacidad en libras	Longitud mm	Precio
15HACHA-032CH	HF01-31/2	3.1/2	180	\$238.96

Unidad: 1 Pieza, Master: 12 Piezas

## Talacho pico sin mango

- Características:
- Fabricados en acero especial SAE 1045 de alto carbono
  - Forjado en una sola pieza
  - Templados para dar una gran resistencia y larga vida
  - Peso: 1.76 Kg



Código	Número	Alto mm	Ancho mm	Precio
14ZAPAPI001HE	06320550	77	185	\$190.24

Unidad: 1 Pieza, Master: 6 Piezas

## Mango para guadaña



Código	Número	Longitud (A)	Material	Precio
14GUADAN0055M	S/N	138 cm	Madera	\$265.58

Unidad: 1 Pieza, Master: 1 Pieza

## Piedras para afilar

- Características:
- Oxido de aluminio
  - Tipo doble grano
  - Grano Fino y mediano
  - Largo: 50 mm



OFERTA  
POR VOLUMEN

Código	Número	Ancho mm	Grueso mm	Precio
14PIEDRA001LE	171-520	6" (150)	25	\$73.08
14PIEDRA002LE	171-540	8" (200)	25	\$69.60

Unidad: 1 Pieza. Master: 40 Piezas. Precios en catálogo de Ferretería

## Piedras para afilar

- Características:
- Oxido de aluminio
  - Grano Fino
  - Largo: 35 mm



OFERTA  
POR VOLUMEN

Código	Número	Ancho mm	Grueso mm	Precio
14PIEDRA003CH	171-540	9" (229)	13	\$49.88

Unidad: 1 Pieza. Master: 40 Piezas. Precios en catálogo de Ferretería

## Lanzallamas sin tanque

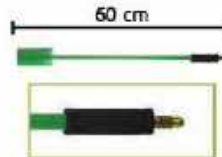

- Características:
- Serpentín superior de Lámina 20x7.5cm (3") calibre 18
  - Tubo de 60x22cm
  - Incluye manguera para gas reforzada de 3/8" de longitud 2.50m
  - Agarradera ergonómica de 12.3cm
  - Llave con rosca redonda izquierda de 1" y O'ring para mejor sellado, se adapta a cualquier tanque de gas sin necesidad de ninguna herramienta. Fabricada con zamal.

Código	Precio
14LANZA-0045M	\$1,308.36

Unidad: 1 Pieza. Master: 1 Pieza.

## Bomba para insecticida



- Características:
- Cuerpo totalmente de plástico
  - Muy ligera
  - Bombeo manual
  - Capacidad del tanque 350ml

Código	Número	Precio
14ASPERS002CH	MO0006	\$73.08

Unidad: 1 Pieza. Master: 100 Piezas.

## Lanzas para insecticida sin depósito

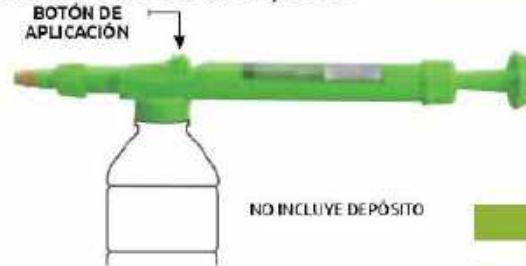

- Características:
- Material: Plástico
  - Boquilla Latón
  - Tipo de bombeo: Manual
  - Ideal para uso en el hogar o jardín
  - Adaptable a botellas de refresco o agua (plástico)
  - Longitud de 30 cm



Aspersión ajustable

Código	Número	Precio
14ASPERS003CH	MO0005	\$110.20

Unidad: 1 Pieza. Master: 1 Pieza.

## Lanza para aspersor boquilla sencilla

- Características:
- Lanza de latón
  - Mango de plástico
  - Incluye kit de reparación
  - Aspersión ajustable

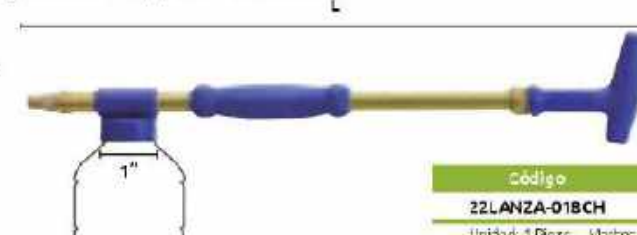

Código	Número	Longitud (L)	Precio
22LANZA-018CH	MO0001	360 mm	\$244.76

Unidad: 1 Pieza. Master: 100 Piezas.

## Lanza para aspersor boquilla doble

- Características:
- Lanza de latón con doble boquilla
  - Mango de plástico
  - Incluye kit de reparación
  - Aspersión ajustable

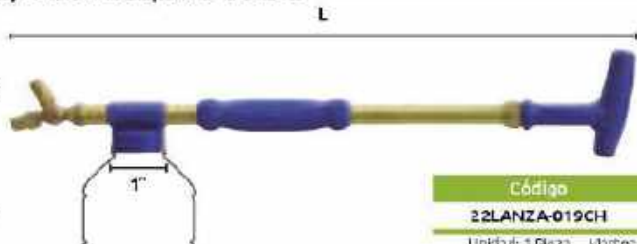

Código	Número	Longitud (L)	Precio
22LANZA-019CH	MO0002	387 mm	\$344.52

Unidad: 1 Pieza. Master: 100 Piezas.

**Cadena de plástico**

Código	Número	Longitud cadena (m)	Color	Calibre		Medidas			Precio
				C (mm)	A (mm)	L (mm)	Al (mm)	Li (mm)	
14CADENA211YF		80	Amarillo	1	5	8	3	6	\$1,540.48
14CADENA212YF		80	Blanco	1	5	8	3	6	\$1,675.04
14CADENA196YF	9804	30	Blanco	4	14	25	4	15	\$720.36
14CADENA197YF	9804	30	Verde	4	14	23	5	15	\$720.36
14CADENA198YF	9804	30	Amarillo	4	13	24	5	15	\$720.36
14CADENA200YF	9806	30	Negro	4	15	36	8	28	\$720.36
14CADENA219YF	9804	30	Rojo	4	14	24	6	15	\$720.36
14CADENA201YF	9806	30	Blanco	6	13	34	6	22	\$741.24
14CADENA202YF	9806	30	Verde	6	21	36	7	24	\$741.24
14CADENA203YF	9806	30	Amarillo	6	21	35	7	23	\$741.24
14CADENA204YF	9806	30	Azul	6	23	34	6	22	\$741.24
14CADENA205YF	9807	30	Negro	6	20	35	7	23	\$741.24
14CADENA220YF	9804	30	Rojo	6	21	36	8	22	\$741.24
14CADENA221YF	9804	30	Rojo	8	25	48	8	34	\$1,074.16
14CADENA206YF	9807	30	Blanco	8	25	52	9	36	\$1,074.16
14CADENA207YF	9807	30	Verde	8	24	51	9	35	\$1,074.16
14CADENA208YF	9807	30	Amarillo	8	23	52	9	36	\$1,074.16
14CADENA210YF	9807	30	Negro	8	23	47	7	31	\$1,074.16
14CADENA218YF	9807	30	Blanco/Negro	8	25	50	9	34	\$1,074.16
14CADENA209YF	9807	30	Azul	8	27	51	9	33	\$1,074.16
14CADENA217YF	9807	30	Verde/Amarillo	8	25	53	8	35	\$1,074.16

Unidad: 1 rollo; Master: 1 rollo

Precios en catálogo de Ferreteria

Características:

- Totalmente ligeros, resisten a la corrosión, agua salada e influencias tropicales.
- No conducen calor ni electricidad, son antimagnéticas.
- No sufren alteración a temperaturas frías.



NOTA: Todas estas cadenas no se recomiendan para carga

**Destorcedor de plástico para cadena**

Características:

- De plástico resistente
- Para cadenas de plástico

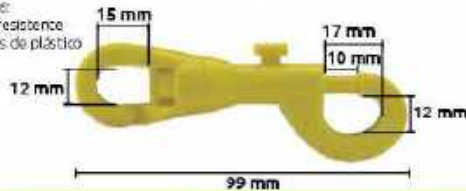

Código	Color	Precio
14DESTOR320YF	Blanco	\$6.26
14DESTOR321YF	Amarillo	\$6.26
14DESTOR322YF	Rojo	\$8.00

Unidad: 1 pieza; Master: 12 piezas.

Precios en catálogo de Ferreteria

**Conector de plástico tipo "S"**

Características:

- De plástico resistente
- Seguro práctico
- Para cadena de plástico



Código	Número	Medidas (mm)			Color	Master	Precio
		A	B	L			
14CONNECT020YF	5811	6	22	43	Negra	100 piezas	\$4.52
14CONNECT021YF		6	20	34	Azul	100 piezas	\$9.05

Unidad: 1 pieza.

Precios en catálogo de Ferreteria

**Sujetadores para mallas sombra**

Características:

- Sujetadores para usarse en los extremos de las mallas para instalarlas.
- Son intercambiables.
- No daña la malla.
- Plástico resistente
- Color: Negro



Código	Tipo	Precio
15SUJETA004CH	Redondo	\$95.12
15SUJETA005CH	Mariposa	\$102.08

Unidad: 1 Juego (20 Piezas); Master: 1 Juego

**Malla sombra (monofilamento)**

Características:

- Tejido plano
- Color: Negro
- Malla tejida con monofilamento redondo de polietileno de alta densidad
- Contiene aditivo para resistir el efecto nocivo de los rayos UV
- Garantizada para resistir 5 años expuesta a la intemperie

Usos:

En agricultura para invernaderos, viveros, casas sombra, para cocheras, patios y Jardines, eventos, etc.



Redondo

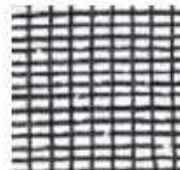

Sombra 50%

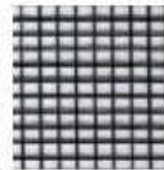

Sombra 60%



Sombra 70%



Sombra 80%



Código	Sombra	Ancho x Longitud (m)	Precio
15MALLA-0585M	50%	3.70 X100	\$14,279.95
15MALLA-0095M	60%		\$16,110.49
15MALLA-0105M	70%		\$16,296.84
15MALLA-0115M	80%	1.85 X100	\$16,423.28
15MALLA-0125M	60%		\$8,055.27
15MALLA-0135M	70%		\$8,391.44
15MALLA-0145M	80%		\$9,398.32

Unidad: 1 Rollo; Master: 1 Rollo

## Malla sombra (Raschel)



### Características:

- Sombreo y control de temperatura
- Aislaciones
- Reducción de evaporaciones
- Contravientos
- Protección contra las heladas
- Control de erosión
- Insumo 100% polietileno de alta densidad
- Con estabilidad a UV\* (esto es que va perdiendo color y se endurece)

### Usos:

Agricultura, construcción, ganadería, aislamiento térmico, avicultura, estacionamientos, invernaderos.



Código	Número	Porcentaje de Sombra	Color	Peso	Malla Ancho x Largo	Rollo Largo x Diámetro	Vida útil en interperic	Precio
15MALLA-016CH		50%	NEGRO	65g x m2				\$4,111.04
15MALLA-017CH		65%	NEGRO	75g x m2	2.10m x 100m	1.05m x 300mm		\$5,209.56
15MALLA-018CH		80%	NEGRO	90g x m2				\$6,179.32
15MALLA-026CH		35%	NEGRO	50g x m2				\$6,625.92
15MALLA-027CH	TYA28	50%	NEGRO	65g x m2			Estabilizador U.V. de 3-4 años aproximadamente	\$8,223.24
15MALLA-028CH		65%	NEGRO	75g x m2				\$10,421.44
15MALLA-029CH		80%	NEGRO	90g x m2	4.20m x 100m	2.10m x 450mm		\$12,379.52
15MALLA-030CH		90%	NEGRO	100g x m2				\$13,980.32
15MALLA-055CH		95%	NEGRO					\$14,919.92
15MALLA-061CH		80%	BEICE	90g x m2				\$12,379.52

Unidad: 1 Rollo Master: 1 Rollo

## Malla entutorado (espaldera)

### Características:

- Material: Polipropileno verde
- Usos: sistema de entutorado vertical en cultivos de tomates, pimientos, judías, guisantes, pimientos, melones, calabacín, frutas del bosque, etc.
- Ventajas: mejor ventilación y aireación, facilita la recolección, mejor acceso para los productos de tratamiento.



CUADRO COLOR VERDE



OFERTA  
POR VOLUMEN

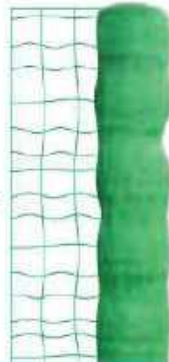

Código	Número	Ancho x Largo	Cuadro (cm)		Peso	Precio
			A	B		
15MALLA-003IN	2005497	1m 500m	20 x 20		8.5g/m <sup>2</sup>	\$2,541.56
15MALLA-004IN	2005498	2m 500m				\$5,030.92

Unidad: 1 Rollo Master: 1 Rollo

## Malla de plástico

### Características:

- Material: 100% polietileno de alta densidad
- Para cercas de granjas agrícolas, protección para monumentos y fábricas contra aves, para invernaderos de peces y maripón.
- Tolerancia ±0.7



Código	Número	Color	Ancho x Largo	Cuadro mm Cuadros		Precio
				A x B	x pulg	
15MALLA-046CH	1	Rojo	1x30m	25x25	4	\$4,738.60
15MALLA-047CH	1	Negro	1x30m	25x25	4	\$4,738.60
15MALLA-048CH	2	Naranja	1x50m	25x25	2.5	\$6,997.12
15MALLA-049CH	2	Verde	1x50m	4x4	2.5	\$6,997.12
15MALLA-050CH	3	Verde	1x25m	2x2	1.25	\$3,498.56

Unidad: 1 Rollo Master: 1 Rollo

Precios en catálogo de Ferrería

## Malla anti-hierba



### Características:

- Material: 100% polietileno alta densidad
- La malla anti-hierba es una superficie porosa, tejida con cintas de polietileno
- Evita el crecimiento de malas hierbas, no permite el paso de la luz y anula la función clorofila de la planta; permite el paso de agua, evitando el encharcamiento.

Color negro con líneas verdes



Usos: Pies de arboles, cunetas de carreteras, zonas de juego, patios y caminos de jardines, bancales de fresas, jardines de gravilla y de rocas, cultivos en invernaderos, taludes, etc.

Código	Ancho x Largo	Peso	Precio
15MALLA-044CH	3.66m X 100m		\$11,954.96
15MALLA-052CH	4.20m X 100m	90g/m <sup>2</sup>	\$11,479.36
15MALLA-053CH	4.20m X 50m		\$7,256.96
15MALLA-054CH	2.10m X 50m		\$3,628.48

Unidad: 1 Rollo Master: 1 Rollo

## Cubierta de polietileno multiusos

### Características:

- Color: Negro • Peso aproximado: 57 Kg
- Usos: Protección y ocultación de productos. Se usa en construcción, albanilería y paisajismo. Ayuda a evitar que la humedad del suelo añore en los firmes de concreto. Base para cultivos e invernaderos, VBase para bebederos y comederos de animales.



Prueba	MIN	MAX
Espesor	0.0055ML/PUL	0.0065ML/PUL
Peso	130Gr/m <sup>2</sup>	150Gr/m <sup>2</sup>
Tensión	3.0 Kg/cm <sup>2</sup>	5.0 Kg/cm <sup>2</sup>
Elongación	150%-200%	200%-350%
Rasgado	5 Kg-6Kg/cm <sup>2</sup>	5 Kg-8Kg/cm <sup>2</sup>

Código	Peso aprox.	Ancho x Largo	Calibre	Precio
14ROLLOP001SM	57 kg	6m x 60m	600 micrones	\$4,469.71

Unidad: 1 Rollo Master: 1 Rollo

Precios en catálogo de Ferrería

**Lona multiuso**

- Características:**
- Color azul y naranja
  - Ligera
  - Fácil manejo e instalación
  - Fácil de instalar
  - Puede usarse como protección contra polvo, viento, lluvia y cambios de clima
  - Lona de polietileno de alta densidad
  - Refuerzo de rafia de polietileno en el perímetro garantizado
  - Ojillos de aluminio
  - Sellado térmicamente sin costura
  - Incluso 100% polietileno



**OFERTA**  
\* Sin oferta especial

Código	Metros	Pies	Espesor	Peso	Color	Precio
15LONAS-001CH	1.83 X 2.44	6x8	0.1mm	55G. X M <sup>2</sup>	Azul	\$75.40
15LONAS-002CH	3.05 X 2.44	10x8				\$168.20
15LONAS-003CH	3.05 X 3.05	10x10				\$160.08
15LONAS-004CH	3.05 X 3.66	10x12				\$248.24
15LONAS-005CH	3.05 X 4.88	10x15				\$328.28
15LONAS-006CH	3.05 X 6.10	10x20				\$317.84
15LONAS-007CH	3.66 X 3.66	12x12				\$229.68
15LONAS-008CH	3.66 X 4.88	12x15				\$388.60
15LONAS-009CH	3.66 X 6.10	12x20				\$380.48
15LONAS-010CH	4.57 X 4.57	15x15				\$448.92
15LONAS-011CH	4.88 X 6.10	16x20				\$641.48
15LONAS-012CH	6.10 X 9.15	20x30				\$953.52
*15LONAS-0605M	6.10 X 9.15	20x30				\$819.08
15LONAS-013CH	7.32 X 7.32	24x24				\$915.24
*15LONAS-0595M	7.32 X 7.32	24x24	\$826.91			
15LONAS-014CH	1.83 X 2.44	6x8	0.3mm	100G. X M <sup>2</sup>	Naranja	\$96.28
15LONAS-015CH	3.05 X 2.44	10x8				\$194.88
15LONAS-016CH	3.05 X 3.05	10x10				\$204.16
15LONAS-017CH	3.05 X 3.66	10x12				\$248.24
15LONAS-018CH	3.05 X 4.88	10x15				\$438.48
15LONAS-019CH	3.05 X 6.10	10x20				\$541.72
15LONAS-020CH	3.66 X 3.66	12x12				\$314.36
15LONAS-021CH	3.66 X 4.88	12x15				\$560.28
15LONAS-022CH	3.66 X 6.10	12x20				\$699.48
15LONAS-023CH	4.57 X 4.57	15x15				\$605.52
15LONAS-024CH	4.88 X 6.10	16x20				\$856.08
15LONAS-025CH	6.10 X 9.15	20x30				\$1,599.64
15LONAS-026CH	7.32 X 7.32	24x24				\$1,691.28

Unidad: 1 Pieza. Master: 1 Pieza.

Precios en catálogo de Ferretería

**Toldo sombra**

- Características:**
- Usos: toldo, cortina, rompe vientos, tienda de campaña, terrazas, invernaderos casero, cubre domos, protege automóviles o mas cosas del sol.
  - Malla sombra color negro, uso casero.
  - Fácil de instalar con ojillos cada 50cm.
  - Mayor vida útil para su data de refuerzo



LONA EXTENDIDA



**OFERTA**  
\* Sin oferta especial

Código	Ancho x Largo	Sombra	Precio
14TOLDOS0015M	3.60x5	80% negro	\$1,915.10
14TOLDOS0025M	3.60x3		\$1,390.43
14TOLDOS0035M	3.60x5	70% negro	\$1,631.66
14TOLDOS0045M	3.60x3		\$1,191.38

**Enrollador de toldos**

- Características:**
- Máquina sencilla sin ojillo ni buje
  - Fabricada con engrane, siñín y cajas de aluminio de alta resistencia
  - Alta resistencia al impacto, al medio ambiente y a la luz solar
  - Engrasada en alto contenido de grafito



**OFERTA**  
\* Sin oferta especial

Código	Número	Diámetro de eje	Capacidad de carga	Precio
14ENROLL0015M	Modelo 1	5/8"	4.5 m / 20kg	\$372.53
14ENROLL0055M	Modelo 9		9 m / 40kg	\$763.86

Unidad: 1 pieza. Master: 1 pieza

Precios en catálogo de Ferretería

- Características:**
- Máquina sencilla sin buje y con ojillo
  - Ojillo de aluminio de alta resistencia
  - Fabricada con engrane, siñín y cajas de aluminio de alta resistencia
  - Alta resistencia al impacto, al medio ambiente y a la luz solar
  - Engrasada en alto contenido de grafito
  - Carga promedio



**OFERTA**  
\* Sin oferta especial

Código	Número	Diámetro de eje	Capacidad de carga	Precio
14ENROLL0045M	Modelo 8	5/8"	4.5 m / 20kg	\$403.68

Unidad: 1 pieza. Master: 1 pieza

Precios en catálogo de Ferretería

- Características:**
- Bujes de polietileno de alta densidad grado 6505
  - Ojillo de aluminio de alta resistencia
  - Ejes de 5/8" de diámetro
  - Fabricada con engrane, siñín y cajas de aluminio de alta resistencia
  - Máquina chica completa con ojillo y buje
  - Engrasada en alto contenido de grafito
  - Carga promedio
  - Máquina chica completa con ojillo y buje



Modelo 26



Modelo 3



Modelo 13

\*El Polímero de Ingeniería (PI) es un termoplástico semicristalino de gran resistencia mecánica. Tiene buenas características de deslizamiento y una excelente resistencia al desgaste y una baja absorción de humedad con lo que no pierde su forma.

**OFERTA**  
\* Sin oferta especial

Código	Número	Diámetro de buje	Material	Capacidad de carga	Precio
14ENROLL0035M	Modelo 26	1 1/2"	PI	4.5 m / 20kg	\$379.32
14ENROLL0025M	Modelo 3	1 1/2"	Aluminio	4.5 m / 20kg	\$416.44
14ENROLL0065M	Modelo 13	2"	Aluminio	9 m / 40kg	\$821.57

## Zancos de elevación

- Características:
- Ligero y para uso rudo.
  - Hecho en aluminio anodizado.
  - Placas de tación y bujos de las patas ajustables y unidas.
  - Sistema de doble resorte ofrece camino de natural.
  - Peso: No. 1830 6.0 kg Par
  - Peso: No. 2440 6.5 kg Par
  - Principalmente utilizados para trabajos que requieren un mayor tance, tales como decoración de interiores, instalación o mantenimiento a tuberías, reparación de techos, cosechas de frutas, limpieza y pintura.



Código	Número	Altura min - max	Carga límite lbs / kg	Precio
15ZANCOS001CH	1830	18-30"	45-76 cm	230 / 105 \$5,686.32
15ZANCOS002CH	2440	24-40"	61-101 cm	230 / 105 \$5,613.24
15ZANCOS003CH	4864	48-64"	121-162 cm	300 / 135 \$9,050.32

Unidad: 1 Par (2 Piezas) Master: 1 Par (2 Piezas) Precios en catálogo de Pintura y Vidrio

## Termómetro industrial



- Características:
- Caja de plástico.
  - Medida: 243 mm x 38 mm
  - Cuenta NPT de 1/2"
  - Divisiones negras.
  - Tubo de vidrio.

Código	Número	Rango	Uso	Precio
15TERMOM221CH	S/N	-40/40 °C -40/110 °F	Industrial	\$1,567.16

Unidad: 1 pieza Master: 1 pieza

Precios en catálogo de Ferreteria

## Termómetros



Código	Número	Rango	Uso	Características	Precio
15TERMOM21CH	ZLF-002	-30/30°C -20/80°F	Para congelador	<ul style="list-style-type: none"> <li>• Medidas: 85 x 60 mm</li> <li>• Para congelador</li> <li>• Caja metálica.</li> <li>• Carátula blanca y divisiones negras</li> <li>• Lente de vidrio</li> <li>• Gancho para colgar</li> <li>• De uso doméstico</li> </ul>	\$219.24
15TERMOM23CH	OT-300	-50/300°C -100/600°F	Para horno	<ul style="list-style-type: none"> <li>• Medidas: 85 x 60 mm</li> <li>• Para horno</li> <li>• Caja metálica.</li> <li>• Carátula gris y divisiones negras</li> <li>• Lente de vidrio</li> <li>• Gancho para colgar</li> <li>• De uso doméstico</li> </ul>	\$240.12

Unidad: 1 pieza Master: 1 pieza

Precios en catálogo de Ferreteria



## Banda sujetadora para pierna

- Características:
- Raza de aluminio anodizado.
  - Medida: 8.5 x 15 cm.



Código	Número	Precio
15REFZAN001CH	H1	\$323.64

Unidad: 1 Pieza Master: 1 Pieza

Precios en catálogo de Pintura y Vidrio

## Placa de nylon

- Características:
- De nylon.
  - Medida: 7.5 x 26.5 cm.
  - Con tornillos.



Código	Número	Precio
15REFZAN005CH	H26	\$407.16

Unidad: 1 Pieza Master: 1 Pieza

Precios en catálogo de Pintura y Vidrio

## Reemplazo de piso

- Características:
- De hule.
  - Medida: 8.3 x 10 cm.
  - Con tornillos.



Código	Número	Precio
15REFZAN007CH	H46	\$172.84

Unidad: 1 Pieza Master: 1 Pieza

Precios en catálogo de Pintura y Vidrio

## Resorte para reparación

- Características:
- Longitud total: 20 cm.



Código	Número	Precio
15REFZAN006CH	H45	\$577.68

Unidad: 1 Pieza Master: 1 Pieza

Precios en catálogo de Pintura y Vidrio

## Correa ajustable

- Características:
- Insuño: 100% poli propileno.
  - Hebilla metálica.



Código	Número	Correa	Para ajustarse a	Precio
15REFZAN002CH	H4	3.8 x 57 cm	Piernas	\$270.28
15REFZAN003CH	H7	2.5 x 50 cm	Pie	\$242.44
15REFZAN004CH	H8	2.5 x 41 cm	Punta de pie	\$214.60

Unidad: 1 Pieza Master: 1 Pieza

Precios en catálogo de Pintura y Vidrio

**Termómetros**

Código	Número	Rango	Características	Precio
15TERMOM187CH	ZLJ-081	-40/60°C -40/140°F	<ul style="list-style-type: none"> <li>• Diámetro: 205 mm</li> <li>• Termómetro de pared</li> <li>• Caja de plástico blanca,</li> <li>• Carátula blanca y divisiones negras</li> </ul>	\$285.36
15TERMOM182CH	ZL-138	-50/50°C -50/120°F	<ul style="list-style-type: none"> <li>• Medida: 123x93mm</li> <li>• Caja de plástico blanca,</li> <li>• Carátula blanca y divisiones negras</li> <li>• Con 3 agujas, rojo máx., azul mín. y negro marcador</li> <li>• Mínima/Máxima</li> </ul>	\$228.52
15TERMOM010HH	TH-112	-30/50°C Humedad: 10/100%	<ul style="list-style-type: none"> <li>• Diámetro: 270 mm</li> <li>• Caja ABS</li> <li>• Carátula: Blanca divisiones negras</li> </ul>	\$997.60



Unidad: 1 pieza. Master: 1 pieza

Precios en catálogo de Ferretería

**Termómetro-Higrómetro digital**

- Características:
- Muestra la hora, temperatura y humedad
  - La pantalla indica: confortable/húmedo/seco
  - Memoria para lectura MIN-MAX temperatura y humedad
  - Lectur para temperatura °F/°C
  - Función de calendario, alarma y hora
  - Medidas: 60x110 mm
  - Incluye: 1 batería "AAA" de 1.5V

**Datos Técnicos**

Rango de temperatura	-0 ~ 50°C/32 ~ 120°F
Precisión de temperatura	+/- 1.0° C/1.8 °F
Resolución de temperatura	0.1 °C/0.1°F
Rango de humedad	10% RH ~ 90% RH
Precisión de humedad	+/- 5% (40% RH ~ 80% RH) OTRAS +/- 3%



PARA EXTERIOR

Código	Número	Precio
15TERMOM009CE	DT-323	\$1,081.12

Unidad: 1 pieza. Master: 1 pieza.

Precios en catálogo de Ferretería

**Termómetro ambiental**

- Características:
- Caja de plástico blanca
  - Carátula de divisiones negras/rojas
  - Tubo de vidrio
  - Ancho: 54 mm



22.2 cm

Código	Número	Rango	Precio
15TERMOM218CH	ZLS-180	-30/50 °C -40/120°F	\$92.80

Unidad: 1 pieza. Master: 1 pieza.

Precios en catálogo de Ferretería

**Termómetros de bolsillo**

- Características:
- Caja redonda de acero inoxidable
  - Aguja de acero inoxidable
  - Diámetro: 27 mm. Longitud: 125 mm
  - Calibre 3.8 mm, lente: vidrio
  - Movimiento bi metálico del resorte
  - Protector de plástico para la punta con clip para



Código	Número	Rango	Precio
15TERMOM024CH	PT1005C	-10/110°C -20/230°F	\$ 141.52
15TERMOM026CH		-40/50°C -40/120°F	\$ 148.48
15TERMOM027CH		-0/150°C -50/300°F	\$ 164.72
15TERMOM028CH		-0/250°C -50/450°F	\$ 176.32

Unidad: 1 blister/1 pieza. Master: 3 piezas.

Precios en catálogo de Ferretería

**Termómetro ambiental**

- Características:
- Caja de plástico blanca
  - Carátula de divisiones negras
  - Tubo de vidrio
  - Ancho: 67 mm



40 cm

Código	Número	Rango	Precio
15TERMOM020CH	ZLS-148	-30/60°C	\$182.24

Unidad: 1 pieza. Master: 1 pieza.

Precios en catálogo de Ferretería

**Termómetro ambiental máximo / mínimo**

- Características:
- Caja de plástico
  - Ancho: 60 mm x 22 mm
  - Carátula blanca con divisiones negras y rojas
  - Tipo "B"

Indicador azul para registrar la temperatura máxima y mínima



20.5 cm

Código	Número	Precio
15TERMOM229CH	-40/50°C	\$494.16

Unidad: 1 pieza. Master: 1 pieza.

Precios en catálogo de Ferretería

**Termómetro de bolsillo digital**

- Características:
- Caja de plástico
  - Medida: 35 x 30 mm
  - Pantalla de 4 dígitos
  - Aguja de acero inoxidable
  - Longitud: 110 mm
  - Calibre: 4 mm
  - Botón: ON/OFF °C/°F
  - Batería tipo botón LR1130, incluye
  - Protector de plástico para la punta con clip para colgar



Código	Número	Rango	Precio
15TERMOM185CH	SH-112	-50/300°C -58/572°F	\$712.24

Unidad: 1 pieza. Master: 1 pieza.

Precios en catálogo de Ferretería

## Termómetro infrarrojo electrónico -50-1100°C/-58-2012°F

**Características:**

- Címbre agujero de láser
- Selección de escala °C o °F
- Almacenamiento de datos
- Apagado automático
- Indicador de Fuera de rango
- Indicador de MÁX, MIN, DIF, AVG, HAL/LAL
- Emisión ajustable
- Pantalla LCD
- **De uso industrial**

**Accesorios:**

- Manual de uso
- Batería de 9V
- Estuche

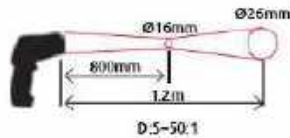

Rango de medición	-50-1100°C / (-58-2012°F)
Material	Plástico
Precisión de medición	2%
Resolución	0.1 °C (0.1°F)
Repetibilidad	1%
Tiempo de respuesta	500 ms (8-14 um)
Emisividad	Ajustable 0.1-1.0
Distancia cociente	50:1
Temperatura de funcionamiento	0°C-50°C (32 - 122°F)
Batería	9V



**2 AGUJEROS DE LÁSER**

Código	Número	Rango	Precio
<b>15TERMOM130CH</b>	<b>CN-8011AT</b>	<b>-50° A 1100°C / -58° A 2012°F</b>	<b>\$3,496.24</b>

Unidad: 1 pieza Master: 1 pieza.

Precios en catálogo de Ferretería

## Termómetro infrarrojo electrónico -50-550°C/-58-1022°F

**Características:**

- Láser sencillo
- Selección de escala °C o °F
- Almacenamiento de datos
- Apagado automático
- Indicador de Fuera de rango
- Indicador de MÁX, MIN, DIF, AVG, HAL/LAL
- Emisión ajustable
- Pantalla LCD
- **De uso industrial**

**Accesorios:**

- Manual de uso
- 2 Baterías AAA

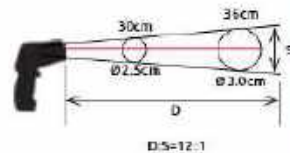

Rango de medición	-50-550°C / (-58-1022°F)
Material	Plástico
Precisión de medición	2%
Tiempo de respuesta	500ms (8-14 um)
Emisividad	0.1-1.0
Distancia cociente	12:1
Temperatura de funcionamiento	0°C-50°C (32 - 122°F)
Batería	AAA 2X1.5Vcc



**1 AGUJERO DE LÁSER**

Código	Número	Rango	Precio
<b>15TERMOM132CH</b>	<b>DT-8550D</b>	<b>-50° A 550°C / -58° A 1022°F</b>	<b>\$970.92</b>

Unidad: 1 pieza Master: 1 pieza.

Precios en catálogo de Ferretería

## Termómetro infrarrojo electrónico -50-380°C/-58-716°F

**Características:**

- Láser sencillo
- Selección de escala °C o °F
- Almacenamiento de datos
- Apagado automático
- Indicador de Fuera de rango
- Indicador de MÁX, MIN, DIF, AVG
- Emisión ajustable
- Pantalla LCD
- **De uso industrial**

**Accesorios:**

- Manual de uso
- 2 Baterías AAA

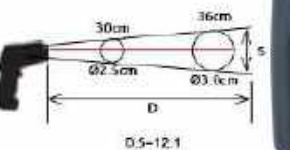

Rango de medición	-50-380°C / (-58-716°F)
Material	Plástico
Precisión de medición	2%
Tiempo de respuesta	300 ms (8-14 um)
Emisividad	0.95
Distancia cociente	12:1
Temperatura de funcionamiento	0°C-50°C (32 - 122°F)
Batería	AAA 2X1.5Vcc



**1 AGUJERO DE LÁSER**

Código	Número	Rango	Precio
<b>15TERMOM131CH</b>	<b>DT-8380D</b>	<b>-50-380°C / -58-716°F</b>	<b>\$907.12</b>

Unidad: 1 pieza Master: 1 pieza.

Precios en catálogo de Ferretería

## Termómetro infrarrojo electrónico

**Características:**

- Pantalla LCD 25mm x 15mm
- Detección rápida
- Determina la temperatura sin necesidad de contacto
- Diseño compacto y portátil
- Selección de escala °C o °F
- Autodetección de rango
- Láser sencillo
- Almacenamiento de datos
- Auto apagado
- Indicador de MÁX, MIN, DIF, AVG
- Medidas 75mm x 40mm x 20mm
- Peso 33g



- Accesorios:**
- 1 batería Cr2032
  - Estuche de vinyl

Tiempo de respuesta	menos de 300ms
Resolución	0.1°C 0.1°F
Resolución básica	± 1.5% a ± 2°C / ± 4°F
Distancia	1-1
Emisividad	AJUSTABLE A 0.95
Tiempo de vida de la batería	40H. USO CONTINUO

Código	Número	Rango	Precio
<b>15TERMOM007CE</b>	<b>IR66B</b>	<b>-35-250°C / -31 A 482°F</b>	<b>\$1,398.96</b>

Unidad: 1 pieza Master: 1 pieza.

Precios en catálogo de Ferretería



## Termómetro infrarrojo electrónico

- ACCESORIOS
- 1 batería de 9 V
  - Estuche de vinyl

Función	Rango	Precisión básica
Temperatura	-50~1100°C	±(0.15%rdq+1°C 1.8°F)
Resolución	-58~2000°F	±(0.5%+2°F)

Código	Número	Precio
15TERMOM008CE	DT612	\$2,307.24

Unidad: 1 Pieza. Master: 20 piezas. Precios en catálogo de Ferreteria

## Pluviómetro tipo "B"

- Características:
- El pluviómetro es un aparato muy sencillo, para medir la cantidad de agua por metro cuadrado.
  - División 1mm igual a 1 litro de precipitación por m<sup>2</sup>.
  - Escala graduada en mm.
  - Longitud 240 mm.
  - Diámetro de la boca 83mm.
  - Diámetro del recipiente 45mm.
  - Con soporte para boca de 20mm de diámetro.



Código	Número	Precio
15MEDIDO002CH	DT615	\$156.60

Unidad: 1 Pieza. Master: 1 Pieza

## Medidor digital de PH tipo pluma

- Características:
- Rango: 0-14 PH con ATC.
  - Peso: 33 g.
  - Material: plástico ABS.
  - Uso: (Medición de PH) del agua a diferentes temperaturas de forma automática.
  - Tipo pluma, que ayuda a un fácil uso y alta estabilidad, pantalla LCD iluminada.
  - Ligero y portátil.
  - Ideal para conocer la acidez o alcalinidad.
  - Lecturas precisas a 4 dígitos.
  - Temperatura 0°-50°C.
  - Medidas: 151x33x20mm.
  - Batería: 4x1.5V (AG-1.3)



Código	Número	Precio
15MEDIDO020CH	OW-2011	\$766.76

Unidad: 1 Pieza. Master: 100 piezas

## Medidor digital de temperatura y PH a prueba de agua

- Características:
- Uso: Medición de PH del agua.
  - Tipo pluma, ligero y fácil de transportar.
  - Rango de medición: 0.00-14.00 PH.
  - Temperatura de funcionamiento: 0°C~50°C.
  - Material: plástico ABS a prueba de agua.
  - Pantalla LCD.
  - Medidas: 138 x 38 x 38mm. peso: 80g.
  - Grado de protección: IP65.



Código	Número	Precio
15MEDIDO022CH	OW-91103	\$1,569.48

Unidad: 1 Pieza. Master: 100 piezas

## Medidor digital de PH mini plegable

- Características:
- Mini plegable.
  - Diseño pequeño y robusto.
  - Rango: 0.00-14.00 PH.
  - Peso: 35 g.
  - Material: plástico ABS y metal.
  - Uso: Medición de PH del agua.
  - En estuche de plástico, incluye destornillador.
  - RH: 10% a 99% RH.
  - Usa 4 baterías 1.5V (AG-13)



Código	Número	Precio
15MEDIDO024CH	PH010	\$3,082.12

Unidad: 1 Pieza. Master: 100 piezas

- Características:
- Pantalla lcd 58mm x 87mm.
  - Selección de escala °C o °F.
  - Selección de resolución 0.1°C o 1°C (0.1°F o 1°F).
  - Sondas de temperatura tipo k.
  - Sondas terminadas tipo k.
  - Máximo almacenamiento de datos.
  - Diferencial de temperatura (t1-t2).
  - Función de verificación (t1, t2, t1-t2, max., etc.).
  - Pantalla LCD con luz.
  - Medidas 165mm x 76mm x 43mm.
  - Peso 403g.



## Medidor de humedad y luz

- Características:
- Medidor de humedad y grado de acidez.
  - Con fotómetro para medir la cantidad de luz del sol que llega a sus plantas.
  - Para usarse en interiores y exteriores.
  - Longitud 290 mm.
  - No necesita baterías.



Código	Número	Precio
15MEDIDO001CO	METER3	\$524.32

Unidad: 1 Pieza. Master: 12 Piezas

## Medidor digital de PH, CE y temperatura 3 en 1

- Características:
- Uso: Medición de PH del agua.
  - Tipo pluma fácil de usar y transportar.
  - Rango de medición: 0.00-14.00 PH / EC: 0-1995µs/cm<sup>2</sup>.
  - Temperatura: 30°C~70°C (-58°F~158°F).
  - Material: plástico ABS.
  - Peso: 80 g.
  - Medidas: 188x35x35mm.
  - Batería: DC 6V.



Código	Número	Precio
15MEDIDO021CH	OW-983	\$2,150.64

Unidad: 1 Pieza. Master: 100 piezas

## Medidor digital de PH pantalla grande

- Características:
- Rango de medición: 0.00-14.00 PH.
  - Temperatura de funcionamiento: 0°C~50°C.
  - Peso: 57 g.
  - Material: plástico ABS.
  - Pantalla grande con luz.



Código	Número	Precio
15MEDIDO023CH	OW-98103	\$1,657.64

Unidad: 1 Pieza. Master: 100 piezas

## Medidor de humedad y PH 2 en 1 en suelo

- Características:
- Medidor de humedad y suelo.
  - Rango: 3~8 pH 1~8 pW.
  - Exactitud: ±0.2 pH.
  - Peso: 130g.
  - Material: plástico ABS y metal.
  - No se requieren productos químicos ni corriente eléctrica para trabajar.
  - Puede tomar numerosas lecturas en un área grande.
  - Medidas: 160 x 50mm (diámetro)



Código	Número	Precio
15MEDIDO025CH	OW-400	\$2,790.96

Unidad: 1 Pieza. Master: 100 piezas

## Medidor digital de humedad para madera

### Características:

- Se utiliza para medir el nivel de humedad en la madera aserrada (también en cardboard, papel) y materiales endurecidos (yeso, hormigón y mortero)
- Muestra el nivel de humedad
- Los instrumentos tienen un ajuste promedio de madera europea
- Basado en una temperatura de madera de 20°C
- Pantalla: 69mm x 32mm
- Pantalla LCD
- Lectura con sondas de humedad o electrodos de marfillo
- Lecturas con el electrodo pins
- Medida: 140mm x 48mm x 33mm
- Peso: 93g

### Accesorios:

- 3 Baterías Cr 2032
- Juego de electrodos



### Características técnicas:

Longitud de electrodo	8mm
Electrodo	INTERCAMBIABLES
Rango M	Madera: 6-44% Sólido: 0.2-9%
Precisión	Madera ±1% Sólido: ±0.05% (127)
Temperatura 0	-60°C
Temperatura ambiente 0	-40°
Humedad del ambiente 0	-85%



### Calibrador y comprobador de batería

Código	Número	Precio
14PROBAD008CE	DT125	\$1,887.32

Unidad: 1 Pieza, Master: 1 Pieza

## Medidor de iluminación

### Características:

- Pantalla: 39mm x 15mm
- LCD 2000 contados
- Máxima/mínima
- Retención de datos
- Apagado automático
- Indicador de batería
- Selección de F/Lux
- Precisión total para iluminación estándar C.I.E.A (2856K)
- Medida: 18.8mm x 64.5mm x 24.5mm
- Peso: 160g
- Medida de detector: 115mm x 60mm x 27mm
- Peso de detector: 80g



### ACCESORIOS:

- 1 batería AZ3 de 12 Voltcánica
- Estuche de vino

Gire el indicador de función para seleccionar la escala de "Lux" y establecer el intervalo deseado. Lea en la pantalla LCD el intervalo.

### Características técnicas:

Rango máximo	50000 Lux/Fc (1300, 1301); 40000 Lux (1308)
Precisión	± 5% ± 10cd (< 10000 Lux) ± 10% ± 10cd (> 10000 Lux)
Resolución máxima	0.1 Lux/Fc
Resolución de medición	1.5 t/s
Detector de luz	115mm x 60 x 27mm



Código	Número	Precio
14PROBAD009CE	DT1301	\$1,423.32

Unidad: 1 Pieza, Master: 1 Pieza

## Anemómetro digital

### Características:

- 5 lecturas
- Valor Máx./Mín.
- Display LCD
- Alto rendimiento y LCD automático de retroiluminación
- Apagado automático
- Medidas: 170 x 55 x 30 mm
- Incluye una batería de 9V
- Usos: Meteorológico / Velocidad del viento (Fuerza del viento)



	Rango	Lectura básica
Metros por segundo	1.1-30.00	±3.0%±0.30m/s
Pies por minuto	80-5900	±3.0%±40pies/min
Kilómetros por hora	0.8-108.0	±3.0%±1.0km/h
Millas por hora	0.5-67.0	±3.0%±0.4MPH
Millas náuticas por hora	0.8-58.0	±3.0%±0.4Nudos

Código	Número	Precio
14ANEMOM001CE	DT-82	\$2,071.76

Unidad: 1 Pieza, Master: 1 Pieza

Precios en catálogo de Ferrería

## Boroscopio

### Características:

- Contiene luz LED para trabajar en la oscuridad
- Seguro giratorio para una fácil instalación del cuello flexible
- Botón para girar la imagen a 180°
- Medidas boroscopio: 200 x 80 mm
- Incluye: 4 baterías "AA" de 1.5V

LCD pantalla	2.4" TFT
LCD píxeles	480x234
Número máximo de cuadros	30 FPS/5
Longitud del cuello flexible	1m (39")
Diámetro de la cámara	17 mm (0.66")
Distancia de observación	5 cm x 15 cm
Ángulo de observación	68°

### Usos:

Un boroscopio (o boroscopia) es un endoscopio que cumple la misma función que los correspondientes dispositivos médicos, pero que se aplica especialmente en talleres y en la industria automotriz, naval y aeronáutica para inspeccionar zonas inaccesibles, como el interior de motores, turbinas, máquinas e instalaciones. De hecho, el principio básico de un boroscopio y un endoscopio son idénticos, ya que se trata de dirigir a través del instrumento una luz clara y fría hasta cavidades internas de difícil acceso para permitir una visión nítida y, al mismo tiempo, una documentación objetiva mediante la transferencia de imágenes.

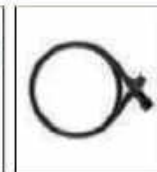

Código	Número	Precio
14BOROSCO01CE	BS-128	\$3,858.16

Unidad 1 pieza, Master: 1 pieza

Precios en catálogo de Ferrería

# 4 ASPERSIÓN Y FUMIGACIÓN

## Aspersora para fumigar

Incluye:

- Manguera de succión y retorno
- Pistola de 28 cm
- Coladera
- Herramienta



Características:

- Equipo de fumigación ligero para espacios grandes y pequeños
- Presión regulable
- Sistema de retorno

**Gímex**  
USO PROFESIONAL

Motor	2 tiempos
Cilindrada	25.6 cc 0.9 HP
Encendido	Electrónico
Carburador	A membrana
Embrague	Centrífugo
Capacidad de gas	0.600 L
Peso aproximado	9.5 kg
Bomba	De pistón
Presión	36.2 lbs
Succión	10 L/min



Código	Número	Precio
22MOTOB0082CH	OS-P768/K	\$4,002.00

Unidad: 1 máquina y accesorios. Master: 1 juego

\*Exento del pago de IVA



## Aspersora para fumigar



**Pistón**  
Material:  
Porcelana y acero



**ACOPLE MEDIANTE ENGRANES  
PARA BAJA PRESIÓN  
PARA AGROQUÍMICOS SUAVES**



**Incluye:**

- Manguera de 100 m (200BAR de presión)
- Juego de mangueras de succión/retorno
- Kit de sellos de reparación
- Manómetro
- Carrete
- Lanza de 90 cm
- Coladera
- Herramienta

**Características del motor**

Motor:	4 tiempos a gasolina enfriado por aire
Potencia:	5.5 HP
Combustible:	Gasolina
Capacidad de tanque de gas:	3.6 L
Capacidad de carter de aceite:	0.6 L
Sistema de encendido:	Autoenvolvente

**Características de la bomba OS-328CZ**

Modelo:	OS-328CZ/3 pistones cerámicos
Caudal:	24 L/min
Presión:	0,560 PSI
RPM:	1500



Código	Número	Precio
22MOTOB0094CH	OS-328CZ	\$ 10,226.00

Unidad: 1 máquina y accesorios. Master: 1 juego

\*Exento del pago de IVA

## Aspersora para fumigar (parihuela)



### Características de la bomba GM-30

Modelo:	GM-30 3 pistones metálicos
Capacidad de succión:	30-50 L/min
Caudal:	10-20 L/min
Presión:	290/580 PSI
RPM:	800-1200
Potencia requerida:	Motor eléctrico 3.5 HP Motor gasolina 6,5 HP

### Características de motor OS-30AM GIMEX

Motor:	4 tiempos a gasolina enfriado por aire
Potencia:	6.5 HP 3600 RPM
Combustible:	Gasolina
Capacidad de gas:	3.6 L
Capacidad de aceite:	600 ml
Sistema de encendido:	Autoencendido



Pistón

Materia: acero



**SE SURTE SIN ACEITE**

- Incluye:
- Bomba GM-30 (sin base metálica y motor)
  - Pistón 30 mm
  - Juego de mangueras de succión/retorno
  - Coladera
  - Kit de sellos de reparación
  - Manómetro seco



- Incluye:
- Bomba GM-30, base metálica y accesorios (sin motor)
  - Manguera de 100 m (200 bar de presión)
  - Juego de mangueras de succión/retorno
  - Base metálica de 620x290x90 mm
  - Lanza de 90 cm
  - Coladera
  - Kit de sellos de reparación
  - Herramienta
  - Manómetro seco



- Incluye:
- Bomba GM-30, base metálica, accesorios y motor OS30
  - Manguera de 100 m (200 bar de presión)
  - Base metálica de 820x290x90 mm
  - Juego de sellos de reparación
  - Manómetro seco
  - Lanza de 90 cm
  - Coladera
  - Herramienta



### BOMBA

Código	Número	Precio
22MOTOBO069CH	GM30A	\$2,815.00

Unidad: 1 pieza Master: 1 pieza \*Exento del pago de IVA

### BOMBA CON ACCESORIOS

Código	Número	Precio
22MOTOBO068CH	GM30ASM	\$6,532.00

Unidad: 1 pieza Master: 1 pieza \*Exento del pago de IVA

### BOMBA, ACCESORIOS Y MOTOR

Código	Número	Precio
22MOTOBO079CH	GM30ACM	\$10,587.00

Unidad: 1 pieza Master: 1 pieza \*Exento del pago de IVA

## Aspersora para fumigar con piston cerámico (parihuela)



### Características de la bomba GM-30C

Capacidad de succión:	10-50 L/min
Caudal:	10-20 L/min
Presión:	290/580 PSI
RPM:	800-1200

### Características de motor OS-30CAM GIMEX

Motor:	4 tiempos a gasolina enfriado por aire
Potencia:	6.5 HP 3600 RPM
Combustible:	Gasolina
Capacidad de gas:	3.6 L
Capacidad de aceite:	600 ml
Sistema de encendido:	Autoencendido



Pistón

Materia: Cerámica y acero



MANIJA

- Incluye:
- Bomba GM-30C (sin base metálica y motor)
  - Pistón cerámico de 30mm
  - Manguera de succión/retorno
  - Coladera
  - Kit de sellos de reparación
  - Manómetro seco



- Incluye:
- Bomba GM-30C, base metálica y accesorios (sin motor)
  - Manguera de succión/retorno de 100 metros
  - Coladera
  - Carrete
  - Base metálica con llantas
  - Kit de sellos de reparación
  - Manómetro seco y llaves



- Incluye:
- Bomba GM-30C, base metálica, accesorios y motor OS30
  - Manguera de succión/retorno de 100 metros
  - Coladera
  - Carrete
  - Base metálica con llantas
  - Kit de sellos de reparación
  - Manómetro seco y llaves



### BOMBA

Código	Número	Precio
22MOTOBO112CH	GM30C	\$2,852.00

Unidad: 1 pieza Master: 1 pieza \*Exento del pago de IVA

### BOMBA CON ACCESORIOS

Código	Número	Precio
22MOTOBO113CH	GM30CSM	\$7,687.00

Unidad: 1 pieza Master: 1 pieza \*Exento del pago de IVA

### BOMBA, ACCESORIOS Y MOTOR

Código	Número	Precio
22MOTOBO115CH	GM30CCM	\$11,429.00

Unidad: 1 pieza Master: 1 pieza \*Exento del pago de IVA

## Aspersora para fumigar con pistón térmico para polvos humectables (parihuela)



REPARACIONES  
DISPONIBLES



### Características de la bomba GM-530S

Pulverización	300-1 000 RPM
Irrigación	900 RPM
Presión en pulverización	20-50 KG/CM <sup>2</sup>
Presión de irrigación	10 KG/CM <sup>2</sup>
Capacidad L/min en pulverización	21-42 L/MIN
Capacidad L/min en irrigación	38 L/MIN
Capacidad de succión	19-38 L/MIN
Potencia en pulverización	2.4HP/5-7PS
Potencia en IRR	2HP/5PS

### Características de motor GM-530SAM GIMEX

Motor	4 tiempos a gasolina enfriado por aire
Potencia	196 CC - 6.5 HP - 3600 RPM
Combustible	Gasolina
Capacidad de gas	3.6 L
Capacidad de Carter de aceite	600 ml
Sistema de encendido	Autoencendido

#### Características:

- Mayor precisión de trabajo.
- Libre de lubricación.
- Sistema de enfriamiento del agua que previene el sobrecalentamiento y alarga la vida útil del equipo.
- Mayor capacidad de succión y alta presión.
- Sellos de agua con diseño especial que evita la corrosión.



**Material:**  
Cerámica y acero inoxidable



#### Incluye:

- Bomba GM-30 (sin base metálica y motor)
- Pistones de cerámica más resistentes que los de acero inoxidable.
- 6 retenes por pistón.
- Corona con *drain* para drenar sobrantes químicos.
- Manguera de succión y retorno.
- Kit de sellos de reparación.
- Perilla de regulación de presión.

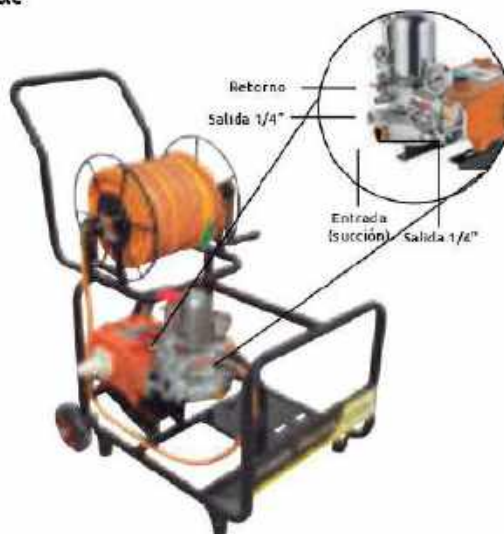

#### Incluye:

- Bomba GM-30, base metálica y accesorios (sin motor)
- Pistones de cerámica más resistentes que los de acero inoxidable.
- 6 retenes por pistón.
- Corona con *drain* para drenar sobrantes químicos.
- Carrete con 50 m. de manguera de alta presión.
- Pistones cerámicos de 30mm.
- Lanza metálica.
- Manguera de succión y retorno.



#### Incluye:

- Bomba GM-30, base metálica, accesorios y motor GG-200/A
- Pistones de cerámica más resistentes que los de acero inoxidable.
- 6 retenes por pistón.
- Corona con *drain* para drenar sobrantes químicos.
- Carrete con 50 m. de manguera de alta presión.
- Pistones cerámicos de 30mm.
- Lanza metálica.
- Manguera de succión y retorno.

### BOMBA

Código	Número	Precio
22MOTOBO110CH	GM530S	\$8,063.00

Unidad: 1 pieza. Master: 1 pieza. \*Exento del pago de IVA

### BOMBA CON ACCESORIOS

Código	Número	Precio
22MOTOBO102CH	GM530SSM	\$13,087.00

Unidad: 1 pieza. Master: 1 pieza. \*Exento del pago de IVA

### BOMBA, ACCESORIOS Y MOTOR

Código	Número	Precio
22MOTOBO103CH	GM530SCM	\$18,404.00

Unidad: 1 pieza. Master: 1 pieza. \*Exento del pago de IVA

## Carrete de manguera



#### Características:

- Estructura metálica
- Para el aspersor No. SC-30A y GM-30C
- Para la manguera de descarga de 100 y 50 m



#### NO INCLUYE MANGUERA

Código	Número	Precio
22CARRETO01PL	B-46	\$1,245.84

Unidad: 1 pieza. Master: 1 pieza.

## Manguera de presión para aspersor



#### Características:

- Sirve para los modelos No. SC-30A y GM-30C
- Manguera de alta presión 130 CLbs
- Diámetro interior 3.5mm



Código	Número	Longitud	Presión (Kg/cm <sup>2</sup> )	Presión PSI	Precio
22MANGUEO07PL	B 37	100 m	120	1706	\$3,498.56
22MANGUEO08PL	B 37	50 m	180	2560	\$1,860.64

Unidad: 1 pieza. Master: 1 pieza.

## Aspersora para fumigar

- Fácil de operar y transportar
- Su tanque de 160L permite cubrir una mayor área sin necesidad de recargar con frecuencia



### Características de motor GIMEX

Modelo	4 tiempos a gasolina
Potencia	7 HP 3600 RPM
Combustible	Gasolina
Capacidad de gasolina	3.6 L
Capacidad de aceite	0.6 L
Sistema de encendido	Avance automático



Incluye:  
• Bomba con pistón de acero inoxidable, base metálica, accesorios y motor  
• Carrete con 50 metros de manguera de alta presión.



### Características de la bomba GM-530S

Pulverización	500-1000 RPM
Irrigación	900 RPM
Presión en pulverización	20-50 KG/CM <sup>2</sup>
Presión de irrigación	10 KG/CM <sup>2</sup>
Capacidad L/min en pulverización	21-42 L/MIN
Capacidad L/min en irrigación	38 L/MIN
Capacidad de succión	13-38 L/MIN
Polaridad en pulverización	2.4HP/5-7PS
Potencia en HP	2-HP/3PS

### BOMBA, ACCESORIOS Y MOTOR

Código	Número	Precio
22MOTOBO152CH	QF-160L	\$12,204.00

Unidad: 1 Equipo, Motor: 1 Equipo.

\*Exento del pago de IVA

## Arandela ondulada para parihuela

- Características:  
• Material: acero



COMPATIBLE CON:  
GM30, GM-30C

Código	Medidas (mm)			Precio
	(A)	(B)	(C)	
22PARI0000048	29.7	36.8	3.8	\$3.48

Unidad: 1 Pieza, Motor: 1 Pieza.

## Asiento empaque para parihuela

- Características:  
• Material: plástico



COMPATIBLE CON:  
GM30, GM-30C

Código	Medidas (mm)			Precio
	(A)	(B)	(C)	
22PARI0000045	30.33	39.8	3.8	\$5.57

Unidad: 1 Pieza, Motor: 1 Pieza.

## Sello de grasa para parihuela

- Características:  
• Material: plástico



COMPATIBLE CON:  
GM30, GM-30C

Código	Medidas (mm)			Precio
	(A)	(B)	(C)	
22PARI0000047	30.26	34.7	15.91	\$14.50

Unidad: 1 Pieza, Motor: 1 Pieza.

## Retén para parihuela

- Características:  
• Material: VITÓN



COMPATIBLE CON:  
OS-328CZ

Código	Medidas	Precio
22PARI-005CH	22x35x8 mm	\$225.04

Unidad: 1 Pieza, Motor: 1 Pieza.

## Reten de aceite para parihuela

- Características:  
• Material: plástico



COMPATIBLE CON:  
OS-328CZ

Código	Medidas	Precio
22PARI-001CH	22 X 35 X 8MM	\$52.20

Unidad: 1 Pieza, Motor: 1 Pieza.

## Empaque en "V" para parihuela

- Características:  
• Material: poliuretano  
• Color: negro



COMPATIBLE CON:  
GM30, GM-30C

Código	Precio
22PARI0000046	\$8.58

Unidad: 1 Pieza, Motor: 1 Pieza.

## Sellos para parihuela

- Características:  
• Diámetro interior: 30mm  
• Compatible con parihuelas GIMEX y otras marcas



Código	Número	Precio
22SELLO5010CH		\$126.44

Unidad: 1 Juego (4 piezas), Motor: 1 Juego.

## Separador de aluminio para parihuela

- Características:  
• Material: aluminio  
• Color: gris



COMPATIBLE CON:  
OS-328CZ

Código	Medidas	Precio
22PARI-003CH	23 X 36MM	\$34.80

Unidad: 1 Pieza, Motor: 1 Pieza.

Consulta todos los modelos disponibles de motores en nuestro catálogo de Bateria.

## Espiga de descarga para parihuela

Características:  
• Material: acero



COMPATIBLE CON:  
GM30A, GM-30C,  
GM530S

Código	Medidas (mm)			Precio
	(A)	(B)	(C)	
22PARI0000054	28.8	9.1	11.9	\$13.92

Unidad: 1 Pieza. Master: 1 Pieza.

## Tuerca para parihuela

Características:  
• Material: acero

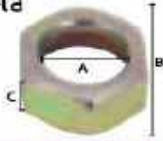

COMPATIBLE CON:  
GM30A, GM-30C,  
GM530S

Código	Características	Medidas (mm)			Precio
		(A)	(B)	(C)	
22PARI0000052	De succión	31.3	34.7	15.9	\$38.28
22PARI0000051	De descarga	22.8	18.8	14	\$22.39

Unidad: 1 Pieza. Master: 1 Pieza.

## Válvula para parihuela

Características:  
• Material: Plástico



COMPATIBLE CON:  
GM30A, GM-30C,  
GM530S

Código	Número	Precio
22VALVJL002CH	10028	\$53.36

Unidad: 1 Pieza. Master: 1 Pieza.

## Pistón de cerámica para parihuela

Características:  
• Material: cerámica  
• Compatible con modelo GM30C

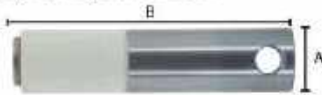

COMPATIBLE CON:  
GM-30C

Código	Material	Medidas (mm)		Precio
		(A)	(B)	
22PARI0000055	Cerámica	35	135.4	\$510.40

Unidad: 1 Pieza. Master: 1 Pieza.

## Pistones de alta resistencia

Características:  
• Alta resistencia



COMPATIBLE CON:  
GM-30A

Código	Número	Material	Medidas (mm)		Precio
			(A)	(B)	
22PARI0000023	PP004	Acero	30	129	\$190.24

Unidad: 1 Pieza. Master: 1 pieza.

## Regulador para parihuela

Características:  
• Material: acero/plástico



COMPATIBLE CON:  
GM30A, GM-30C,  
GM530S

Código	Medidas (mm)			Precio
	(A)	(B)	(C)	
22PARI0000049	151	12.7	18	\$267.96

Unidad: 1 Pieza. Master: 1 Pieza.

## Espiga de succión para parihuela

Características:  
• Material: acero



COMPATIBLE CON:  
GM30A, GM-30C,  
GM530S

Código	Medidas (mm)			Precio
	(A)	(B)	(C)	
22PARI0000053	37.3	13.5	16.5	\$25.64

Unidad: 1 Pieza. Master: 1 Pieza.

## Polea

Características:  
• Material: aluminio  
• Color: gris



COMPATIBLE CON:  
GM30A, GM-30C,  
GM530S

Código	Medidas Diámetro	Precio
22POLEAS004SM	64MM	\$301.60

Unidad: 1 Pieza. Master: 1 Pieza.

## Válvula para parihuela

Características:  
• Material: Metal



COMPATIBLE CON:  
GM30A, GM-30C,  
GM530S

Código	Número	Precio
22VALVJL001CH	10032	\$81.20

Unidad: 1 Pieza. Master: 1 Pieza.

## Pistones de alta resistencia

Características:  
• Alta resistencia  
• Para todas las marcas



COMPATIBLE CON:  
OS-60-2

Código	Número	Material	Medidas (mm)		Precio
			(A)	(B)	
22PARI0000014	OS-60-2	Porcelana	22	121	\$417.60

Unidad: 1 Pieza. Master: 1 pieza.

## Filtro coladera para parihuela



Características:  
• Para parihuelas marca GIMEX y todas las marcas



COMPATIBLE CON:  
GM30A, GM-30C,  
GM530S, OS-60-2

Código	Número	Precio
22PARI--OS27	OS-27	\$62.64

Unidad: 1 Pieza. Master: 10 Piezas.

## Regulador para parihuela

Características:  
• Material: acero/plástico  
• Presión máxima: 40 BAR  
• Capacidad: 30L  
• Incluye válvula de seguridad



COMPATIBLE CON:  
GM530S

Código	Medidas (mm)			Precio
	(A)	(B)	(C)	
22PARIQF-30-9				\$370.04

Unidad: 1 Pieza. Master: 1 Pieza.



## Aspersora de mochila 15 litros



### Características Especiales

Lanza	Con boquilla metálica y boquillas plásticas
Tanque	De polietileno de alta densidad
Resistente	A agroquímicos
Pistón	De vitón para trabajo pesado
Para usarse	Del lado derecho e izquierdo



### Especificaciones Técnicas de la aspersora de mochila

Denominación	3WBS-15
Capacidad total	15 Litros
Capacidad utilizable	15 Litros
Promedio presión (mín./máx.)	36.75 / 73.5 PSI
Peso	3.550 Kg
Dosificación de la boquilla	688 ml/min
Altura recomendable de la boquilla al objeto de la aplicación	50 cm
Ancho efectivo de aspersión de la boquilla	50 cm

Código	Número	Precio
22MOTOBO049TZ	3WBS-15	\$1,009.00

Unidad: 1 Juego (9 Piezas), Master: 1 Juego \*Exento del pago de IVA

## Cilindro para aspersora



Código	Número	Precio
22ASPIL001TZ	3WBS15	\$70.76

Unidad: 1 pieza, Master: 1 pieza.

## Brazo elevador para pistón



Código	Número	Precio
22ASPBRA001TZ	3WBS15	\$35.38

Unidad: 1 pieza, Master: 1 pieza.

## Pistón para aspersor



Aplicación:  
• Material: Vitón

Código	Número	Precio
22ASPPIS004TZ	3WBS15	\$30.16

Unidad: 1 pieza, Master: 1 pieza.

## Conector para aspersora



Aplicación:  
• Para aspersoras GIMEX y similares tipo cañeras



Código	Número	Precio
22ASPCON001TZ	3WBS15	\$24.59

Unidad: 1 pieza, Master: 1 pieza.

## Aspersora de mochila 20 litros



REFACCIONES  
DISPONIBLES



### Características Especiales

Lanza	Con boquilla metálica y 3 boquillas plásticas
Tanque	De polietileno de alta densidad
Presión de trabajo	0.2 - 0.4 MPA (15-30 Lbs.)
Contiene	3 boquillas plásticas



### Especificaciones Técnicas de la aspersora de mochila 3WBS-20

Denominación	3WBS-20
Capacidad total	20 Litros
Capacidad utilizable	20 Litros
Promedio presión (mín./máx.)	36.75 / 117.6 PSI
Peso	3.850 Kg
Dosificación de la boquilla	828 ml/min
Altura recomendable de la boquilla al objeto de la aplicación	50 cm
Ancho efectivo de aspersión de la boquilla	50 cm

Código	Número	Precio
22MOTOBO051TZ	3WBS-20	\$785.00

Unidad: 1 Juego (9 Piezas), Master: 1 Juego \*Exento del pago de IVA

## Base para pistón



Código	Número	Precio
22ASPBA5001TZ	3WBS15	\$26.68

Unidad: 1 pieza, Master: 1 pieza.

## Pistón con brazo y biela



Código	Número	Precio
22ASPPIS005CH	3WBS15	\$83.52

Unidad: 1 pieza, Master: 1 pieza.

## Filtro para aspersora



Código	Número	Precio
22ASPFIL001TZ	3WBS15	\$28.77

Unidad: 1 pieza, Master: 1 pieza.

## Pistola con manguera



Características:  
• Longitud de manguera: 1.30m  
• Material: Plástico



Código	Aplicación	Precio
22ASPMNG001TZ	3WBS-15	\$132.24
22ASPMNG002TZ	3WBS-16, 3WBS-20	\$192.56

Unidad: 1 pieza, Master: 1 pieza.

## Pistola para aspersora

Características:  
•Material: Plástico



COMPATIBLE CON:  
3WBS-15, 3WBS-16 y  
3WBS-20

Código	Número	Precio
22LANZA-004TZ	5506	\$95.12

Unidad: 1 pieza. Master: 1 pieza.

## Repuesto kit para aspersoras



COMPATIBLE CON:  
3WBS-16 y 3WBS-20

Código	Número	Precio
22ASPKIT003TZ	6WBS15	\$95.12

Unidad: 1 pieza. Master: 1 pieza.

## Pistón de vitón para aspersoras



COMPATIBLE CON:  
3WBS-20

Código	Número	Precio
22ASPPIS003TZ	No. 28	\$12.06

Unidad: 1 pieza. Master: 1 pieza.

## Bomba completa para aspersora

Aplicación:  
•Sirve para los modelos 5000 y 7000



Código	Número	Precio
22ASPBOMBA004	CDBCBL	\$331.76

Unidad: 1 pieza. Master: 10 piezas.

## Tuerca para boquilla doble

Materia:  
•Cuerpo de plástico, placa de acero inoxidable  
•Capacidad: 1.06(1.5 Mpa)  
Aplicación:  
•Para motores japoneses tipo Yamaha, Honda  
•Para motores chinos



Tipo YAMAHO

Código	Número	Salida	Cuerda	Precio
22BOQUIDOB001	N1	D-6 0.6mm	1.25mm	\$221.56
22BOQUIDOB002	N1	D-6 0.6mm	5/16" -18 tipo china	\$221.56

Unidad: 1 pieza. Master: 1 pieza.

## Boquilla para lanza de aspersora

Características:  
• Juego de boquilla para lanza de aspersora 22LANZA-012CH, 22ASPERWZ001 y otras marcas.



Código	Número	Unidad	Master	Precio
22PARI0000042	5/N	1 Juego (4 Piezas)	1 Juego	\$24.59
22TUERCA005CH	5/N	1 Pieza	1 Pieza	\$32.48

## Correas para aspersora

Aplicación:  
•Modelo 3WBS-20



COMPATIBLE CON:  
3WBS-20

Código	Número	Precio
22ASPCOR001TZ	27	\$46.40

Unidad: 1 Juego (2 piezas). Master: 1 Juego

## Tuerca para aspersora



COMPATIBLE CON:  
3WBS-20

Código	Número	Precio
22ASPTUE001TZ	23	\$21.34

Unidad: 1 pieza. Master: 1 pieza.

## Boquilla doble salida

Características:  
•Plástico  
Aplicación:  
•Para los modelos 3WBS-15, 3WBS-16, 3WBS-20



COMPATIBLE CON:  
3WBS-15, 3WBS-16 y  
3WBS-20

Código	Número	Precio
22ASPBQUI003	N503	\$10.09

Unidad: 1 pieza. Master: 10 piezas.

## Boquilla doble para aspersor manual

Materia:  
• 2 boquillas de plástico



COMPATIBLE CON:  
3WBS-15 y 3WBS-20

Código	Número	Precio
22ASPERWZSN5A	SN-5A (N505)	\$70.76

Unidad: 1 pieza. Master: 1 pieza.

## Disco de aspersión para boquilla doble



Tipo YAMAHO

Código	Número	Características	Precio
22BOQUIPLA003	D-5	1.06 L/min	\$193.72

Unidad: 1 Juego (3 Piezas). Master: 1 Juego

## Boquilla para rociador

Materia:  
•Cuerpo de plástico



Código	Número	Precio
22BOQUITUE001	N-54D	\$174.00

## Aspersora de mochila en 4 tiempos GM/TERRA

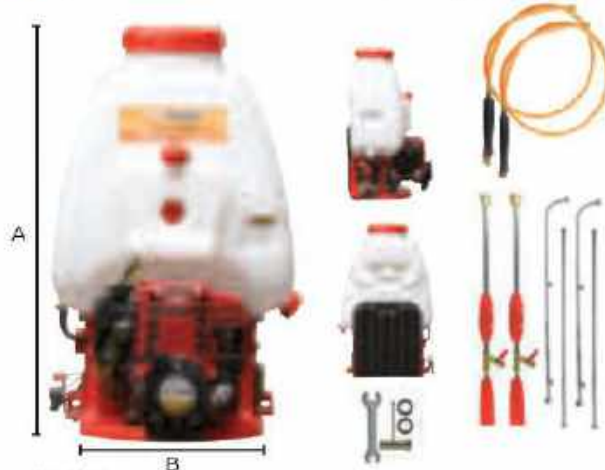

- Accesorios:
- Conexión "Y"
  - 2 lanzas metálicas de 3 boquillas cada una
  - 2 lanzas cortas
  - 2 extensiones de lanza
  - 2 mangueras
  - Incluye herramientas de fábrica



Modelo	QL-767A
Capacidad del tanque	25 L
Caudal	8L / min
Presión de trabajo	13-25 kg/cm <sup>2</sup>
Motor	Tipo HONDA de 4 tiempos
Desplazamiento	37.7 cc
Solida máxima	0.9 kw/2000r/min
Consumo de combustible	300 g/kwh
Sistema de refrigeración	Fuerza de aire
Sistema de encendido	Aranque manual
Peso total	12kg

Código	Número	Dimensiones (mm)	Precio
22MOTOB0101CH	QL-767A	640 X 405	\$4,968.00

Unidad: 1 Aspersora y accesorios Master: 1 Juego \*Exento del pago de IVA

## Aspersora de mochila en 2 tiempos GM/TERRA



- Accesorios:
- Conexión "Y"
  - 2 lanzas metálicas de 3 boquillas cada una
  - 2 lanzas cortas
  - 2 extensiones de lanza
  - 2 mangueras
  - Incluye herramientas de fábrica



Modelo	GM-767
Capacidad del tanque	25 L
Caudal	8L / min
Presión de trabajo	13-25 kg/cm <sup>2</sup>
Modulo del motor	TU 26 chiso
Relación del combustible mezclado	25:1
Tipo de motor	Un cilindro, 2 tiempos, refrigerado por aire
Potencia del motor	1.2 HP
Desplazamiento	25.6 cc
Sistema de encendido	Aranque manual
Peso total	10kg

Código	Número	Dimensiones (mm)	Precio
22MOTOB0100CH	GM-767	640 X 405	\$3,597.00

Unidad: 1 Aspersora y accesorios Master: 1 Juego \*Exento del pago de IVA

## Lanzas para Aspersoras, Fumigadoras a presión y Parihuelas

- Características:
- Metálica
  - Mango de plástico
  - Boquilla recta
  - Conexión de latón



Código	Número	Longitud	Precio
22LANZA-014CH	D-510	20 cm	\$125.28

Unidad: 1 pieza, Master: 50 piezas.

- Características:
- Metálica
  - Mango de plástico
  - Boquilla recta
  - Conexión de latón

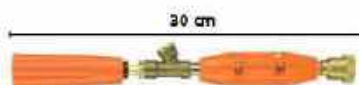

Código	Número	Longitud	Precio
22LANZA-013CH	D-59	30 cm	\$131.08

Unidad: 1 pieza, Master: 50 piezas.

- Características:
- Metálica
  - Mango de plástico
  - Boquilla recta
- Compatibilidad:
- Para mangueras con cuerda china



Código	Número	Longitud	Precio
22LANZA-008CH	B13	52cm	\$363.08

Unidad: 1 pieza, Master: 1 pieza.

- Características:
- Metálica
  - Mango de plástico
  - Boquilla recta
  - Conexión de latón



Código	Número	Longitud	Precio
22LANZA-020CH	D5-29	27.5 cm	\$165.88

Unidad: 1 pieza, Master: 50 piezas.

- Características:
- Metálica
  - Mango de plástico
  - Boquilla recta



Código	Número	Longitud	Precio
22LANZA-016CH	D-53	45 cm	\$154.28

Unidad: 1 pieza, Master: 50 piezas.

- Características:
- Boquilla recta
- Compatibilidad:
- Para mangueras con cuerda china

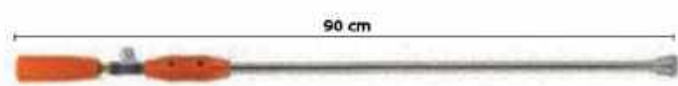

Código	Número	Longitud	Precio
22LANZA-001PL	MD02	90cm	\$635.68

Unidad: 1 pieza, Master: 1 pieza.

## Lanzas para Aspersoras, Fumigadoras a presión y Parihuelas

Características:

- Metálica
- Mango de plástico
- Punta móvil

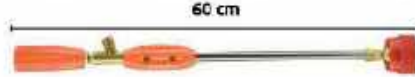

Código	Número	Longitud	Precio
22LANZA-011CH	OS-5	60 cm	\$506.92

Unidad: 1 pieza, Master: 30 piezas.

Características:

- Metálica
- Con boquilla recta
- Compatible con SK-162

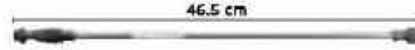

Código	Número	Longitud	Precio
22LANZA-021CH	3WBD-18A	46.5 cm	\$31.32

Unidad: 1 Pieza, Master: 1 Pieza.

## Extensiones de lanzas

Compatibilidad:

- CS 1026
- CS 1026A

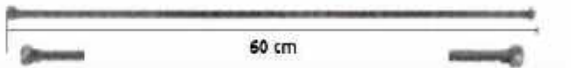

Código	Número	Longitud	Precio
22ASPBOZ0998	-	60 cm	\$293.48

Unidad: 1 pieza, Master: 50 piezas.

## Pistola para aspersor



Características:

- Lanza metálica
- Mango de plástico
- Conexión de bronce
- Para alta presión
- Ideal para cultivos altos
- Tipo revolver

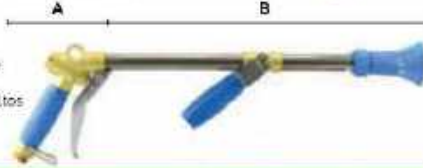

Código	Número	Longitud (mm)	Precio
22PISTOL005CH	D-L4	100 470	\$1,684.32

Unidad: 1 Pieza, Master: 10 Piezas.

## Pistola para aspersor



Características:

- Lanza metálica
- Mango de plástico
- Para uso de parihuelas GIMEX
- Punta como Sprayer

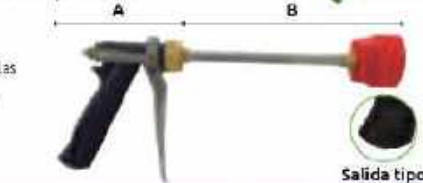

Código	Número	Longitud (mm)	Precio
22PISTOL004CH	S/N	100 435	\$232.00
22PISTOL002CH	D-H1	1000 300	\$290.00

Unidad: 1 Pieza, Master: 1 Pieza.

## Boquillas para aspersora

• Para aspersoras de mochila, motorizadas, GIMEX y máquinas con lanza de entrada de 13.5 mm



Código	Número	Aplicación	Precio
22ASPBOQUI016	10103 3D	Aspersor salidas 3D	\$76.56
22ASPBOQUI013	10103	Aspersor salidas 3D	\$77.72
22ASPBOQUI014	10104	Aspersor salidas 4D	\$110.20
22ASPBOQUI015	10108	Aspersor salidas 8D	\$133.40

Unidad: 1 Pieza, Master: 1 Pieza.

Características:

- Metálica
- 3 boquillas
- Compatible: CS-1026A, CS1020

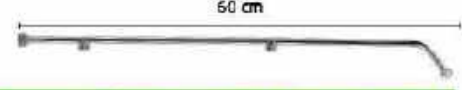

Código	Número	Longitud	Precio
22LANZA-012CH	3WZ-4-14	60 cm	\$233.16

Unidad: 1 Pieza, Master: 50 Piezas.

Características:

- Metálica
- Con boquilla curva
- Compatible con: 3WBS-13, 3WBS-20

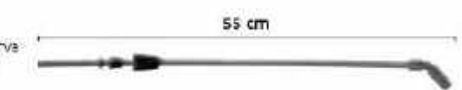

Código	Número	Longitud	Precio
22LANZA-006TZ	WS01 (WS03)	55 cm	\$334.08

Unidad: 1 pieza, Master: 30 piezas.

Características:

- Lanza telescópica
- Presión de trabajo: 10-20 kg
- Conexión de bronce

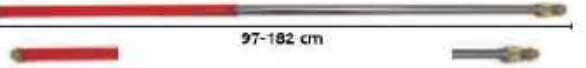

Código	Número	Longitud	Precio
22LANZA-015CH	-	1.3-2-5 mts	\$288.84

Unidad: 1 pieza, Master: 50 piezas.

## Pistola para aspersor



Características:

- Lanza metálica
- Mango de aluminio
- Conexiones de bronce
- Presión de trabajo: 60-70 kg
- Punta como Sprayer

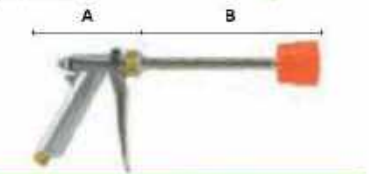

Código	Número	Longitud (mm)	Precio
22PISTOL006CH	S/N	100 200	\$333.68

Unidad: 1 Pieza, Master: 50 Piezas.

## Pistola para aspersor



Características:

- Lanza metálica
- Mango de plástico
- Para uso en parihuelas GIMEX
- Punta como Jet

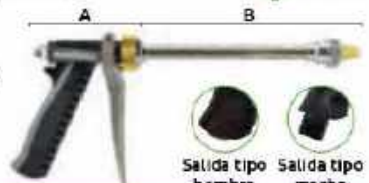

Código	Número	Longitud (mm)	Tipo de salida	Precio
22PISTOL003CH	DH-99	100 200	Hembra	\$313.20
22PISTOL009CH	PL018	1000 200	Macho	\$339.88

Unidad: 1 Pieza, Master: 1 Pieza.

## Aro múltiple con 5 boquillas

- Diámetro interior: 95 mm
- 5 boquillas
- Presión de trabajo: 10-20 kg
- Incluye 4 empaques de repuesto y 2 boquillas filtro



Código	Número	Precio
22LANZA-017CH	---	\$270.28

Unidad: 1 pieza, Master: 30 piezas.

## Aspersor de mochila con motor 14 litros



PARA GASOLINA

Características

- Para polvos y líquidos en un solo tanque
- Con sistema antivibratorio
- Peso aproximado 12 Kg

Incluye:

- Instructivo
- Con herramientas de fábrica
- Con accesorio para polvo
- Palanca de aceleración y switch sobre el tubo.

Motor	2 tiempos
Cilindrada	41.5 CC
Potencia	3 HP/2000 RPM
Alcance vertical	6 m
Alcance horizontal	12 m
Mezcla	50:1
Tanque de químicos	14 Litros
Tanque de combustible	1.4 Litros
Sistema de arranque	Autoenvolvente



PARA GASOLINA

Características

- Para polvos y líquidos en un solo tanque
- **CON BOMBA TIPO BOOSTER**
- Con sistema antivibratorio

Incluye:

- Palanca de aceleración y switch sobre el tubo.

Motor	2 tiempos
Cilindrada	41.5 CC
Potencia	3 HP/2000 RPM
Alcance vertical	10 m
Alcance horizontal	13 m
Mezcla	50:1
Tanque de químicos	14 Litros
Tanque de combustible	1.4 Litros
Sistema de arranque	Autoenvolvente



**BOMBA**

## Aspersor de mochila con motor 16 litros



Características

- Para polvos y líquidos en un solo tanque
- Con sistema antivibratorio

REPARACIONES DISPONIBLES



Motor	2 tiempos
Cilindrada	62 CC
Potencia	4.3 HP
Alcance vertical	12-15 m
Alcance horizontal	1-18 m
Mezcla	50:1
Tanque de químicos	16 Litros
Tanque de combustible	1.4 Litros
Sistema de arranque	Electrónico

Código	Número	Precio
22MOTOBO086CH	GS3014A	\$4,591.00

Unidad: 1 pieza. Master: 1 pieza. \*Exento del pago de IVA

Código	Número	Precio
22MOTOBO107CH	GS3014A	\$4,471.00

Unidad: 1 pieza. Master: 1 pieza. \*Exento del pago de IVA

Código	Número	Precio
22MOTOBO019EM	AM162	\$10,808.00

Unidad: 1 pieza. Master: 1 pieza. \*Exento del pago de IVA

## Bomba tipo Booster para aspersora

Características:

- Para aspersor GS3014
- Ideal para incrementar el rango de alcance óptimo, gracias a que brinda mayor velocidad.

Incluye:

- Dos mangueras
- 1 tuerca
- 1 Adaptador



Código	Número	Precio
22ASPBOWF0384	GS3014	\$459.36

Unidad: 1 pieza. Master: 1 pieza

## Bomba de presión de cobre para aspersora

Características:

- Cuerpo de bronce, con soplete incluido (tambo)
- Carter tipo universal
- Compatible con aceites
- Adaptable a fumigadoras motorizadas de modelo de cualquier marca y/o motor es de 25 a 30 CC



Para motores de 2 tiempos



Para motores de 4 tiempos (GX31)

Código	Número	Diámetro (D)	Precio
22BOMBA017CH	10200	54.30 mm	\$2,248.08
22BOMBA017DE	10200 DE	77.70 mm	\$2,442.96

Unidad: 1 pieza. Master: 1 pieza

## Aspersora de mochila eléctrica 16 Litros



- Características:**
- Tanque de polipropileno de alta resistencia
  - Con batería recargable y cargador

Voltaje de entrada:	AC 110V-60HZ
Voltaje de salida:	DC 12V 1.0A/1.7A
Batería:	12V8AH
Flujo:	3.1 LPM
Peso aproximado:	3.5 Kg
Capacidad total:	16 Litros
Presión promedio máximo:	80 PSI/5.58 BAR

REFACCIONES  
DISPONIBLES



**Gimex**  
USO PROFESIONAL

ELÉCTRICA

5 AÑOS

Código	Número	Precio
<b>22MOTOBO081TZ</b>	<b>SK-16Z</b>	<b>\$1,967.00</b>

Unidad: 1 pieza. Master: 1 pieza.

\*Exento del pago de IVA

## Aspersora de mochila eléctrica 10 Litros



ASPERSOR



LONGITUD  
DE CABLE  
4.5 METROS

- Características:**
- Tanque de plástico de alta resistencia
  - Aspersora, fumigadora, y nebulizadora de ultra bajo volumen crea una fina niebla que desinfecta cualquier área o producto.
  - Util en oficinas, jardines, hoteles, hospitales, cubiertas, fabricas y más.

Voltaje:	110V/220V
Potencia de motor:	1200 W
Caudal máximo:	750 ml/min
Flujo:	2.6-3.3 L/min
Tamaño de partículas:	0-50 µm (ajustable)
Cobertura horizontal:	5 metros
Cobertura vertical:	2 metros
Capacidad total:	10 litros
Peso:	4.1 kg
Medidas:	47x19x48 cm

USO PROFESIONAL

ELÉCTRICA

LINEA

Código	Número	Precio
<b>22MOTOBO108CH</b>	<b>SK-10 L</b>	<b>\$7,722.12</b>

Unidad: 1 pieza. Master: 1 pieza.

## Pulverizador ULV eléctrico



- Características:**
- Material: Plástico
  - Pulverizador para casas, laboratorios, jardinería, oficinas y empresas
  - 3 boquillas para aplicaciones residuales y ambientales
  - Llave reguladora de caudal

- Aplicación:**
- Desinfección, desinsectación, control de olores, humidificación, vacunación de aves.
  - Agrícola, salud pública, control de plagas, transporte, laboratorios, fabrica de alimentos, clínicas, hospitales.

\* Incluye correa

Boquilla de pulverización:	210 mm
Descarga:	0-19 L/h
Longitud de cable:	5 mts.
Alcance de aspersión:	15 mts.
Potencia:	2000 RPPV/min
Voltaje:	110 / 220V

**Gimex**  
USO PROFESIONAL

ELÉCTRICA

Código	Número	Tamaño partículas	Potencia	Peso	Dimensiones empaque (mm)	Capacidad de tanque	Precio
*22ASPER088CH	WS-8000	7-30 µm	1000W	4 Kgs	280x340x400	4 L (Tanque rectangular)	\$6,869.52
22ASPER089CH		3-30 µm	2400W	5 Kgs	345x225x430	5 L (Tanque redondo)	\$7,630.48

Unidad: 1 Pieza Master: 1 pieza

## Pulverizador electrostático ULV eléctrico



- Características:**
- Material: Plástico
  - Pulverizador y nebulizador para casas, laboratorios, jardinería, oficinas y empresas
  - 3 boquillas para aplicaciones residuales y ambientales
  - Llave reguladora de caudal

- Aplicación:**
- Desinfección, desinsectación, control de olores, humidificación, vacunación de aves.
  - Agrícola, salud pública, control de plagas, transporte, laboratorios, fabrica de alimentos, clínicas, hospitales.



Electrodo

Boquilla de pulverización:	210 mm
Descarga:	0-19 L/h
Longitud de cable:	5 mts.
Alcance de aspersión:	15 mts.
Potencia:	2000 RPPV/min
Voltaje:	110 / 220V

**Gimex**  
USO PROFESIONAL

ELÉCTRICA

Código	Número	Tamaño partículas	Potencia	Peso	Dimensiones empaque (mm)	Capacidad de tanque	Precio
22ASPER090CH	EWS-8000	7-30 µm	1000W	4 Kgs	280x340x400	4 L (Tanque redondo)	\$8,397.24

Unidad: 1 Pieza Master: 1 pieza

**Aspersor 7 litros**

**Gimex**

Características:

- Material: plástico resistente
- Lanza de plástico
- Manguera bramada reforzada
- Longitud de manguera: 110cm
- Hecho en ITALIA

Capacidad: 7 L  
Presión media: 21.75 PSI  
Presión máxima: 43.50 PSI  
Peso: 1.800 kg

**VÁLVULA DE ALIVIO DE PRESIÓN**

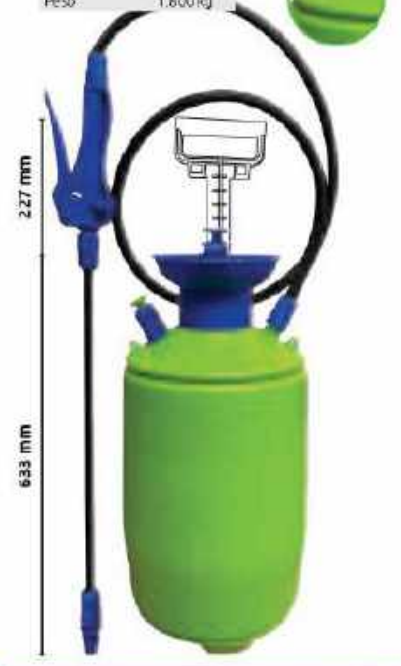

227 mm  
633 mm

Código	Número	Precio
22MOTOB0029EP	GIMEXSA 7000	\$891.00

Unidad: 1 Pieza / Master: 1 Pieza \*Exento del pago de IVA

**Aspersor 8 Litros**

**LINEA**

Características:

- Material: Plástico
- Sello de Goma
- Lanza resistente a la corrosión: de 430 mm de largo
- Uso: de químicos no agresivos

Capacidad: 8 L  
Rango de presión: 1.5 - 3 kg  
Peso: 1 kg

**VÁLVULA DE ALIVIO DE PRESIÓN**

**BOQUILLA DE PLÁSTICO CÓNICA AJUSTABLE**



280 mm  
555 mm  
170 mm

Código	Número	Precio
22MOTOB0093CH	FM006	\$633.00

Unidad: 1 Pieza / Master: 6 Piezas \*Exento del pago de IVA

**Aspersor 5 Litros**

**LINEA**

Características:

- Material: Plástico
- Sello de Goma
- Lanza resistente a la corrosión: de 430 mm de largo
- Uso: de químicos no agresivos

Capacidad: 5 L  
Rango de presión: 1.5 - 3 kg  
Peso: 1 kg

**VÁLVULA DE ALIVIO DE PRESIÓN**

**BOQUILLA DE PLÁSTICO CÓNICA AJUSTABLE**



280 mm  
435 mm  
180 mm

Código	Número	Precio
22MOTOB0092CH	FM006	\$529.00

Unidad: 1 Pieza / Master: 6 Piezas \*Exento del pago de IVA

**Aspersores manuales**

**Gimex**

Características:

- Contiene cor de plástico resistente
- **Sello EPDM de caucho de etileno propileno**
- Varilla de bombeo de metal
- Válvula de plástico
- Hecho en ITALIA

Capacidad: 2 L  
Presión media: 33.81 PSI  
Presión máxima: 44.10 PSI  
Peso: 510 g

**PARA ALCALINOS**  
USOS:  
Para líquidos de limpieza de piso, baños o limpia vidrios

**MECANISMO DE BLOQUEO EN EL MANGO**



Código	Número	Precio
15ASPERS086EP	GIMEXSA 2000 EPDM	\$432.68

Unidad: 1 Pieza / Master: 8 Piezas

Características:

- Contenedor de plástico resistente
- **Sello FPM de caucho de flúor**
- Varilla de bombeo de metal
- Válvula de plástico
- Hecho en ITALIA

Capacidad: 2 L  
Presión media: 33.81 PSI  
Presión máxima: 44.10 PSI  
Peso: 510 g

**PARA ÁCIDOS**  
USOS:  
Resistente al calor, aceites, disolventes y ácidos agresivos, desengrasantes, detartratos y líquidos para quitar manchas

No se recomienda su uso con acetato de butilo, alcohol, acetona y metil



Código	Número	Precio
15ASPERS085EP	GIMEXSA 2000 FPM	\$541.72

Unidad: 1 Pieza / Master: 8 Piezas

Características:

- Contenedor de plástico resistente
- **Sello NBR de caucho de nitrilo**
- Varilla de bombeo de metal
- Válvula de plástico
- Hecho en ITALIA

Capacidad: 2 L  
Presión media: 33.81 PSI  
Presión máxima: 44.10 PSI  
Peso: 510 g

**PARA QUÍMICOS**  
USOS:  
químicos básicos, no agresivos

**MECANISMO DE BLOQUEO EN EL MANGO**



Código	Número	Precio
15ASPERS056EP	GIMEXSA 2000 NBR	\$423.40

Unidad: 1 Pieza / Master: 8 Piezas

## Refacciones para aspersor manual

1. Asa para cabeza de bomba
2. Tuerca de pistón
3. Sostén de embolo
4. Perilla
5. Cubierta de perilla
6. Eje amarillo zinc para rodador de presión



Código	Número	Precio	
1	22ASP60—EP	B60—EP #VEB	\$73.08
3	22ASP63—EP	B63—EP #TR1	\$26.68
4	22ASP64—EP	B64—EP #BI1	\$22.39
5	22ASP65—EP	B65—EP #BI1	\$12.18
6	22ASPA21210EP	A21210	\$47.56

Unidad: 1 Pieza. Master: 1 Pieza

## Repuesto bote de depósito

- Características:
- De plástico resistente
  - Capacidad de 2 litros



Código	Número	Precio
22ASPBOTEL001	GIMEXSA 2000	\$73.08

Unidad: 1 Pieza. Master: 3 Piezas

## Válvula de alivio bomba 7 litros

- Para modelo GIMEXSA 2000, 5000
- Incluye:
- Plástico con resorte de acero



Código	Número	Precio
22ASPCNA-3100	CNA3100	\$100.92

Unidad: 1 Pieza. Master: 1 Pieza

## Juego de repuesto para pulverizador de 2 litros

- Incluye:
- 5 juntas (oring)
  - 1 sello de válvula
  - 1 sello coladera
  - 1 boquilla
  - 1 perno válvula



PARA ALCALINOS

COMPATIBLE CON:  
GIMEXSA 2000 EPDM

Código	Número	Precio
22ASP98017200	9801.2200EPDM	\$228.52

Unidad: 1 Juego (5 Piezas) Master: 1 Juego

## Juego de repuesto para bomba 7 litros

- Incluye:
- 4 juntas (oring)
  - 1 sello de válvula
  - 1 resorte de pistón
  - 1 boquilla
  - 1 perno válvula



COMPATIBLE CON:  
GIMEXSA 7000

Código	Número	Precio
22ASP00CZ9910	CZ9910 NBR	\$88.16

Unidad: 1 Juego (8 Piezas) Master: 1 Juego

## Juego de repuesto para pulverizador de 2 litros

- Incluye:
- 5 juntas (oring)
  - 1 sello de válvula
  - 1 filtro
  - 1 boquilla



PARA QUÍMICOS

COMPATIBLE CON:  
GIMEXSA 2000 NBR  
GIMEXSA 7000

Código	Número	Precio
22ASP00B69900	CZ9900	\$201.84

Unidad: 1 Juego (8 Piezas) Master: 1 Juego

## Juego de repuesto para bomba 20 litros

- Incluye:
- 3 juntas (oring)
  - 1 sello de válvula
  - 1 abrazadera
  - 1 boquilla
  - 1 chaveta
  - 1 perno válvula



COMPATIBLE CON:  
GIMEXSA 2000

Código	Número	Precio
22ASP00CZ9921	CZ9921	\$186.76

Unidad: 1 Juego (8 Piezas) Master: 1 Juego

## Juego de repuesto para pulverizador de 2 litros

- Incluye:
- 5 juntas (oring)
  - 1 sello de válvula
  - 1 sello coladera
  - 1 boquilla
  - 1 perno válvula



PARA ÁCIDOS

COMPATIBLE CON:  
GIMEXSA 2000 FPM

Código	Número	Precio
22ASP98012100	9801.2100FPM	\$228.52

Unidad: 1 Juego (5 Piezas) Master: 1 Juego

## Juego de repuesto para bomba 20 litros

- Incluye:
- 2 juntas (oring)
  - 1 perno válvula
  - 1 abrazadera
  - 1 boquilla
  - 1 chaveta



COMPATIBLE CON:  
GIMEXSA 2000

Código	Número	Precio
22ASP00CZ9922	CZ9921	\$142.68

Unidad: 1 Juego (7 Piezas) Master: 1 Juego



## BOQUILLAS PARA RIEGO



Calidad de rodo/pulverización	Tamaño de gotas	Rango VMD (micras**)	Color	Retención en hojas difíciles de mojar	Potencial de deriva
EXTRA DELGADO EF	PEQUEÑAS	<60	PURPURA	EXCELENTE	ALTA
MUY FINO VF		61-105	ROJO	EXCELENTE	
FINO F		106-235	NARANJA	MUY BUENO	
MEDIANA M		236-340	AMARILLO	BUENO	
GRUESA C		341-403	AZUL	MODERADO	
MUY GRUESA VC		404-502	VERDE	BAJO	
EXTRA GRUESA XC		503-665	BLANCO	ESCASO	
ULTRA GRUESA LIC	GRANDE	>665	NEGRO	MUY ESCASO	BAJA

### Boquillas de cerámica tipo MGA

Código	Número	Tipo	Color	bar	PSI	Caudal L/min	Precio
22BOQUIL002TE	8259486	MGA 80015	Verde	4.8	70	0.75	\$93.96
				6.9	100	0.90	
				10.4	150	1.05	
				13.8	200	1.25	
22BOQUIL003TE	8259487	MGA 8002	Amarillo	4.8	70	1.00	\$93.96
				6.9	100	1.20	
				10.4	150	1.42	
				13.8	200	1.65	
22BOQUIL004TE	8259489	MGA 8003	Azul	4.8	70	1.50	\$93.96
				6.9	100	1.80	
				10.4	150	2.20	
				13.8	200	2.50	
				20.7	300	3.00	

Unidad: 1 Pieza. Master: 24 Piezas.

- Características:
- Fabricadas con cerámica, con un tenor de alúmina del 99%
  - Cono hueco
  - Ángulo de aspersión 80°
  - Para máquinas de desyerbar, máquinas a bajo volumen y para atomizador
  - Sin inducción de aire para uso en campo abierto
  - Presión recomendada entre 4.8 y 20.7 bar
  - Reduce el tamaño de las gotas haciéndolas sumamente finas y ofreciendo una mejor cobertura muy uniforme y una mejor penetración
  - Para rociar fungicidas e insecticidas sistémicos
  - Marca CEOLINE
  - Hecho en ITALIA



### Boquilla de cerámica sin inducción HCC80

Código	Número	Tipo	Color	bar	PSI	Caudal L/min	Rocio	Precio
22BOQUIL115PA	HCC80-03	---	Azul	3	50	1.19	VF	\$174.00
				5	72	1.53	VF	
				7	101	1.81	VF	
				9	131	2.06	VF	
				11	160	2.28	VF	
				13	189	2.48	VF	
				15	218	2.66	VF	
				17	247	2.83	VF	
22BOQUIL116PA	HCC80-04	---	Rojo	3	50	1.58	VF	\$174.00
				5	72	2.04	VF	
				7	101	2.41	VF	
				9	131	2.74	VF	
				11	160	3.03	VF	
				13	189	3.29	VF	
				15	218	3.53	VF	
				17	247	3.76	VF	
				20	290	4.08	VF	

Unidad: 1 Pieza. Master: 1 Pieza

- Características:
- Boquilla de cerámica
  - Cuerpo policetal
  - Cono hueco
  - Ángulo de aspersión 80°
  - Presión recomendada entre 4.8-35.0 PSI
  - Boquilla de pulverización fina de agua y consistente
  - Resistente a la obstrucción por su diámetro interior redondo
  - Ideal para protección de plantas y pulverización agrícola



\* VMD: tipo de rocío



### Boquilla de cerámica sin inducción GATC120

Código	Número	Tipo	Color	bar	PSI	Caudal L/min	Rocio	Precio
22BOQUIL125PA	GATC120-03	---	Azul	1	20	0.69	XC	\$448.92
				1.5	21	0.84	VC	
				2	30	0.97	VC	
				2.5	40	1.08	VC	
				3	50	1.19	C	
				4	60	1.37	M	
				5	72	1.53	M	
				6	87	1.68	M	

Unidad: 1 Pieza. Master: 1 Pieza

- Características:
- Boquilla de cerámica
  - Cuerpo policetal
  - Ángulo de aspersión 120°
  - Boquilla de abanicos planos gemelos inducidos por aire con muy baja deriva, optimizadas para una mejor deposición y penetración en el follaje
  - Ideal para necesidades agronómicas



## Boquillas de plástico tipo EZ

- Características:**
- Boquilla para pulverizar con plano con aspiración de aire
  - Ángulo de aspersión: 110°
  - Presión recomendada entre 3 y 8 bars
  - Potencial de deriva sumamente bajo, también con presiones muy altas
  - Aplicación en cultivos a pleno campo y cultivos especiales
  - Marca GELINE
  - Hecho en ITALIA



Código	Número	Tipo	Color	bar	PSI	Caudal L/min	Precio
22BOQUIL030TE	8259499	EZ 025	Purpura	2	30	0.81	\$129.92
				3	43.5	0.99	
				4	58	1.15	
				5	72.5	1.28	
				6	87	1.40	
				7	101.5	1.52	
				8	116	1.62	

Unidad: 1 Pieza. Master: 24 Piezas.

## Boquilla de cerámica con inducción ULDC120

- Características:**
- Boquilla de cerámica
  - Cuerpo polibutal
  - Ángulo de aspersión 120°
  - Boquilla de abanico plano, genera gotas grandes inducidas por aire con deriva extremadamente baja para aplicaciones sistémicas donde la reducción de la deriva es primordial
  - Para mayor ritmo de trabajo
  - Presiones o perfiles de amplio espectro que mejoran la capacidad operativa del equipo de pulverización
  - Excelente cobertura y penetración en el follaje



ULDC120-02



ULDC120-02S



ULDC120-03

Código	Número	Tipo	Color	bar	PSI	Caudal L/min	Rocio	Precio
22BOQUIL122PA	ULDC120-02	—	Amarillo	2	30	0.65	XC	\$385.12
				3	50	0.80	VC	
				4	60	0.92	C	
				5	72	1.03	C	
				6	87	1.13	C	
				7	101	1.22	M	
				8	116	1.30	M	
				22BOQUIL124PA	ULDC120-02S	—	Purpura	
3	50	0.99	VC					
4	60	1.15	C					
5	72	1.28	C					
6	87	1.40	C					
7	101	1.52	M					
8	116	1.62	M					
22BOQUIL123PA	ULDC120-03	—	Azul					2
				3	50	1.19	VC	
				4	60	1.37	C	
				5	72	1.53	C	
				6	87	1.68	M	
				7	101	1.81	M	
				8	116	1.94	M	

Unidad: 1 Pieza. Master: 1 Pieza

## Boquillas de cerámica tipo BD

- Características:**
- Fabricadas con cerámica, con un tenor de aluminio del 99%
  - Presión recomendada entre 1 y 4 bars
  - Ángulo de 80° según modelo
  - Indicada para herbicidas, insecticidas y fungicidas
  - Para máquinas de desbarr y máquinas a bajo volumen
  - Sin inducción de aire para uso en campo abierto
  - MARCA GELINE HECHO EN ITALIA
  - MARCA HYPRO HECHA EN ESTADOS UNIDOS

ABANICO PLANO



AXI80-04



8259480



8259482

Código	Número	Tipo	Color	bar	PSI	Caudal L/min	Rocio	Precio
*22BOQUIL088PA	AXI-8004	BD 80-04	Rojo	1	20	1.31	M	\$120.64
				2	30	1.60	M	
				3	45	1.85	F	
				4	60	2.07	F	
22BOQUIL010TE	8259480	BD 80-05	Café	1	15	1.20	C	\$70.76
				2	30	1.67	M	
				3	45	2.07	F	
				4	60	2.39	F	
22BOQUIL011TE	8259482	BD 80-08	Blanco	1	15	1.88	C	\$70.76
				2	30	2.77	M	
				3	45	3.27	F	
				4	60	3.86	F	

Unidad: 1 Pieza. Master: 24 Piezas.

- Características:**
- Sin inducción de aire para uso en campo abierto
  - Fabricada con cerámica
  - Presión recomendada entre: 1.5-6 bars
  - Ángulo de 90°
  - Indicada para herbicidas, insecticidas y fungicidas

ABANICO PLANO



Código	Número	Tipo	Color	bar	PSI	Caudal L/min	Rocio	Precio
22BOQUIL100PA	LDC90-015	BD 90°	Verde	1.5	21	0.42	M	\$243.60
				2	30	0.48	M	
				2.5	36	0.54	M	
				3	45	0.59	M	
				3.5	50	0.64	F	
				4	60	0.68	F	
				4.5	65	0.72	F	
				5	72	0.76	F	
6	87	0.83	F					

Unidad: 1 Pieza. Master: 24 Piezas

## Boquillas de cerámica tipo BD

Código	Número	Tipo	Color	bar	PSI	Caudal L/min	Rocio	Precio
22BOQUIL086PA	AXI-11002	BD 110-02	Amarillo	1	20	0.65	F	\$134.55
				2	30	0.80	F	
				3	40	0.92	F	
				4	60	1.03	F	
22BOQUIL014TE	8250363	BD 110-03	Azul	1	20	0.98	M	\$70.76
				2	30	1.20	M	
				3	45	1.39	F	
				4	60	1.55	F	
22BOQUIL015TE	8259364	BD 110-04	Rojo	1	20	1.31	M	\$80.04
				2	30	1.60	M	
				3	45	1.85	F	
				4	60	2.07	F	
22BOQUIL016TE	8259365	BD 110-05	Café	1	15	1.29	C	\$70.76
				2	30	1.67	M	
				3	45	2.07	F	
				4	60	2.39	F	

Unidad: 1 Pieza. Master: 24 Piezas.

**Características:**  
 • Fabricadas con cerámica, con un tenor de alúmina del 99%  
 • Presión recomendada entre 1 y 4 bars  
 • Ángulo de 110° según modelo  
 • Indicada para herbicidas, insecticidas y fungicidas  
 • Para máquinas de desherbar y máquinas a bajo volumen  
 • Sin inducción de aire para uso en campo abierto  
 • MARCA GEOLINE HECHO EN ITALIA  
 • MARCA HYPRO HECHA EN ESTADOS UNIDOS

**HYPRO**

**ABANICO PLANO**



**ÁNGULO 110°**



## Boquillas poliacetal para rociado FLAT FAN

Código	Número	Tipo	Color	bar	PSI	Caudal L/min	Rocio	Precio
22BOQUIL105PA	E80-02	FE80	Amarillo	2	30	0.65	M	\$70.76
				2.5	40	0.73	F	
				3	50	0.80	F	
				4	60	0.92	F	
22BOQUIL106PA	E80-03	FE80	Azul	2	30	0.98	M	\$70.76
				2.5	40	1.10	M	
				3	50	1.20	F	
				4	60	1.39	F	
22BOQUIL107PA	E80-04	FE80	Rojo	2	30	1.31	M	\$70.76
				2.5	40	1.46	M	
				3	50	1.60	M	
				4	60	1.85	F	
22BOQUIL108PA	E80-05	FE80	Café	2	30	1.53	M	\$70.76
				2.5	40	1.83	M	
				3	50	2.00	M	
				4	60	2.31	F	

Unidad: 1 Pieza. Master: 1 Pieza

**Características:**  
 • Material: Poliacetal  
 • Presión recomendada entre 2-4 bars  
 • Ángulo de 80°  
 • Buena para aplicaciones al voleo  
 • Se debe usar un patrón de rociado para al aplicar bandas con productos químicos  
 • Indicada para herbicidas, insecticidas y fungicidas  
 • MARCA HYPRO HECHA EN ESTADOS UNIDOS

**HYPRO**

**ABANICO PLANO**



**ÁNGULO 80°**



## Boquilla poliacetal sin inducción FLAT FAN

Código	Número	Tipo	Color	bar	PSI	Caudal L/min	Gota	Precio
22BOQUIL114PA	VP80-015	F110/0.6/3	Verde	1	20	0.34	M	\$39.44
				2	30	0.49	F	
				3	50	0.60	F	
				4	60	0.69	F	
				5	72	0.77	F	
22BOQUIL112PA	VP80-05	F110/2.0/3	Café	1	20	1.15	C	\$39.44
				2	30	1.63	C	
				3	50	2.00	M	
				4	60	2.30	M	
				5	72	2.58	M	
22BOQUIL113PA	VP80-06	F110/2.4/3	Gris	1	20	1.38	C	\$39.44
				2	30	1.96	C	
				3	50	2.40	M	
				4	60	2.77	M	
				5	72	3.09	M	

Unidad: 1 Pieza. Master: 1 Pieza

**Características:**  
 • Material: Poliacetal  
 • Presión recomendada entre 1-5 bars  
 • Abanico fino con excelente modelación de chorro  
 • Ideal para su uso con sistemas de control automático del flujo para pulverización de una amplia gama de pesticidas  
 • Controla el caudal de uso, se utiliza en estandones de terrenos de canales a cubrir, buena cobertura de espacio  
 • V-KID (tipo de rocio): F-Fino, M-Medio y C-Gruesa  
 • MARCA HYPRO HECHA EN ESTADOS UNIDOS

**HYPRO**

**PRODUCTO NUEVO**

**ABANICO PLANO**



**ÁNGULO 80°**



Código	Número	Tipo	Color	bar	PSI	Caudal L/min	Gota	Precio
22BOQUIL111PA	VP110-06	F110/2.4/3	Gris	1	15	1.39	C	\$37.12
				1.5	22	1.70	M	
				2	30	1.96	M	
				3	45	2.40	M	
				4	60	2.77	F	
22BOQUIL117PA	VP110-08	FC110/08/06	Blanco	1	15	1.85	C	\$93.96
				1.5	22	2.26	C	
				2	30	2.61	M	
				3	45	3.20	M	
				4	60	3.70	M	
5	72	4.13	F					

Unidad: 1 Pieza. Master: 1 Pieza



**ABANICO PLANO**



**ÁNGULO 110°**

## Boquillas de resina acerámica tipo RS



- Características:**
- Boquilla de resina acerámica en abanico
  - Ángulo de 80° a 110° según modelo
  - Para máquinas de desverbar y máquinas a bajo volumen
  - Sin inducción de aire para uso en campo abierto
  - Presión recomendada entre 2 y 4 bar
  - HYPRO / Hecho en REINO UNIDO

ABANICO PLANO



Código	Número	Tipo	Color	bar	PSI	Caudal L/min	Precio
22BOQUIL091PA	F110-03	RS 110-03	Azul	2	30	0.98	\$31.90
				3	40	1.13	
				3.50	50	1.28	
				4	60	1.39	
22BOQUIL093PA	F110-04	RS 110-04	Rojo	2	30	1.3	\$31.90
				3	40	1.5	
				3	40	1.69	

Unidad: 1 Pieza. Master: 24 Piezas

## Boquillas de cerámica para riego de 6 chorros



- Características:**
- Fabricada con cerámica
  - Presión recomendada entre 20-60 bars
  - Ángulo de 110°
  - Ideal para aplicar fertilizantes en cultivos de semillas sólidas
  - Crea seis chorros individuales que distribuyen de manera más uniforme el fertilizante en el suelo y reducen meros en el cultivo.
  - El orificio dosificador cerámico y la cámara de distribución de baja presión brindan una estabilidad superior del chorro para reducir la atomización y evitar que se quemen las hojas.
  - Proporciona gotas extremadamente gruesas que mejoran la distribución del fertilizante.
  - MARCA HYPRO HECHA EN ESTADOS UNIDOS



Código	Número	Tipo	Color	bar	PSI	Caudal L/min	Precio
22BOQUIL101PA	SFC-ES-11002	ESI-SIX	Amarillo	1.5	21	0.57	\$396.72
				2	30	0.65	
				2.5	40	0.73	
				3	50	0.80	
22BOQUIL102PA	SFC-ES-11003	ESI-SIX	Azul	1.5	21	0.85	\$396.72
				2	30	0.98	
				2.5	40	1.10	
				3	50	1.20	
22BOQUIL103PA	SFC-ES-11005	ESI-SIX	Café	1.5	21	1.41	\$396.72
				2	30	1.63	
				2.5	40	1.83	
				3	50	2.00	
22BOQUIL104PA	SFC-ES-11006	ESI-SIX	Gris	1.5	21	1.70	\$396.72
				2	30	1.96	
				2.5	40	2.19	
				3	50	2.40	

Unidad: 1 Pieza. Master: 1 Pieza

## Tapa quick abanico estándar



- Características:**
- Para boquillas BD, RS, EZ
  - Disco y base de acero inoxidable
  - MARCA GEOLINE HECHO EN ITALIA
  - MARCA HYPRO HECHA EN ESTADOS UNIDOS

Boquilla adaptable para:  
LURMARK: TIPO ABANICO PLANO  
TECSI: ACETALICA  
LECHLER: LU-AD-ES-OC-ST-DK  
TEED JET: STANDAR\_0067>\_08\_XR\_01>>\_08\_DG\_015>>\_05\_OC\_01>>\_03



Código	Número	Color	Precio
22BOQUIL076PA	CAP00-04	Rojo	\$25.64
22BOQUIL077PA	CAP00-02	Amarillo	\$30.16
22BOQUIL036TE	8253001	Verde	\$14.73
22BOQUIL120PA	CAP00-015	Verde	\$30.16
22BOQUIL037TE	8253002	Azul	\$17.40
22BOQUIL121PA	CAP00-03	Azul	\$31.90

Bolsa: 1 Pieza Master: 25 piezas.

## Tapa quick redondo estándar



- Características:**
- Para boquillas NIGA
  - Disco y base de acero inoxidable
  - MARCA GEOLINE HECHO EN ITALIA
  - MARCA HYPRO HECHA EN ESTADOS UNIDOS

Boquilla adaptable para:  
LURMARK: TIPO ABANICO PLANO  
TECSI: ACETALICA  
LECHLER: LU-AD-ES-OC-ST-DK  
TEED JET: STANDAR\_0067>\_08\_XR\_01>>\_08\_DG\_015>>\_05\_OC\_01>>\_03



Código	Número	Color	Marca	Precio
22BOQUIL039TE	8253012	Rojo	GEOLINE	\$18.33
22BOQUIL078PA	CAP04-02	Amarillo	HYPRO	\$25.64
22BOQUIL118PA	CAP04-015	Verde	HYPRO	\$30.16
22BOQUIL119PA	CAP04-03	Azul	HYPRO	\$34.22

Bolsa: 1 Pieza Master: 25 piezas.

## Abrazadera porta boquilla

- Características:
- Abrazadera de montaje para porta-boquillas registrables
  - Hecha de acero inoxidable
  - MARCA HYPRO HECHO EN ALEMANIA



Código	Número	Diámetro	Precio
22BOQUIL099PA	1520-1125	31.80	\$236.64

Unidad: 1 Pieza / Master: 25 piezas.

## Abrazadera porta boquilla

- Características:
- Abrazadera de montaje para porta-boquillas registrables
  - Hecha de acero
  - MARCA HYPRO HECHO EN ALEMANIA



Código	Número	Diámetro	Precio
22BOQUIL079PA	1520-1100	25.00	\$100.92
22BOQUIL095PA	1520-1150	38.00	\$98.60

Unidad: 1 Pieza / Master: 25 piezas.

## Cabezal para boquilla (enganche rápido)

- Características:
- TwinSpray Cap
  - Ángulo de boquilla 30°
  - Para boquillas IDK/D
  - Montable sobre cualquier porta-boquilla a conexión rápida
  - Para montar dos boquillas simultáneas
  - Indicado para tratamientos a contacto con los cultivos
  - HECHO EN ITALIA



BOQUILLAS NO INCLUIDAS

Código	Número	Marca	Precio
22BOQUIL044TE	8253054	GEOLINE	\$281.88

Unidad: 1 Pieza / Master: 25 piezas.

## Portaboquilla articulada hembra

- Características:
- Presión recomendada 15 bar
  - Para máquinas de desyerbar
  - Acoplamiento rápido
  - HYPRO HECHO EN ALEMANIA



Código	Número	Cuerda	Marca	Precio
22BOQUIL074PA	4200N-0020	NPT 1/4" F	HYPRO	\$190.24

Unidad: 1 Pieza / Master: 25 piezas.

## Portaboquilla articulada doble hembra

- Características:
- Presión recomendada 15 bar
  - Para máquinas de desyerbar
  - Acoplamiento rápido
  - GEOLINE HECHO EN ITALIA
  - HYPRO HECHO EN ALEMANIA



Código	Número	Cuerda	Marca	Precio
22BOQUIL075PA	4200N-0021	NPT 1/4" F	HYPRO	\$272.60
22BOQUIL066TE	8247015			\$139.20

Unidad: 1 Pieza / Master: 25 piezas.

## Portaboquilla para riego

- Características:
- Porta-boquillas registrables para barras de desyerba con anti-goteo de membrana (EPDM)
  - Presión recomendada 20 bar
  - Acoplamiento rápido
  - MARCA GEOLINE HECHO EN ITALIA



Código	Número	Cuerda	Marca	Precio
22BOQUIL059PA	4241N-B12	3/8" (10mm)	GEOLINE	\$276.08
22BOQUIL051TE	8235009	1/2" (13mm)		\$102.08

Unidad: 1 Pieza / Master: 25 piezas.

## Portaboquilla para riego

- Características:
- Porta-boquillas registrables para barras de desyerba con anti-goteo de membrana (EPDM)
  - Presión recomendada 20 bar
  - Acoplamiento rápido
  - MARCA HYPRO HECHO EN ALEMANIA



Código	Número	Cuerda	Marca	Precio
22BOQUIL070PA	4240N-B1215	3/8" (10mm)		\$185.60
22BOQUIL071PA	4240N-B1225	1/2" (13mm)	HYPRO	\$185.60
22BOQUIL098PA	4240N-B1225	3/4" (19mm)		\$185.60

Unidad: 1 Pieza / Master: 25 piezas.

## Portaboquilla para riego

- Características:
- Porta-boquillas registrables para barras de desyerba con anti-goteo de membrana (EPDM)
  - Presión recomendada 20 bar
  - Acoplamiento rápido
  - MARCA GEOLINE HECHO EN ITALIA



Código	Número	Cuerda	Marca	Precio
22BOQUIL072PA	4240N-B121D	3/8" (10mm)	GEOLINE	\$205.32
22BOQUIL073PA	4240N-B122D	1/2" (13mm)		\$205.32

Unidad: 1 Pieza / Master: 25 piezas.

## Filtro para boquilla con antigota de bola

- Características:
- Cuerpo de latón
  - Malla de acero inoxidable

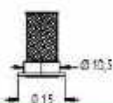

Código	Número	Mesh	Marca	Precio
22BOQUIL063TE	8139009	50	GEOLINE	\$84.68

Unidad: 1 Pieza / Master: 25 piezas.

## Filtro para boquilla con antigota de bola

- Características:
- Cuerpo de plástico
  - Malla de acero inoxidable

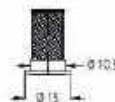

Código	Número	Mesh	Marca	Precio
22BOQUIL096CH	PF002	100	GIMEX	\$55.68

Unidad: 1 Pieza / Master: 25 piezas.

## Nebulizador manual a gas butano

LSM TERRA

REFACCIONES  
DISPONIBLES



Incluye:  
•Tapa de depósito de químicos  
•Correa



### Características:

- Para uso en unidades militares, granjas avícolas, comederos, hospitales, prevención de enfermedades y para el control de insectos agrícolas y forestales
- Interruptor de arranque
- Llave de control de gas
- Control de nebulizador y refrigerante
- Usa cartuchos de gas butano 14 CARTUCO03SM de 220g (380 ml) NO INCLUIDO
- Peso aproximado en vacío 1,4 kg
- Dimensiones: 30x18,5x35,5

### ENCENDIDO ELÉCTRICO



Capacidad del tanque (diésel + químico) 2 L  
Capacidad del tanque de combustible 500 ml  
Tipo de ignición Gas butano  
Capacidad de nebulización 13 L/h

Código	Número	Precio
22NEBUL001CM	SV-2000	\$4,963.00

Unidad: 1 Pieza Master: 1 Pieza

\*Exento del pago de IVA



Incluye:  
•Tapa de depósito de químicos  
•Correa  
•Repuesto de bomba  
•Instructivo  
•Tanque de acoplamiento



### Características:

- Para uso en unidades militares, granjas avícolas, comederos, hospitales y para matar insectos
- Depósito refrigerante (agua) 200cc
- Interruptor de arranque
- Llaves de control de gas
- Control de nebulizador y refrigerante
- Usa cartuchos de gas butano 14 CARTUCO03SM de 220g (380 ml) NO INCLUIDO
- Peso aproximado en vacío 1,780 kg
- Hecho en KOREA

### ENCENDIDO ELÉCTRICO

Capacidad del tanque (diésel + químico) 2 L  
Capacidad del tanque de combustible 500 ml  
Tipo de ignición Gas butano

Código	Número	Precio
22NEBUL007MA	SUPER-2000 GOLD	\$5,465.00

Unidad: 1 Pieza Master: 1 Pieza

\*Exento del pago de IVA



## Bobina (serpentín)

Gimex

- Características:
- Largo: 100 mm
  - Con juego de boquilla
  - Acero plateado\*



Código	Adaptable para	Precio
22NEBREF012MA	22NEBUL007MA	\$1,440.72
*22NEBREF012CH	22NEBUL001GM	\$1,266.72

Unidad: 1 Pieza Master: 1 pieza

## Tanque para químicos

Gimex

- Características:
- Tanque de plástico
  - Capacidad 2 litros
  - Para solución\*



Código	Adaptable para	Precio
22NEBREF001MA	22NEBUL007MA	\$448.92
*22NEBREF001CH	22NEBUL001GM	\$325.96

Unidad: 1 Pieza Master: 1 Pieza

## Boquilla de inyección

Gimex

- Características:
- Boquilla metálica
  - Largo: 29 mm



Código	Adaptable para	Precio
22NEBREF006MA	22NEBUL007MA	\$164.72

Unidad: 1 Pieza Master: 1 pieza

## Juego de bomba

Gimex

- Características:
- Bomba de plástico con balón
  - Largo: 55 mm
  - Diámetro exterior: 18 mm
  - Diámetro de entrada: 14 mm



Código	Adaptable para	Unidad	Precio
1 22NEBREF004MA	22NEBUL007MA	1 Juego (6 Piezas)	\$489.52
2 22NEBREF004CH	22NEBUL001GM	1 Juego (7 Piezas)	\$327.12

Master: 1 Juego

## Quemador



Código	Adaptable para	Precio
22NEBREF008MA	22NEBULI007MA	\$1,291.08

Unidad: 1 Pieza - Master: 1 pieza

## Batería

- Características:
- Batería modelo BF-150
  - Plástico negro
  - Buena capacidad eléctrica
  - Resistente a la vibración, mayor duración
  - Batería no líquida, recargable.



Código	Adaptable para	Precio
22REPNEB015CH	22NEBULI005PA	\$1,509.16

Unidad: 1 Pieza - Master: 1 Pieza

## Malla de protección

- Características:
- Largo 170 mm
  - Diámetro exterior 75 mm
  - Compatible con NS-5000
  - Acero platinado\*



Código	Adaptable para	Precio
22NEBREF013MA	22NEBULI007MA	\$1,100.84
22NEBREF013CH	22NEBULI001GM	\$946.56

Unidad: 1 Pieza - Master: 1 pieza

## Perilla control de gas



Código	Adaptable para	Precio
22NEBREF002MA	22NEBULI007MA	\$230.84

Unidad: 1 Pieza - Master: 1 pieza

## Encendido aislado



Código	Adaptable para	Precio
22NEBREF005MA	22NEBULI007MA	\$154.72

Unidad: 1 Pieza - Master: 1 pieza

## Bomba de agua para enfriamiento



- Características:
- Bomba de plástico
  - Largo 100 mm



Código	Adaptable para	Precio
22NEBREF003MA	22NEBULI007MA	\$247.08

Unidad: 1 Pieza - Master: 1 pieza

## Interruptor de arranque



Código	Adaptable para	Precio
22NEBREF010MA	22NEBULI007MA	\$432.68

Unidad: 1 Pieza - Master: 1 pieza

## Bujía para nebulizadora

- Características:
- Para SV-2000
  - Larga duración de vida
  - Ahorro en combustible, eficientes, fácil de colocar, aumento de potencia y arranque suave



Código	Numero	Adaptable para	Precio
22BUJIMO026CH	SV-2000	22NEBULI001GM	\$111.36

Unidad: 1 Pieza - Master: 1 Pieza

## Palanca de control de enfriamiento



Código	Adaptable para	Precio
22NEBREF011MA	22NEBULI007MA	\$167.04

Unidad: 1 Pieza - Pieza - Master: 1 pieza

## Llave de paso para gas completo



Código	Adaptable para	Precio
22NEBREF014MA	22NEBULI007MA	\$686.72

Unidad: 1 Pieza - Master: 1 pieza

## Palanca de bombeo



Código	Adaptable para	Precio
22NEBREF009MA	22NEBULI007MA	\$109.04

Unidad: 1 Pieza - Master: 1 pieza

## Filtro de agua



- Características:
- Bomba de plástico
  - Largo: 41mm - Ancho: 14mm



Código	Adaptable para	Precio
22NEBREF015MA	22NEBULI007MA	\$339.88

Unidad: 1 Pieza - Master: 1 pieza

## Nebulizador a gasolina (automático)

**GIMTERRA**



- Características:
- Encendido automático
  - Dimensiones: 1330x310x260 mm
  - Peso en vacío: 9.3 kg

Combustible	Gasolina sin plomo
Bobina de encendido	Electrónica
Capacidad de depósito de solución	7 L
Capacidad de depósito de combustible	2.0 L
Máx. consumo de combustible	1.9 L/h
Máx. rendimiento del motor	17.5 kw (24.1 hp)
Inicio dispositivo	Automático y manual
Tasa de flujo	10-35 L/h, depende de la boquilla
Caudal estándar	12 L/h
Espectro de tamaño de gota	50 µm
Modelo de cámara de combustión	60x28
Material del tanque de líquidos	Acero inoxidable 316
Material del marco	Acero inoxidable 8K
Desplazamiento	48 cc
Batería	12 Vcc recargable

REFRACCIONES DISPONIBLES



- Incluye:
- Kit de reparación
  - Kit de herramientas
  - Embudo para combustible
  - Embudo para químicos
  - Equipo de seguridad
  - Cargador de batería
  - Correa

Código	Número	Precio
22NEBULI002GM	80W	\$24,741.00

Unidad: 1 Pieza Master: 1 Pieza

\*Exento del pago de IVA

## Tubo de protección



- Características:
- Compatible con No.TFJ150A/150M



Código	Número	Precio
22NEBUTUBO012	20	\$901.32

Bolsa: 1 Pieza Master: 1 pieza

## Tubo de protección



- Características:
- Compatible con No.TFJ150A/150M



Código	Número	Precio
22NEBUTUBO014	17	\$2,640.16

Unidad: 1 Pieza Master: 1 pieza

## Escobilla de limpieza para cañon



- Características:
- Compatible con No.TFJ150A/150M



Código	Número	Precio
22NEBUESCO007	26	\$313.20

Bolsa: 1 Pieza Master: 1 pieza

## Tubo de protección



- Características:
- Compatible con No.TFJ150A/150M



Código	Número	Precio
22NEBUTUBO015	19	\$901.32

Unidad: 1 Pieza Master: 1 pieza

## Tanque de gasolina para nebulizador



- Características:
- Compatible con No.TFJ150A/150M
  - Totalmente hecho de acero inoxidable
  - Tapa de rosca de metal dorado
  - Válvulas de salida
  - Suspendido que se atornilla fácilmente



Código	Número	Precio
22TANQUE002PA	-	\$3,717.80

Unidad: 1 Pieza Master: 1 pieza

## Ventilador



- Características:
- Compatible con No.TFJ150A
  - Tubo de metal cromado
  - Largo: 350 mm Ancho: 40 mm



Código	Número	Precio
22VENTILO01PA	13	\$3,452.16

Unidad: 1 Pieza Master: 1 pieza

## Tapón para tanque



- Características:
- Compatible con No.TFJ150A/150M
  - Diámetro interior: 33mm
  - Material: Latón



Tanque de químico



Código	Número	Precio
22TAPON-002PA	-	\$307.40

Unidad: 1 Pieza Master: 1 pieza

## Eliminador de corriente



- Características:
- Compatible con No.TFJ150A/150M
  - 110Vca/50-60 Hz/0,1A
  - Incluye adaptador para clavija



Código	Número	Precio
22CARGAD001PA	-	\$1,728.40

Unidad: 1 Pieza Master: 1 pieza

## Interruptor para nebulizador



- Características:
- Compatible con No.TFJ150M
  - Cables con terminales de pinza
  - Switch con cubierta de plástico



Código	Precio
22SWITCH002PA	\$967.44

Unidad: 1 Pieza Master: 1 pieza





# 5 RIEGO

## Equipo de riego 1.5 HP / 1"x1"

- Características**
- La altura máxima de succión puede variar dependiendo de la altura sobre el nivel del mar
- Incluye**
- Llave para bujías
  - Coladera

Motor	2 tiempos enfriado por aire
Cilindrada	43.7 cc 1.5 HP
RPM	6500
Altura máxima de envío	18 metros
Altura máxima de succión	7 metros
Succión y descarga	25 metros
Caudal	125 l/minuto
Diámetro de aspiración/envío	1"x1"
Sistema de arranque	Autovolviente
Tipo de bomba	Autocebante
Capacidad de combustible	
Peso	8kg



**POTENCIA 1.5 HP**



**Gimex**  
USO PROFESIONAL

REFACCIONES DISPONIBLES



Código	Número	Precio
<b>22MOTOBO046FU</b>	<b>SGP10A</b>	<b>\$4,117.00</b>

Unidad: 1 pieza Master: 1 pieza

Exento de pago de IVA

**AUTOCEBANTES A GASOLINA**

# PESKADOR

CUERDAS DE YUCATÁN SA DE CV



## Equipo de riego 3 HP - 1 1/2"

Incluye

- Juego de conexiones
- Abrazaderas
- Herramientas
- Coladera



Motor	4 tiempos
Cilindrada	105cc 3-HP
RPM	3600
Altura máxima de envío	20 metros
Altura máxima de succión	4 metros
Succión y descarga	25 metros
Caudal	300 l/mínutos
Diámetro de aspiración/envío	1.1/2"x 1.1/2"
Sistema de arranque	Autoenvolvente
Tipo de bomba	Autocebante
Capacidad de combustible	1.1 Litros
Peso	12/14 kg.

REFACCIONES  
DISPONIBLES



Código	Número	Precio
22MOTOBO071CH	GGP1.5	\$4,504.00

Unidad: 1 pieza Master: 1 pieza

Exento de pago de IVA

## Equipo de riego tipo bomba 6.5 HP - 2 de 1" X 1"; 1 de 1.1/2"

Motor	4 tiempos
Cilindrada	196 cc 6.5 HP
RPM	3600
Altura máxima de envío	60 metros
Altura máxima de succión	6 metros
Caudal	645 l/min
Diámetro de aspiración/envío	2 salidas de 1" / 1"; 1 salida de 1.1/2"
Sistema de arranque	Autoenvolvente
Tipo de bomba	Autocebante
Capacidad de combustible	3.9 litros
Peso	31 kg



**Características:**  
• Motobomba de 1/2 presión  
• Potencia puede variar

**Incluye:**  
• Llave para bujías



## Equipo de riego 7 HP - 2"x2"

Motor	4 tiempos
Cilindrada	212 cc 7 HP
RPM	3600
Altura máxima de envío	28 metros
Altura máxima de succión	8 metros
Caudal	500 l/minuto
Diámetro de aspiración/envío	2" x 2"
Sistema de arranque	Autoenvolvente
Tipo de bomba	Autocebante
Capacidad de combustible	3.6 litros
Peso	30 kg



**Características:**  
• Serie G  
• Con sensor de aceite  
• Potencia puede variar

**Incluye:**  
• Juego de conexiones  
• Abrazaderas  
• Herramientas  
• Coladera



## Equipo de riego 7 HP - 3"x3"

Motor	4 tiempos
Cilindrada	196cc 7 HP
RPM	3600
Altura máxima de envío	28 metros
Altura máxima de succión	8 metros
Caudal	1000 l/minuto
Diámetro de aspiración/envío	3" x 3"
Sistema de arranque	Autoenvolvente
Tipo de bomba	Autocebante
Capacidad de combustible	3.9 litros
Peso	30 kg



**Características:**  
• Serie C  
• Con sensor de aceite  
• Potencia puede variar

**Incluye:**  
• Juego de conexiones  
• Abrazaderas  
• Herramientas  
• Coladera



## Equipo de riego 9 HP - 4" x 4"

Motor	4 tiempos
Cilindrada	270 cc 9HP
RPM	3600
Altura máxima de envío	24 metros
Altura máxima de succión	8 metros
Caudal	1400 l/minuto
Diámetro de aspiración/envío	4" x 4"
Sistema de arranque	Auto envolvente
Tipo de bomba	Auto cebante
Capacidad de combustible	6 litros
Peso	46 kg



**Características:**  
• Serie C  
• Con sensor de aceite  
• Potencia puede variar

**Incluye:**  
• Juego de conexiones  
• Abrazaderas  
• Herramientas  
• Coladera



## Equipo de riego 14 HP - 6"x6"

Motor	4 tiempos
Cilindrada	420 cc 14HP
RPM	8.5/3600
Altura máxima de envío	20 metros
Altura máxima de succión	7 metros
Caudal	120 m <sup>3</sup> /h
Diámetro de aspiración/envío	6"x6"
Tipo de bomba	Autocebante de aluminio
Capacidad de combustible	
Peso	74 kg



**Características:**  
• Encendido electrónico  
• Para agua limpia

**Accesorios:**  
• 2 Espigas  
• 2 Tuercas  
• 1 Coladera  
• 1 Batería  
• 1 Abrazadera  
• 2 Frenos de goma



Código	Número	Precio
22MOTOBO059CH	GM40ZB60-4.8QT	\$8,006.00

Unidad: 1 pieza Master: 1 pieza

Exento de pago de IVA

Código	Número	Precio
22MOTOBO052CH	GGP2	\$5,502.00

Unidad: 1 pieza Master: 1 pieza

Exento de pago de IVA

Código	Número	Precio
22MOTOBO053CH	GGP3	\$6,665.00

Unidad: 1 pieza Master: 1 pieza

Exento de pago de IVA

Código	Número	Precio
22MOTOBO054CH	GGP4	\$10,146.00

Unidad: 1 pieza Master: 1 pieza

Exento de pago de IVA

Código	Número	Precio
22MOTOBO095CH	GM15CZB2082QE	\$25,822.00

Unidad: 1 pieza Master: 1 pieza

Exento de pago de IVA

### Equipo de bombeo para lodo 9 HP - 3" x 3"

- Incluye:
- Juego de conexiones
  - Abrazaderas
  - Coladera



**POTENCIA 9 HP**

Motor	4 tiempos
Cilindrada	270cc 9 HP
RPM	3600
Altura máxima de envío	20 metros
Altura máxima de succión	7 metros
Caudal	1000 l/minuto
Diámetro de aspiración/envío	3" x 3"
Sistema de arranque	Autoenvolvente
Tipo de bomba	Autocebante
Capacidad de combustible	6 litros
Peso	60 Kg

Código	Número	Precio
<b>22MOTOBO111CH</b>	<b>H270</b>	<b>\$22,604.00</b>

Unidad: 1 pieza Master: 1 pieza

Exento de pago de IVA

### Equipo de bombeo para agua sucia 7 HP - 3" x 3"

- Características:
- Para aguas negras

- Incluye:
- Abrazaderas
  - Herramientas
  - Juego de conexiones



**POTENCIA 7 HP**

Motor	4 tiempos
Cilindrada	207 cc 7 HP
RPM	3600
Altura máxima de envío	28 metros
Caudal	55 m <sup>3</sup>
Diámetro de aspiración/envío	3" x 3"
Sistema de arranque	Autoenvolvente
Tipo de bomba	Autocebante
Capacidad de combustible	3.6 litros
Peso	37.6 kg

Código	Número	Precio
<b>22MOTOBO002GM</b>	<b>GM-30D</b>	<b>\$9,384.00</b>

Unidad: 1 pieza Master: 1 pieza

Exento de pago de IVA

### Equipo de riego para químicos 7 HP - 2" x 2"

- Características:
- Para agua salada

- Incluye:
- Abrazaderas
  - Herramientas
  - Juego de conexiones



**POTENCIA 7 HP**

Motor	4 tiempos
Cilindrada	207 cc 7 HP
RPM	3600
Altura máxima de envío	28 metros
Caudal	55 m <sup>3</sup>
Diámetro de aspiración/envío	2" x 2"
Sistema de arranque	Autoenvolvente
Tipo de bomba	Autocebante
Capacidad de combustible	3.6 litros
Peso	33.2 kg

Código	Número	Precio
<b>22MOTOBO001GM</b>	<b>GM-20C</b>	<b>\$7,820.00</b>

Unidad: 1 pieza Master: 1 pieza

Exento de pago de IVA

### Motobomba 2.2 HP - 1,1/2" x 1,1/2"

- Características:
- Motobomba portátil de fácil uso. Ideal para riegos rápidos, vaciado de albercas, riegos en campo y jardín.
  - Práctica y ligera de fácil mantenimiento.
  - Enfriamiento por aire.



**POTENCIA 2.2 HP**

Incluye:	• Pichancho coladera
	• Juego de conexiones
	• Abrazaderas
	• Herramientas
Cumple con certificación CE y GS	
Motor	2 tiempos
Cilindrada	32 cc 2.2 HP 1.4510w
RPM	8000
Altura máxima de envío	30 metros
Altura máxima de succión	7 metros
Caudal	330 l/minuto
Diámetro de aspiración/envío	1,1/2" x 1,1/2"
Sistema de arranque	Autoenvolvente
Tipo de bomba	Centrífuga
Capacidad de combustible	1,2 litro
Peso	6.75 kg

Código	Número	Precio
<b>22MOTOBO151GT</b>	<b>WP-520</b>	<b>\$2,714.00</b>

Unidad: 1 pieza Master: 1 pieza

Exento de pago de IVA

### Motobomba 2.2 HP - 1,1/2" x 1,1/2"

- Características:
- Motobomba portátil de fácil uso. Ideal para riegos rápidos, vaciado de albercas, riegos en campo y jardín.
  - Práctica y ligera de fácil mantenimiento.



**POTENCIA 2.2 HP**

Incluye:	• Pichancho coladera
	• Juego de conexiones
	• Abrazaderas
	• Herramientas
Motor	2 tiempos
Cilindrada	52 cc 2.2 HP
RPM	9000
Altura máxima de envío	35 metros
Altura máxima de succión	6 metros
Caudal	330 l/minuto
Diámetro de aspiración/envío	1,1/2" x 1,1/2"
Sistema de arranque	Autoenvolvente
Tipo de bomba	Centrífuga
Capacidad de combustible	1 litro
Peso	6.75 kg

Código	Número	Precio
<b>22MOTOBO091CY</b>	<b>GM-527</b>	<b>\$4,073.00</b>

Unidad: 1 pieza Master: 1 pieza

Exento de pago de IVA

**AUTOCEBANTES - A GASOLINA**  
Para bombeo de residuos líquidos

**CENTRÍFUGAS - A GASOLINA**

## Equipo de riego 5.5 HP / 2" X 2"

Motor	4 tiempos
Cilindrada	163 cc 5.5 HP
RPM	3600
Altura máxima de envío	20 metros
Altura máxima de succión	5 metros
Caudal	200 l/minuto
Diámetro de aspiración/envío	2" x 2"
Sistema de arranque	Autoencendido
Tipo de bomba	Centrífuga
Capacidad de combustible	3.8 litros
Peso	12 kg



Características:  
• Bomba centrífuga termoplástica

Incluye:  
• Juego de conexiones  
• Abrazaderas  
• Pichanča  
• Herramientas



Código	Número	Precio
22MOTOB0076CH	GMWP68-20GCQ	\$4,463.00

Unidad: 1 pieza Master: 1 pieza

Exento de pago de IVA

## Equipo de riego 5.5 HP / 3" X3

Motor	4 tiempos
Cilindrada	163 cc 5.5 HP
RPM	3600
Altura máxima de envío	17 metros
Altura máxima de succión	5 metros
Caudal	360 l/minutos
Diámetro de aspiración/envío	3" X3
Sistema de arranque	Autoencendido
Tipo de bomba	Centrífuga
Capacidad de combustible	3.6 litros
Peso	27 kg



Características:  
• Bomba centrífuga termoplástica

Incluye:  
• Juego de conexiones  
• Abrazaderas  
• Pichanča  
• Herramientas



Código	Número	Precio
22MOTOB0077CH	GMWP68-30GCQ	\$5,449.00

Unidad: 1 pieza Master: 1 pieza

Exento de pago de IVA

## Equipo de riego 6.5 HP / 2" X 2"

Motor	4 tiempos enfriado por aire
Cilindrada	Gasolina 200cc/ 6.5HP
Altura máxima de envío	7.6 metros
Altura máxima de succión	5 metros
Caudal	1100 LPM
Diámetro de aspiración/envío	2" X2
Sistema de arranque	Auto encendido
Tipo de bomba	Centrífuga
Capacidad de combustible	3.6 L



Características:  
• La potencia puede variar



Código	Número	Precio
22MOTOB01505M	GM-200C	\$19,988.45

Unidad: 1 pieza Master: 1 pieza

Exento de pago de IVA

## Equipo de riego 7 HP / 2 1/2" X 2"

Motor OHV	4 tiempos enfriado por aire
Cilindrada	208cc 7HP
RPM	3600
Altura máxima de envío	36 metros
Altura máxima de succión	7 metros
Caudal	400 l/minuto
Diámetro de aspiración/envío	2 1/2" y 2"
Sistema de arranque	Autoencendido
Tipo de bomba	Centrífuga
Capacidad de combustible	3.9 litros
Peso	30 kg



Características:  
• Bomba con impulsor cerrado tipo caracol de hierro fundido  
• Con sensor de aceite

Incluye:  
• Juego de conexiones  
• Abrazaderas  
• Adaptadores de 2.1/2" y 2"  
• Pichanča de 2"  
• Llave para bujías



Código	Número	Precio
22MOTOB0080CH	GCC200A	\$6,334.00

Unidad: 1 pieza Master: 1 pieza

Exento de pago de IVA

## Equipo de riego 9 HP / 2" X 2"

Motor	4 tiempos enfriado por aire
Cilindrada	Gasolina 390cc/ 9HP
Altura máxima de envío	30 metros
Altura máxima de succión	5 metros
Caudal	845 LPM
Diámetro de aspiración/envío	2" X2"
Sistema de arranque	Auto encendido
Tipo de bomba	Centrífuga
Capacidad de combustible	6.5 L



Características:  
• La potencia puede variar



Código	Número	Precio
22MOTOB01495M	GM-390C	\$16,805.20

Unidad: 1 pieza Master: 1 pieza

Exento de pago de IVA

**Equipo de riego 13 HP/ 3" X 3"**

Características:  
• Potencia puede variar



**POTENCIA  
13 HP**

Motor	4 tiempos enfria de por aire
Cilindrada	Gasolina 389cc/13-HP
Altura máxima de envío	42 metros
Altura máxima de succión	6 metros
Caudal	950 LPM
Diámetro de aspiración/envío	3" x 3"
Sistema de arranque	Auto envolvente
Tipo de bomba	Centrífuga
Capacidad de combustible	6.3 L

Código	Número	Precio
22MOTOBO147SM	GM-390C	\$27,961.25

Unidad: 1 pieza. Master: 1 pieza

Exento de pago de IVA

**Equipo de riego 4 HP diesel / 2" X 2"**

Incluye:  
• Juego de conexiones  
• Abrazaderas  
• Herramientas  
• Celosero



**POTENCIA  
4 HP**

Motor OHV	4 tiempos
Cilindrada	211 cc 4-HP
RPM	3600
Altura máxima de envío	22 metros
Altura máxima de succión	8 metros
Caudal	567 l/minuto
Diámetro de aspiración/envío	2" x 2"
Sistema de arranque	Auto envolvente
Tipo de bomba	Autocebante
Capacidad de combustible	2.5 litros
Peso	35 kg

Código	Número	Precio
22MOTOBO043FU	GBD-20	\$11,720.00

Unidad: 1 pieza. Master: 1 pieza

Exento de pago de IVA

**Equipo de riego 7 HP diesel / 3" X 3"**

Incluye:  
• Juego de conexiones  
• Abrazaderas  
• Herramientas  
• Celosero



**POTENCIA  
7 HP**

Motor OHV	4 tiempos
Cilindrada	295 cc 7-HP
RPM	3600
Altura máxima de envío	26 metros
Altura máxima de succión	8 metros
Caudal	945 l/minuto
Diámetro de aspiración/envío	3" x 3"
Sistema de arranque	Auto envolvente
Tipo de bomba	Autocebante
Capacidad de combustible	3.2 litros
Peso	32 kg

Código	Número	Precio
22MOTOBO044FU	GBD-30	\$14,628.00

Unidad: 1 pieza. Master: 1 pieza

Exento de pago de IVA

**Equipo de riego 9 HP diesel / 4" x 4"**

Incluye:  
• Juego de conexiones  
• Abrazaderas  
• Herramientas  
• Celosero



**POTENCIA  
9 HP**

Motor OHV	4 tiempos
Cilindrada	406 cc 9-HP
RPM	3600
Altura máxima de envío	24 metros
Altura máxima de succión	8 metros
Caudal	1400 l/minuto
Diámetro de aspiración/envío	4" x 4"
Sistema de arranque	Auto envolvente
Tipo de bomba	Autocebante
Capacidad de combustible	3.5 litros
Peso	69 kg

Código	Número	Precio
22MOTOBO045FU	GBD-40	\$18,521.00

Unidad: 1 pieza. Master: 1 pieza

Exento de pago de IVA

**Equipo de riego 9 HP diesel / 4" encendido eléctrico**

Características:  
• Utiliza 2 baterías de 12 Vcc  
NO INCLUIDAS

Incluye:  
• Juego de conexiones  
• Abrazaderas  
• Herramientas  
• Llave de encendido  
• Celosero



**POTENCIA  
9 HP**

Motor OHV	4 tiempos enfria de por aire
Cilindrada	406 cc 9-HP
RPM	3600
Altura máxima de envío	24 metros
Altura máxima de succión	8 metros
Caudal	1400 l/minuto
Diámetro de aspiración/envío	4"
Sistema de arranque	Auto envolvente/marcha
Tipo de bomba	Autocebante
Capacidad de combustible	3.5 litros
Peso	69 kg

Código	Número	Precio
22MOTOBO052FU	GBD-40E	\$19,945.00

Unidad: 1 pieza. Master: 1 pieza

Exento de pago de IVA

**CENTRÍFUGAS - A DIESEL**

## Equipo de riego 7 HP / 2" x 2" a diesel

Motor OHV	4 tiempos enfriado por aire
Cilindrada	296 cc 7HP
RPM	3600
Altura máxima de envío	57 metros
Altura máxima de succión	7 metros
Caudal	466 l/minuto
Diámetro de aspiración/envío	2" x 2"
Sistema de arranque	Autoenvolvente
Tipo de bomba	Centrífuga
Capacidad de combustible	8 litros
Peso	65 kg



Características:  
• Se surte sin conexión y sin plancha

Código	Número	Precio
<b>22MOTOBO083FU</b>	<b>GDP20CIL</b>	<b>\$16,847.00</b>

Unidad: 1 pieza Master: 1 pieza Exento de pago de IVA



## Equipo de riego 9 HP diesel / 2" x 2"

Motor	4 tiempos enfriado por aire
Cilindrada	Diesel 406cc/ 9HP
Altura máxima de envío	47 metros
Altura máxima de succión	6 metros
Caudal	900 LPM
Diámetro de aspiración/envío	2" x 2"
Sistema de arranque	Auto envolvente
Tipo de bomba	Centrífuga
Capacidad de combustible	5.5 L



Características:  
• Potencia puede variar

Código	Número	Precio
<b>22MOTOBO1485M</b>	<b>GM-406C</b>	<b>\$10,048.55</b>

Unidad: 1 pieza Master: 1 pieza Exento de pago de IVA



## Equipo de riego 9 HP diesel / 3" x 3" a diesel

Motor OHV	4 tiempos enfriado por aire
Cilindrada	406 cc 9HP
RPM	3600
Altura máxima de envío	62 metros
Altura máxima de succión	5 metros
Caudal	640 l/minuto
Diámetro de aspiración/envío	3" x 3"
Sistema de arranque	Autoenvolvente
Tipo de bomba	Centrífuga
Capacidad de combustible	8 litros
Peso	80 kg



Características:  
• Se surte sin conexión y sin plancha

Código	Número	Precio
<b>22MOTOBO084FU</b>	<b>GDP30CIL</b>	<b>\$19,953.00</b>

Unidad: 1 pieza Master: 1 pieza Exento de pago de IVA



## Equipo de riego 9 HP diesel / 4" x 4"

Motor	4 tiempos enfriado por aire
Cilindrada	Diesel 406cc/ 9HP
Altura máxima de envío	48 metros
Altura máxima de succión	6 metros
Caudal	2,500 LPM
Diámetro de aspiración/envío	4" x 4"
Sistema de arranque	Auto envolvente
Tipo de bomba	Centrífuga
Capacidad de combustible	3.5 L



Características:  
• Potencia puede variar

Código	Número	Precio
<b>22MOTOBO1465M</b>	<b>GM-406C</b>	<b>\$26,342.60</b>

Unidad: 1 pieza Master: 1 pieza Exento de pago de IVA



## Cabezal para motobomba

Características:  
• Caracol de hierro  
• Impulsor cerrado el elabn sólido  
• ASTM clase 30

Incluye:  
• Junta  
• Separador  
• Bujes  
• Juego de tornillos y rondanas



Código	Medidas			Para potencia	Precio	
	A	B	C			
22REFBOM0225M	2"	2"	11.5cm	3cm	6.5HP	\$3,066.45
22REFBOM0235M	2"	2"	16cm	3.5cm	9HP	\$4,245.89
* 22REFBOM0245M	2"	2"	19.5cm	3.5cm	13HP	\$6,723.77
22REFBOM0255M	3"	3"	16cm	3.5cm	13HP	\$7,443.43
22REFBOM0265M	4"	4"	19.5cm	3.5cm	13HP	\$8,622.80

Unidad: 1 pieza Master: 1 pieza





AGOSTO 2024

## Voluta completa para bomba de agua



### Características:

- Es compatible con motores: HONDA, KOHLER, BCS
- Bomba centrífuga autocebante
- Salida y succión de 2 pulgadas
- Máxima succión 8m
- Sello mecánico de carburo de silicio
- Resistente a químicos no agresivos ya que es útil para bomba de químicos
- Es aplicable para sistemas de abastecimiento y drenaje de aguas residuales así como de riego para campo.



BARRA MODELO GM-ZXC

Código	Número	Medidas mm	Peso	Precio
22REFBOM028CH	SNB-50C	280x260x185	11 kg	\$3,901.08

Unidad: 1 pieza /Mater: 1 pieza.



## Impulsores para bomba



CON CUÑERO

Código	Medida	Características	Precio
22REFBOM008CH	2"	Con cuñero	\$426.88
22REFBOM009CH	3"		\$777.20
22REFBOM010CH	4"		\$609.20

Unidad: 1 pieza Master: 1 pieza

CON ROSCA

Código	Medida	Características	Precio
22REFBOM004CH	2" (50.8 mm)	• Con rosca	\$321.32
22REFBOM005CH	3" (76.2 mm)	• Para gasolina	\$293.48
22REFBOM006CH	4" (101.6 mm)		\$1,237.72

Unidad: 1 pieza Master: 1 pieza

## Voluta completa para bomba de agua

- Características:
- Carcasa en forma de espiral recoge el fluido producido por ésta.
  - Aspiración e impulsión de 2" y 3"
  - Incluye:
    - Sello mecánico - Impulsor - Tapon



Código	Número	Medidas NTP	Cigüeñal	Para modelo	Precio
22REFBOM012CH	GMB-50	2"	5/8"	GGP2	\$1,654.16
22REFBOM013CH	GMB-80	3"	5/8"	GGP3	\$1,755.08

Unidad: 1 pieza Master: 1 pieza

## Caja bomba gasolina



Para modelo:  
1 - GGP2 (22MOTCB005 2CH)  
2 - GGP3 (22MOTCB005 3CH)  
3 - GGP4 (22MOTCB005 4CH)

Para modelo:  
4 - GGB-30 (22MOTCB0044FU)  
5 - GGB-40 (22MOTCB0045FU)

Código	Número	Medida	Equipos	Precio
1	22050KBV01002	SR50ZB	Para Gasolina	\$541.72
2	22080KBZ01002	SR80ZB		\$3,249.16
3	22100KBZ01002	SR100ZB		\$1,158.84
4	22080KMZ01003	SDP30	Para Diesel	\$515.04
5	22100KMZ01004	SDP40		\$1,314.28

Unidad: 1 pieza Master: 1 pieza

## Tuercas de conexión



- Características:
- 2" PARA MODELOS: 076CH-080CH-083FU-043FU-052CH-070CH
  - 3" PARA MODELOS: 052CH-074HH-077CH-084FU-044FU
  - 4" PARA MODELOS: 062FU-043FU-078CH-054CH

Código	Número	Medida	Cuerda	Material	Precio
22050KBZ01007	50KBZ01007	2"		Aluminio	\$178.64
22080KBZ01007	80KBZ01007	3"	NPT		\$295.80
22100KBZ01007	100KBZ01007	4"			\$232.00
22052KBZ01007	1410301200	2 1/2"	G		Acero

Unidad: 1 pieza Master: 1 pieza

## Tapa para bomba



2" MODELOS:  
076CH 043FU  
080CH 052CH  
083FU 070CH

4" MODELOS:  
062FU 054CH  
043FU  
078CH

2" PARA MODELOS:  
076CH 043FU  
080CH 052CH  
083FU 070CH  
Para gasolina

Código	Número	Medida	Material	Precio
2205ZCS0-I-16	SZCS0-I-16	2" (50.8 mm)	Aluminio	\$1,662.28
22100KBZ01001	KBZ01001	4"		\$1,912.84
22REFBOM007CH		2" (50.8 mm)	Hierro fundido	\$598.56

Unidad: 1 pieza Master: 1 pieza

## Tubos de conexión



Aluminio  
- 2" 3" 4"  
052CH 053CH 084FU 061FU 078CH 080CH 074HH 043FU 045FU 054CH 077CH

Acero  
- 2 1/2"  
080CH

Polipropileno  
2" 3"  
076CH 043FU 053CH 084FU 080CH 052CH 074HH 043FU 083FU 070CH 077CH

Código	Número	Medida	Material	Precio
22050KBZ01009	50KBZ-01009C	2"	Aluminio	\$52.20
22080KBZ01009	80KBZ01009	3"		\$417.60
22100KBZ01009	100KBZ01009	4"		\$476.76
22062KBZ01009	1410301300	2 1/2"	Acero	\$397.88
2205ZCS0-I-06	SZCS0-I-06	2"	Polipropileno	\$91.64
2205ZCS0-I-05	SZCS0-I-05	3"		\$110.20

Unidad: 1 pieza Master: 1 pieza

## Sello O ring para bomba de agua



- Características:
- NBR (antiabrasión)

Consulta todos los modelos disponibles en el catálogo de Baleros

Código	Número	Medida	Precio
22REFBOM001CH	JS-WP02003	2"	\$58.00
22REFBOM002CH	JS-WP03003	3"	\$58.00
22REFBOM003CH	JS-WP04003	4"	\$87.00

Unidad: 1 pieza Master: 1 pieza

### Tapón para bomba de agua



- Características:  
• Para modelo: CMB-50, DVB-80



Código	Número	Material	Precio
22REFBOM014CH	S/N	Plástico	\$20.53

Unidad: 1 pieza Master: 1 pieza

### Válvula check para bomba

- Características:  
• Sello para bomba de agua de 6"  
• Para 22MOTOR08096CH



Código	Número	Precio
22REFBOM027CH	GM150ZB2082QE	\$504.60

Unidad: 1 pieza Master: 1 pieza

### Bomba periférica de agua



Capacitor: 25uF (MICROFARADIOS)  
R.P.M.: 3450  
long. Estator: 50 mm  
Diam. Rotor: 9 cm  
Diam. cable del rotor: 0.75 mm  
Espesor del impulsor: 6.5 mm  
Protector térmico: 140°C/7 Amp

- Características:  
• Sello mecánico de cerámica/grafito  
• Cuerpo: fundición de acero  
• Flecha de acero inoxidable



Código	Número	Potencia HP	W	Flujo máx.	Altura máxima	Voltaje	Entrada y salida	Precio
14BOMBAS060CH	DKM60-ID	1/2	0.37	40 L/min	35m	115 v	1" x 1"	\$1,419.84

Unidad: 1 Pieza Master: 1 Pieza

### Motobomba centrífuga monofásica para agua



- Características:  
• Motor Century A56  
• Ensamblado en México  
• Sello mecánico: cerámica/grafito  
• Cuerpo: fundición de acero  
• Flecha de acero inoxidable



Código	Potencia	Voltaje	Pulgadas succión	Pulgadas descarga	Altura máxima	Flujo máximo	Precio
14BOMBAS036SM	0.25	110	1.00	0.75	14 Mts.	90 L/min	\$2,310.02
14BOMBAS037SM	0.50	110/220	1.25	1.0	18 Mts.	120 L/min	\$2,596.02

Unidad: 1 Pieza Master: 1 Pieza

### Bomba solar



- Características:  
• Bomba tipo periférica  
• Carcasa de acero aislada  
• Resistente a la corrosión  
• Utiliza el manejo de aguas residuales  
• Requiere panel solar para trabajar  
• Embobinado de cobre  
• Impulsor de bronce  
• Tornillos de acero inoxidable



NO INCLUYE PANEL SOLAR



Código	Número	Potencia HP	W	Flujo máx.	Altura máxima	Voltaje	Entrada y salida	Precio
22BOMBAS039CH	SYQB2.0-25-24/220	1/3	220	34 L/min	25 m	24 V	1" x 1"	\$2,784.00
22BOMBAS040CH	SYQB2.2-37-48/400	1/2	400	37 L/min	37 m	48 V	1" x 1"	\$3,049.64

Unidad: 1 Pieza Master: 1 Pieza

Precios en catálogo de Ferrería

### Bombas sumergibles



#### ALTURA MANOMÉTRICA TOTAL (METROS)

02 10 06 40 50 0

#### CAUDAL MEDIO (LITROS/HORA)

1500 1200 1000 600 400 300



Código	Número	Precio
22BOMBAS013SM	CT-600	\$3,993.20

Unidad: 1 pieza Master: 4 piezas

Exento de pago de IVA

#### ALTURA MANOMÉTRICA TOTAL (METROS)

02 10 07 40 60 0

#### CAUDAL MEDIO (LITROS/HORA)

1950 1600 1300 850 600 400



Código	Número	Precio
22BOMBAS015SM	PREMIUM 850	\$4,834.95

Unidad: 1 pieza Master: 4 piezas

Exento de pago de IVA

- Características:  
• Compacta 600 indicada para pozos artesianos  
• Con Tubo de 150 mm  
Diámetro: 140 milímetros  
Altura: 250 milímetros  
Salida: 3/4"  
Caudal máximo: 1500 litros  
Altura máxima: 60 metros  
Tensión: 125 Vca  
Frecuencia: 60Hz  
Longitud de cable: 2.4 metros  
Potencia: 0.4 HP  
Corriente: 9 A



- Características:  
• Ideal para quien opta por un desempeño premium  
Diámetro: 175 milímetros  
Altura: 290 milímetros  
Salida: 3/4"  
Caudal máximo: 1950 litros  
Altura máxima: 70 metros  
Tensión: 125 Vca  
Frecuencia: 60Hz  
Longitud de cable: 2.4 metros  
Potencia: 0.5 HP  
Corriente: 12.5 A



## Bombas sumergibles



- Características:**
- Ideal para quien busca por velocidad potencia y más transferencia de agua, es una bomba de mayor caudal.
- Diámetro:** 165 milímetros  
**Altura:** 290 milímetros  
**Salida:** 70 metros  
**Caudal máximo:** 2300 litros  
**Altura máxima:** 125 Mts  
**Tensión:** 60 Hz  
**Frecuencia:** 2.4 metros  
**Potencia:** 0.6 HP  
**Corriente:** 14A

Son fabricadas con alambre de cobre de excelente calidad que proporcionan y aumentan significativamente la vida útil y se presenta con tornillos de acero inoxidable garantizando mayor durabilidad. Con circuito interno de protección que impide que se quemé la bomba cuando llega a quedar sin agua en forma suficiente para su funcionamiento.

### ALTURA MANOMÉTRICA TOTAL (METROS)

02	10	07	40	60	0
----	----	----	----	----	---

### CAUDAL MEDIO (LITROS/HORA)

2300	1800	1400	1000	750	600
------	------	------	------	-----	-----



Código	Número	Precio
22BOMBAS0165M	MASTER 950	\$4,974.00

Unidad: 1 pieza - Master: 4 piezas

Exento de pago de IVA

## Bombas sumergibles



- Características:**
- Tipo bala - Sin caja de control - Impulsor de plástico - Longitud de cable: 15m - Cuerpo de acero inoxidable - Máxima profundidad: 15 metros - Máximo tamaño de grano: 1.3 mm - Niple de 1 1/2" (No incluido)



Código	Número	Potencia HP	Potencia W	Flujo máx.	Altura máx. envío	Diám. de descarga	Tensión nominal	Frecuencia	Medidas (cm)		Precio
22BOMBAS049CH	MSP750* 6AM13T	1	750	75 L/min	40 m	1"	115V	60Hz	59	9.5	\$5,388.20
22BOMBAS050CH	MSP1000* 8AM13T	1 1/3	1000	87 L/min	55 m				69	9.5	\$6,757.08

Unidad: 1 Pieza - Master: 1 Pieza



- Características:**
- Tipo bala
  - Sin caja de control
  - Impulsor de cobre
  - Longitud del cable: 2m
  - Cuerpo de acero inoxidable AISI 201 SS



Código	Número	Potencia HP	Potencia Kw	Flujo máx.	Altura máx. envío	Diám. de descarga	Tensión nominal	Frecuencia	Medidas (cm)		Precio
22BOMBAS022WM	45D25	1/4	0.20	67 L/min	28m	1 1/4"	110V	60Hz	59.0	9.5	\$4,312.88
22BOMBAS023WM	45D37	1/2	0.37	67 L/min	32m	1 1/4"	110V	60Hz	67.0	9.5	\$4,772.24
22BOMBAS024WM	45D100	1	0.75	67 L/min	40m	1 1/4"	110V	60Hz	81.5	9.5	\$5,255.96

Unidad: 1 Pieza - Master: 1 Pieza

Precios en catálogo de Ferreteria

## Bomba sumergible solar



- Características:**
- Carcasa de acero inoxidable
  - Rendimiento estable
  - Útil para llenar depósitos de agua riego de cultivos y albercas
  - Requiere panel solar para trabajar (no incluido)
  - Para usos en lugares donde no llega la luz.



NO INCLUYE PANEL SOLAR

Código	Número	Potencia HP	Potencia Kw	Flujo máx.	Altura máxima	Voltaje	Corriente	Salida	Medidas (cm)		Precio
22BOMBAS037CH	SPDC48V/I-50-6-1.1-2	1.50	1100	100 L/min	50 m	48V	23 A	50 mm	71.5	9.5	\$10,491.04
22BOMBAS036CH	SPDC48V/I-90-3-1.0-1	1.50	1000	100 L/min	90 m	48V	20 A	25 mm	81.0	9.5	\$10,067.64
22BOMBAS035CH	SPDC36V/I-60-3-0.7-1	1.00	700	50 L/min	60 m	36V	20 A	25 mm	68.5	9.5	\$8,695.36

Unidad: 1 Pieza - Master: 1 Pieza

Precios en catálogo de Ferreteria

## Bombas sumergibles de plástico

Características: • Impulsor de plástico • Longitud del cable: 10 m • Máxima profundidad: 7 metros  
• Cuerpo de plástico • Máximo tamaño de grano: 5 mm • Máximo tamaño de grano: 35 mm

\* ESPECIAL PARA AGUA SUCIA

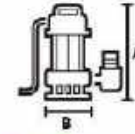

Código	Número	Potencia		Flujo máx.	Altura máx. envío	Diám. de descarga	Tensión nominal	Frecuencia	Medidas (cm)		Precio
		HP	W						A	B	
22BOMBAS042CH	Q400124	1/2	400	120 L/min	8.0 m				26.5	17	\$1,982.44
22BOMBAS043CH	Q550124	3/4	550	185 L/min	8.5 m	1", 1 1/4"	115V	60Hz	26.5	17	\$2,086.84
22BOMBAS044CH	Q750124	1	750	210 L/min	8.5 m	1 1/2"			26.5	17	\$2,293.32
*22BOMBAS045CH	Q750B124	1	750	220 L/min	8.0 m				32.5	17	\$2,300.28

Unidad: 1 Pieza Master: 1 Pieza



Características: • Impulsor de bronce • Cuerpo de plástico • Longitud del cable: 7m



Código	Número	Potencia		Flujo máx.	Altura máx. envío	Diám. de descarga	Tensión nominal	Frecuencia	Medidas (cm)		Precio
		HP	Kw						A	B	
22BOMBAS030WM	PDP-550-2	1/2	0.37	75 L/min	19m	1"	220V	60Hz	32	14.5	\$1,296.88
22BOMBAS031WM	PDP-750-2	1	0.75	117 L/min	32m				32	14.5	\$1,440.72

Unidad: 1 Pieza Master: 1 Pieza

Precios en catálogo de Ferreteria



## Bombas sumergibles

Características:  
• Impulsor de aluminio  
• Longitud del cable: 10 m  
• Máxima profundidad: 5 metros  
• Cuerpo de aluminio  
• Máximo tamaño de grano: 3.5 mm

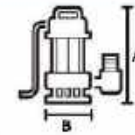

Código	Número	Potencia		Flujo máx.	Altura máx. envío	Diám. de descarga	Tensión nominal	Frecuencia	Medidas (cm)		Precio
		HP	W						A	B	
22BOMBAS047CH	Q400153	1/2	400	84 L/min	12 m				36.0	11.5	\$2,316.52
22BOMBAS048CH	Q550153	3/4	550	100 L/min	16 m	1"	115V	60Hz	38.0	11.5	\$2,765.44
22BOMBAS046CH	Q750153	1	750	100 L/min	16 m				33.5	11.5	\$3,181.88

Unidad: 1 Pieza Master: 1 Pieza



Características:  
• Impulsor de bronce  
• Longitud del cable: 7m  
• Cuerpo de aluminio



Código	Número	Potencia		Flujo máx.	Altura máx. envío	Diám. de descarga	Tensión nominal	Frecuencia	Medidas (cm)		Precio
		HP	Kw						A	B	
22BOMBAS026WM	QDX1.5-17	1/2	0.37	84 L/min	19m	1"	115V	60Hz	35.0	11.5	\$2,052.04
22BOMBAS028WM	QDX1.5-32	1	0.75	125 L/min	32m				35.0	11.5	\$2,955.68

Unidad: 1 Pieza Master: 1 Pieza

Precios en catálogo de Ferreteria



## Bombas sumergibles aguas sucias

Características:  
• Impulsor de bronce  
• Longitud del cable: 7m  
• Cuerpo de fundición de hierro

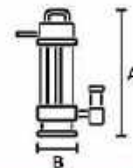

Código	Número	Potencia		Flujo máx.	Altura máx. envío	Diám. de descarga	Tensión nominal	Frecuencia	Medidas (cm)		Precio
		HP	Kw						A	B	
22BOMBAS033WM	50WQ15-32	5 1/2	4.10	800 L/min	32m	2"	380V	60Hz	59	24.5	\$14,286.56

Unidad: 1 Pieza Master: 1 Pieza

Precios en catálogo de Ferreteria



## Flotador de sensor para nivel de agua

- Ideal para controlar el nivel de líquidos
- Usó en pozos, estanques, cajas de agua, en fuentes industriales y bombas de sótano.
- Utilice un "micro switch" como elemento de contacto eléctrico

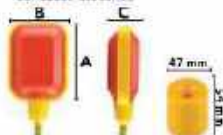

Código	Medidas (mm)			Longitud del cable (m)	Precio
	A	B	C		
22SENSOR002SM	110	80	44	2.85	\$286.52

Unidad: 1 Pieza. Master: 6 Piezas.

Precios en catálogo de Ferretería

## Sellos mecánicos



Consulta todos los modelos disponibles en catálogo de Ferretería

## Manguera de succión

### Características:

- Tubería resistente y flexible, construida por PVC colado frío con un refuerzo en espiral rígido anti-shock
- Elementos que dan la flexibilidad de una manguera y la solidez de una tubería rígida
- Superficie interna completamente lisa, resistente en aspiración e impulsión
- Buena resistencia a la acción de los agentes atmosféricos y un gran número de productos químicos
- Temperatura de trabajo de -15° C a +65° C
- Indicada para los trabajos pesados y ruidos de tipo industrial, trasvase de fluidos líquidos, pastas y sólidos
- Presión de vacío 0.8 At = 80° de columna
- Color verde



Gimex

Código	Diámetro interior pulg.	Diámetro interior mm	Diámetro exterior mm	Espesor mm	Presión PSI	Presión Kg/cm <sup>2</sup>	Peso kg	Precio
22MANGUE0185M	1"	25.4	31	3.1	100	7.0	10.6	\$1,839.00
22MANGUE0195M	1 1/4"	31.8	38	3.2	85	6.0	12.2	\$2,022.70
22MANGUE0205M	1 1/2"	38.1	43	4	85	6.0	17.4	\$2,266.00
22MANGUE0215M	2"	50.8	58	4	70	5.0	25.8	\$3,689.00
22MANGUE0865M	2 1/2"	63.5	71.5	4	65	5.1	31	\$5,700.30
22MANGUE0245M	3"	76.2	85	5	65	4.5	42.6	\$5,551.00
22MANGUE0255M	4"	101.6	109	6	65	4.5	67.8	\$8,444.00

Unidad: 1 Pieza (30m). Master: 1 Pieza

Ejemplo de pago de IVA

## Manguera de descarga plana (LAYFLAT)

### Características:

- Material: PVC
- Altamente resistente.
- Espesor de 1.5 mm.

### Usos:

- Agricultura: Como línea de distribución secundaria en los sistemas de riego por goteo y microaspersión; también como conducción por túnel hacia sistemas de riego mediante cañones.
- Construcción: En cualquier situación donde se requiera conducir el agua durante el proceso de construcción.
- Minería: Para sistemas de riego portátil en el sistema de lixiviación del metal.



Gimex

Código	Diámetro pulg.	Ancho	Color	Presión de trabajo PSI	Presión de ruptura PSI	Longitud m	Precio
15MANGUE012CH	1	40	AZUL	45 (3 BAR)	150	100	\$1,912.84
15MANGUE013CH	1 1/4	49		45 (3 BAR)	150		\$2,347.84
15MANGUE014CH	1 1/2	58		45 (3 BAR)	150		\$2,750.36
15MANGUE001CH	2	82		45 (3 BAR)	135		\$3,094.88
15MANGUE027CH	2 1/2	100		45 (3 BAR)	150		\$5,134.16
15MANGUE002CH	3	122		45 (3 BAR)	135		\$5,545.96
15MANGUE003CH	4	162		45 (3 BAR)	135		\$5,667.76
15MANGUE005CH	6	155		45 (3 BAR)	135		\$13,756.88
15MANGUE006CH	8	205		45 (3 BAR)	135		\$24,588.52
15MANGUE028CH	2	82		45 (3 BAR)	150		50
15MANGUE029CH	3	122	45 (3 BAR)	150	\$2,773.56		
15MANGUE030CD	4	169	AZUL	90 (6 BAR)	120	100	\$14,394.44
15MANGUE015CH	2	80	90 (6 BAR)	180	\$4,609.84		
15MANGUE016CH	3	120	NARANJA	90 (6 BAR)	150		\$5,833.64
15MANGUE017CH	4	169	90 (6 BAR)	120	\$13,242.56		

Unidad: 1 Pieza. Master: 1 Pieza



**CONTAMOS CON ABRAZADERAS PARA MANGUERA DE ALAMBRE DOBLE. CONSULTA CATÁLOGO**



### Manguera de riego por goteo (cintilla)

- Características:
- Longitud 2000 metros
  - Diámetro: 16 milímetros
  - Espesor: 8mil (0.20mm)
  - Flujo: 2.0 L/h



Código	Número	Distancia entre orificios (cm)	Precio
22MANGUE075CH	8210	20	\$4,209.64
22MANGUE076CH	8210	30	\$4,209.64

Unidad: 1 pieza. Master: 1 pieza

- Características:
- Longitud 2000 metros
  - Diámetro: 16 milímetros
  - Espesor: 8mil (0.20mm)
  - Flujo: 1.0 L/h

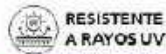

Código	Número	Distancia entre orificios (cm)	Precio
22MANGUE079CH	8210C	20	\$6,925.20
22MANGUE080CH	8210C	30	\$6,925.20

Unidad: 1 pieza. Master: 1 pieza

### Manguera de riego por exudación

- Características:
- Manguera porosa en toda su longitud, crea una línea de humedad continua y uniforme. Está especialmente indicada para la jardinería, huertos y agricultura en general. Permite regar con cualquier tipo de agua, incluso a baja presión.



Código	Número	Medidas	Longitud	Precio
15MANGUE025CH	5H-1215	1/2"	25m	\$501.12
15MANGUE033CH	5H-1215	1/2"	50m	\$960.48

Unidad: 1 pieza. Master: 6 piezas

### Perforadora para tubería de riego

- Características:
- Material: plástico
  - Ideal para perforar manguera plana, bolsas de cultivo etc.



**DN17**

Código	Número	Precio
15RIEGOT021CH	PF0217	\$500.00

Unidad: 1 pieza. Master: 1 pieza

Exento de pago de IVA

### Clip para sellado de manguera

- Características:
- Material: plástico
  - Soporte de manguera para bloquear o direccionar el flujo



Código	Número	Medida	Precio
22SOPMAN001CH	ELD116	DN16	\$2.36

Unidad: 1 pieza. Master: 1 pieza



- Características:
- Longitud 2000 metros
  - Diámetro: 16 milímetros
  - Espesor: 8mil (0.20mm)
  - Flujo: 1.2 L/h



Código	Número	Distancia entre orificios (cm)	Precio
22MANGUE077CH	8210B	10	\$6,483.24

Unidad: 1 pieza. Master: 1 pieza

- Características:
- Longitud: 2000 metros
  - Diámetro: 16 mm
  - Espesor: 6mil (0.15mm)
  - Flujo: 1.0 L/H
  - Material: HDPE + LLDPE 100% virgen



Código	Número	Distancia entre orificios (cm)	Precio
22MANGUE084CH		10 cm	\$4,555.32
22MANGUE085CH		20 cm	\$4,555.32

Unidad: 1 pieza. Master: 1 pieza

### Manguera para riego por goteo

- Características:
- Material: PVC
  - Entrega el agua y fertilizantes directamente a la zona, en la cantidad correcta y en el momento adecuado, permite ahorrar agua, fertilizantes, energía e incluso agroquímicos.



Código	Número	Diámetro interno	Diámetro externo	Longitud	Precio
15RIEGOT001CH	8305-4/7	4mm	7mm	200 m	\$1,250.48

Unidad: 1 pieza. Master: 1 pieza

### Manguera para inyección de fertilizante

- Características:
- Manguera de plástico
  - Método de inyección tipo venturi
  - Longitud: 2 metros
  - Ideal para inyectar fertilizantes líquidos de manera eficiente
  - Interruptor con entrada y salida macho



Código	Número	Medida Manguera	Entrada inyector	Precio
22MANGUE087CH	SA0134	3/8 (9.5mm)	3/4"	\$274.92
22MANGUE088CH	SA0110	3/4 (19.5mm)	1"	\$399.04

Unidad: 1 pieza. Master: 1 pieza

### Anillo para sellado de manguera

- Características:
- Material: plástico
  - Para sistemas de riego por goteo
  - Sistema de ahorro de agua
  - Junta para adaptador de manguera



Código	Número	Precio
22BOQUILO097CH	RR011608	\$3.36

Unidad: 1 pieza. Master: 1 pieza

## Válvula de riego para manguera Gimex

Características:  
 • Material: Poliacetal  
 • 100% virgen  
 • Válvula de rosca hembra para manguera para riego con goteo



RESISTENTE A RAYOS UV **DN17**

Código	Número	Precio
15RIEGOT013CH	FL011712	\$25.64

Unidad: 1 pieza, Master: 1 pieza

## Válvula con inicial para manguera Lay Flat

Características:  
 • Material: plástico  
 • Válvula de rosca para manguera para riego con goteo



RESISTENTE A RAYOS UV **DN17**

Código	Número	Precio
15RIEGOT022CH	TV0217 DN17	\$31.32

Unidad: 1 pieza, Master: 1 pieza

## Válvula tuerca para manguera Gimex

Características:  
 • Material: Plástico  
 • Válvula con para unión de manguera con conexión rápida



RESISTENTE A RAYOS UV **DN17**

Código	Número	Precio
15RIEGOT006CH	F8222-016	\$23.43

Unidad: 1 pieza, Master: 1 pieza

## Válvula de riego para manguera

Características:  
 • Material: Plástico  
 • Válvula de rosca para manguera para riego con goteo



RESISTENTE A RAYOS UV **DN17**

Código	Número	Precio
15RIEGOT007CH	F8225-016	\$26.68

Unidad: 1 pieza, Master: 1 pieza

## Conexión "T" para manguera Gimex

Características:  
 • Material: Plástico



RESISTENTE A RAYOS UV

Código	Número	Precio
15RIEGOT010CH	F8213-005	\$20.30

Unidad: 1 pieza, Master: 1 pieza

## Conector para manguera Gimex

Características:  
 • Material: Polipropileno  
 • 100% virgen



RESISTENTE A RAYOS UV **DN17**

Código	Número	Precio
15RIEGOT014CH	PO0117	\$9.28

Unidad: 1 pieza, Master: 1 pieza

## Conector reductor para manguera Gimex

Características:  
 • Material: Polipropileno  
 • 100% virgen



RESISTENTE A RAYOS UV **DN17**

Código	Número	Precio
15RIEGOT012CH	BC011617	\$5.22

Unidad: 1 pieza, Master: 1 pieza

## Cople de unión para manguera Gimex

Características:  
 • Material: Polipropileno  
 • 100% virgen

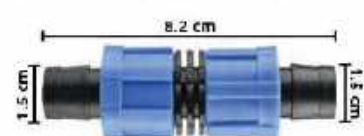

RESISTENTE A RAYOS UV **DN17**

Código	Número	Precio
15RIEGOT015CH	LC0117	\$8.57

Unidad: 1 pieza, Master: 1 pieza

## Adaptador unión para manguera

Características:  
 • Material: Plástico  
 • Acoplamiento para riego por goteo



RESISTENTE A RAYOS UV

Código	Medida	Precio
15RIEGOT011CH	F8208-003	\$6.96

Unidad: 1 pieza, Master: 1 pieza

## Codo de plástico tipo macho

Características:  
 • Tipo conector de 1/2"



RESISTENTE A RAYOS UV

Código	Medida	Precio
15CONEX-174CH	1/2"	\$3.83

Unidad: 1 pieza, Master: 1 pieza

### Boquilla para aspersión

Características:  
• Material: plástico  
• Aspersor para agrícola, riego y jardinería

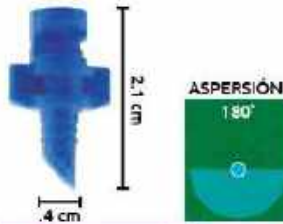

Código	Número	Precio
15ASPER5098CH	DC-M22	\$44.00

Unidad: 1 Juego (20 piezas). Master: 1 Juego Exento de pago de IVA

### Boquilla para aspersión

Características:  
• Material: plástico  
• Uso para riego, agrícola y jardinería

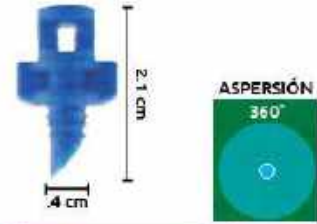

Código	Número	Precio
15RIEGOT017CH	ER-W48	\$44.00

Unidad: 1 Juego (20 piezas). Master: 1 Juego Exento de pago de IVA

### Gotero autocompensado

Características:  
• Material: plástico  
• Flujo: 8 L/hr  
• Presión: 3.5 bar  
• Uso para riego, agrícola y granjas  
• Ideal para regar mediante goteo



Código	Número	Precio
15RIEGOT018CH	PCT0108	\$4.50

Unidad: 1 pieza. Master: 1 pieza Exento de pago de IVA

### Gotero filtro para riego

Características:  
• Material: Plástico  
• Flujo: 8 L/hr  
• Presión: 1-3 bar  
• Entrada: 4.5 mm - 5.5 mm



Código	Número	Precio
15RIEGOT005CH	B2071	\$6.00

Unidad: 1 pieza. Master: 1 pieza Exento de pago de IVA

### Gotero de flecha

Características:  
• Material: plástico  
• Presión: 1-2.5 bar  
• Flujo: 1-3 L/hr  
• Uso para riego, agrícola y granjas  
• Ideal para regar mediante goteo



Código	Número	Precio
15RIEGOT020CH	2103	\$2.90

Unidad: 1 pieza. Master: 1 pieza Exento de pago de IVA

### Aspersor micro

Características:  
• Material: Plástico  
• Cuerda: 1/2" NPT macho  
• Presión: 1.0 - 4 bar  
• Flujo: 175 - 210 L/hr  
• Radio: 9.5 - 10 m



Código	Número	Precio
15RIEGOT004CH	MS8041B	\$159.00

Unidad: 1 pieza. Master: 1 pieza Exento de pago de IVA

### Aspersor micro

Características:  
• Material: Plástico  
• Presión: 1.5 - 3 bar  
• Flujo: 24 - 114 L/hr  
• Radio de bloqueo: 3.2 - 4.5 m  
• Radio insertado: 2.5 - 4.2 m

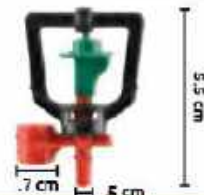

Código	Número	Precio
15RIEGOT003CH	MS8011H	\$10.92

Unidad: 1 pieza. Master: 1 pieza Exento de pago de IVA

### Aspersor micro

Características:  
• Material: Plástico  
• Flujo: 35 - 140 L/hr



Código	Número	Precio
15RIEGOT002CH	MS8021	\$16.90

Unidad: 1 pieza. Master: 1 pieza Exento de pago de IVA

### Aspersor micro

Características:  
• Material: Plástico  
• Cuerda: 1/2" NPT macho  
• Presión: 1 - 1.5 bar  
• Flujo: 30 L/hr  
• Radio: 3 m

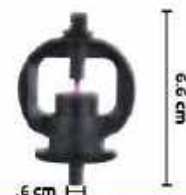

Código	Número	Precio
15RIEGOT023CH	PR1501B	\$13.80

Unidad: 1 pieza. Master: 1 pieza Exento de pago de IVA

### Aspersor micro con soporte de pie

Características:  
• Material de aspersor y estaca: Plástico  
• Manguera de PVC de 30 cm  
• Cuerda: 1/2" NPT macho  
• Presión: 1 - 1.5 bar  
• Flujo: 30 L/hr  
• Radio: 3 m



Código	Número	Precio
15RIEGOT024CH	PR1502	\$47.00

Unidad: 1 Juego ( 2 Piezas). Master: 1 Juego Exento de pago de IVA



## Cabezal de pulverización emergente

- Características:**
- Material: plástico ABS de alta calidad
  - La pulverización cubre una gran área de manera uniforme con menor flujo
  - La altura extendida es de aproximadamente 5 cm
  - El cabezal rotador es fácil de instalar y limpiar
  - Cuenta con un resorte de alta elasticidad que evita fugas cuando la presión es baja
  - Diseño de malla de filtro interior que evita que el cabezal rotador se bloquee



Código	Número	Conexión	Prezo
15RIEGOT029CH	PRSHPPAN04	1/2"	Sin boquilla \$167.04
15RIEGOT030CH	PRSHPPAN04-N	Hembra	Con boquilla \$213.44

Unidad: 1 Pieza Master: 1 Pieza

## Rotor pulverizador emergente

- Características:**
- Material: Polietileno
  - Rango de pulverización: 4.9 a 14 m
  - Rango de boquilla: 1 a 5 mm
  - Presión de trabajo: 1.7-4.5 bar
  - Presión de funcionamiento: 1.4-7bar
  - Caudal: 0.27-2.22 m<sup>3</sup>/h
  - Trayectoria estándar de 25"



Código	Número	Conexión	Prezo
15RIEGOT032CH	PRSHPHF02	3/4"	Hembra \$664.68

Unidad: 14 Piezas Master: 1 Juego

## Boquilla para cabezal de pulverización

- Características:**
- Material: plástico ABS de alta calidad
  - Trayectoria: 28°
  - Filtro incluido
  - Rango: 3 A 4.6 m
  - Caudal: 0.07-0.95 m<sup>3</sup>/h



Código	Número	Prezo
15RIEGOT031CH	PRSHP15AN	\$46.40

Unidad: 1 Juego | 2 Piezas | Master: 1 Juego

## Filtro de malla 120 mesh

- Características:**
- Material: Polietileno
  - Filtración: 120 malla/130 micras
  - Medidas: 180x180x100mm
  - Durable, fácil de limpiar, alto flujo
  - Garantizan un rendimiento de riego confiable



Código	Número	Conexión	Caudal	Máx. presión de trabajo	Prezo
15RIEGOT025CH	PR5025YN	3/4"	6 m <sup>3</sup> /h	8 Bar	\$213.44
15RIEGOT026CH	PR5032YN	1"	6 m <sup>3</sup> /h	8 Bar	\$213.44

Unidad: 1 Pieza Master: 1 Pieza

## Caja de válvulas

- Características:**
- Material: Polietileno de alta densidad
  - Dispone de ranuras para tubo oueladas de fábrica
  - Ofrecen una protección ideal y un fácil acceso a válvulas enterradas, módulos de control, caudalímetros y otro equipo enterrado.
  - Aplicaciones: riego de jardines, campos de golf, redes de distribución de agua, redes eléctricas y de cableado, etc.



Código	Número	Medidas (mm)				Prezo
		A	A <sub>1</sub>	L	L <sub>1</sub>	
15RIEGOT034CH	VB12	380	300	525	425	\$1,307.32

Unidad: 1 Pieza Master: 1 Pieza

## Caja de válvulas



Código	Número	Medidas (mm)			Prezo
		A	D	D <sub>1</sub>	
15RIEGOT033CH	VB06	235	205	150	\$163.56

Unidad: 1 Pieza Master: 1 Pieza

**Adaptador macho con cuerda hembra**

Características:  
• Tipo A



Acero inoxidable Polipropileno Aluminio



Código	Número	Medida	Cuerda	Material	Precio
15CONEX-158CH	A50-SS	1/2"			\$70.76
15CONEX-159CH	A75-SS	3/4"			\$119.48
15CONEX-133CH	A100-SS	1"			\$167.04
15CONEX-134CH	A150-SS	1 1/2"	NPT	Acero inoxidable 316	\$238.96
15CONEX-135CH	A200-SS	2"			\$385.12
15CONEX-136CH	A250-SS	2 1/2"			\$537.08
15CONEX-137CH	A200-SS	2"	BSP		\$385.12
15CONEX-122CH	KA050AL	1/2"			\$38.28
15CONEX-188CH	KA075AL	3/4"			\$38.96
15CONEX-001CH	KA100AL	1"			\$47.56
15CONEX-191CH	KA125AL	1 1/4"			\$59.16
15CONEX-002CH	KA150AL	1 1/2"	NPT		\$71.92
15CONEX-003CH	KA200AL	2"			\$83.52
15CONEX-123CH	KA250AL	2 1/2"			\$138.04
15CONEX-004CH	KA300AL	3"			\$150.80
15CONEX-005CH	KA400AL	4"			\$240.12
15CONEX-001H	KA100AL	1"		Aluminio	\$47.56
15CONEX-192CH	KA125AL	1 1/4"			\$59.16
15CONEX-003H	KA200AL	2"	BSP		\$90.48
15CONEX-124HH	KA250AL	2 1/2"			\$140.36
15CONEX-004HH	KA300AL	3"			\$150.80
15CONEX-005HH	KA400AL	4"			\$240.12
15CONEX-003WW	KA200AL	2"			\$104.40
15CONEX-004WW	KA300AL	3"	NPS		\$150.80
15CONEX-005WW	KA400AL	4"			\$240.12
15CONEX-105CH	KA100PP	1"			\$12.76
15CONEX-106CH	KA150PP	1 1/2"			\$21.34
15CONEX-107CH	KA200PP	2"	NPT		\$30.74
15CONEX-108CH	KA300PP	3"		Polipropileno	\$47.56
15CONEX-180CH	KA100PP	1"			\$12.76
15CONEX-181CH	KA200PP	2"	BSP		\$30.74
15CONEX-109CH	KA400PP	4"			\$122.96

Unidad: 1 Pieza, Master: 1 Pieza.

**Conector hembra con espiga**

Características:  
• Tipo C



Polipropileno

Acero inoxidable

Aluminio



Código	Número	Medida	Cuerda	Material	Precio
15CONEX-162CH	C50-SS	1/2"			\$193.72
15CONEX-163CH	C75-SS	3/4"			\$237.80
15CONEX-142CH	C100-SS	1"		Acero inoxidable 316	\$245.92
15CONEX-143CH	C150-SS	1 1/2"	SIN CUERDA		\$403.68
15CONEX-144CH	C200-SS	2"			\$535.92
15CONEX-145CH	C300-SS	3"			\$867.68
15CONEX-146CH	C400-SS	4"			\$1,549.76
15CONEX-090CH	KC050AL	1/2"			\$92.80
15CONEX-091CH	KC075AL	3/4"			\$92.80
15CONEX-017CH	KC100AL	1"			\$117.16
15CONEX-092CH	KC125AL	1 1/4"			\$153.12
15CONEX-018CH	KC150AL	1 1/2"	SIN CUERDA	Aluminio	\$199.52
15CONEX-019CH	KC200AL	2"			\$211.12
15CONEX-125CH	KC250AL	2 1/2"			\$265.64
15CONEX-020CH	KC300AL	3"			\$339.88
15CONEX-021CH	KC400AL	4"			\$406.00
15CONEX-110CH	C100PP	1"			\$77.72
15CONEX-182CH	C125PP	1 1/4"		Polipropileno	\$126.44
15CONEX-111CH	C150PP	1 1/2"	SIN CUERDA		\$120.64
15CONEX-112CH	C200PP	2"			\$126.44
15CONEX-113CH	C300PP	3"			\$187.92
15CONEX-114CH	C400PP	4"			\$364.24

Unidad: 1 Pieza, Master: 1 Pieza.

**Adaptador macho con espiga**

Características:  
• Tipo E



Acero inoxidable Polipropileno Aluminio



Código	Número	Medida	Cuerda	Material	Precio
15CONEX-166CH	E50-SS	1/2"			\$100.92
15CONEX-167CH	E75-SS	3/4"			\$118.32
15CONEX-180CH	E100-SS	1"			\$153.12
15CONEX-151CH	E150-SS	1 1/2"	SIN CUERDA	Acero inoxidable 316	\$328.28
15CONEX-152CH	E200-SS	2"			\$509.24
15CONEX-195CH	E300-SS	3"			\$1,047.48
15CONEX-006CH	KE100AL	1"			\$67.28
15CONEX-007CH	KE150AL	1 1/2"			\$87.00
15CONEX-008CH	KE200AL	2"	SIN CUERDA	Aluminio	\$143.84
15CONEX-009CH	KE300AL	3"			\$220.40
15CONEX-010CH	KE400AL	4"			\$374.68
15CONEX-189CH	KE050PP	1/2"			\$12.76
15CONEX-190CH	KE075PP	3/4"			\$11.72
15CONEX-183CH	KE100PP	1"			\$13.92
15CONEX-184CH	KE150PP	1 1/2"	SIN CUERDA	Polipropileno	\$24.36
15CONEX-119CH	KE200PP	2"			\$35.96
15CONEX-185CH	KE300PP	3"			\$47.76
15CONEX-186CH	KE400PP	4"			\$161.24

Unidad: 1 Pieza, Master: 1 Pieza.

**Conector hembra**

Características:  
• Tipo D



Aluminio

Acero inoxidable



Código	Número	Medida	Cuerda	Material	Precio
15CONEX-164CH	D50-SS	1/2"			\$203.00
15CONEX-165CH	D75-SS	3/4"			\$207.64
15CONEX-147CH	D100-SS	1"		Acero inoxidable 316	\$277.24
15CONEX-148CH	D150-SS	1 1/2"	NPT		\$439.64
15CONEX-194CH	D200-SS	2"			\$545.20
15CONEX-149CH	D300-SS	3"			\$986.00
15CONEX-023CH	KD100AL	1"			\$99.76
15CONEX-193CH	KD125AL	1 1/4"			\$157.76
15CONEX-023CH	KD150AL	1 1/2"			\$151.24
15CONEX-024CH	KD200PP	2"	NPT		\$186.76
15CONEX-025CH	KD300AL	3"			\$280.72
15CONEX-026CH	KD400AL	4"			\$406.00
15CONEX-022HH	KD100AL	1"		Aluminio	\$99.76
15CONEX-024HH	KC200AL	2"			\$186.76
15CONEX-025HH	KD300AL	3"	BSP		\$280.72
15CONEX-026HH	KD400AL	4"			\$452.40
15CONEX-024WW	KD200AL	2"			\$237.80
15CONEX-025WW	KD300AL	3"	NPS		\$288.84
15CONEX-026WW	KD400AL	4"			\$452.40
15CONEX-120CH	KD200AL	2"	NPT	Polipropileno	\$125.28

Unidad: 1 Pieza, Master: 1 Pieza.

## Conector hembra con espiga



Características:  
• Tipo DA

Código	Número	Medida	Cuerda	Material	Precio
15CONEX-047CH	DA1520AL	1, 1/2" x 2"		Aluminio	\$300.44
15CONEX-048CH	DA2030AL	2" x 3"	SIN CUERDA		\$457.04
15CONEX-049CH	DA2040AL	2" x 4"			\$646.12
15CONEX-050CH	DA3020AL	3" x 2"			\$644.96

Unidad: 1 Pieza. Master: 1 Pieza.



## Conector hembra con cuerda macho



Código	Número	Medida	Cuerda	Material	Precio
15CONEX-160CH	B50-SS	1/2"		Acero inoxidable 316	\$201.84
15CONEX-161CH	B75-SS	3/4"			\$248.24
15CONEX-138CH	B100-SS	1"			\$272.60
15CONEX-139CH	B150-SS	1, 1/2"	NPT		\$433.84
15CONEX-140CH	B200-SS	2"			\$551.00
15CONEX-141CH	B300-SS	3"			\$991.80
15CONEX-031CH	KB100AL	1"		Aluminio	\$99.76
15CONEX-032CH	KB150AL	1, 1/2"			\$169.36
15CONEX-014CH	KB200AL	2"	NPT		\$196.04
15CONEX-015CH	KB300AL	3"			\$296.96
15CONEX-016CH	KB400AL	4"			\$430.36

Unidad: 1 Pieza. Master: 1 Pieza.

Características:  
• Tipo B



## Conector reductor hembra con cuerda



Características:  
• Tipo DR



Código	Número	Medida	Cuerda	Material	Precio
15CONEX-039CH	DR3020AL	3X2"	NPT	Aluminio	\$458.20

Unidad: 1 Pieza. Master: 1 Pieza.

## Conector hembra con espiga



Código	Número	Medida	Cuerda	Material	Precio
15CONEX-051CH	CST200AL	2"	SIN CUERDA	Aluminio	\$269.12
15CONEX-052CH	CST300AL	3"			\$533.60

Unidad: 1 Pieza. Master: 1 Pieza.

## Conector hembra con espiga



Características:  
• Tipo C 90°



Código	Número	Medida	Cuerda	Material	Precio
15CONEX-064CH	KCB200AL	2"	SIN CUERDA	Aluminio	\$649.60

Unidad: 1 Pieza. Master: 1 Pieza.

## Conector reductor hembra con espiga



Características:  
• Tipo CR



Código	Número	Medida	Cuerda	Material	Precio
15CONEX-037CH	CR3020AL	3 x 2"	SIN CUERDA	Aluminio	\$528.96
15CONEX-038CH	CR4030AL	4 x 3"			\$740.08

Unidad: 1 Pieza. Master: 1 Pieza.

## Adaptador doble macho reductor



Características:  
• Tipo AA  
• REDUCTOR



Código	Número	Medida	Cuerda	Material	Precio
15CONEX-044CH	AA125AL	1 1/4"		Aluminio	\$131.08
*15CONEX-045CH	AA2030AL	2 X 3"	SIN CUERDA		\$357.28
15CONEX-046CH	AA300AL	3"			\$387.44
15CONEX-199CH	AA400AL	4"			\$899.00

Unidad: 1 Pieza. Master: 1 Pieza.

## Adaptador reductor macho con espiga



Características:  
• Tipo ER



Código	Número	Medida	Cuerda	Material	Precio
15CONEX-040CH	ER3020AL	3 x 2"	SIN CUERDA	Aluminio	\$292.32
15CONEX-041CH	ER4030AL	4 x 3"			\$576.52

Unidad: 1 Pieza. Master: 1 Pieza.

JUNIO 2024

### Adaptador doble macho reductor

Características:  
• Tipo AR



Código	Número	Medida	Cuerda	Material	Precio
15CONEX-196CH	AR2030AL	2 x 3"	BSP	Aluminio	\$168.20
15CONEX-033CH	AR2030AL	2 x 3"			\$197.20
15CONEX-034CH	AR3040AL	3 x 4"	NPT		\$346.84
15CONEX-035CH	AR4030AL	4 x 3"			\$423.40

Unidad: 1 Pieza. Master: 1 Pieza

### Adaptador reductor macho con cuerda macho

Características:  
• Tipo FR



Código	Número	Medida	Cuerda	Material	Precio
15CONEX-042CH	FR3020AL	3 x 2"		Aluminio	\$352.64
15CONEX-043CH	FR3040AL	3 x 4"	NPT		\$501.12

Unidad: 1 Pieza. Master: 1 Pieza

### Tapa anti-polvo para conector

Características:  
• Tipo DC



Código	Número	Medida	Cuerda	Material	Precio
15CONEX-170CH	KDC50-SS	1/2"		Acero inoxidable 316	\$184.44
15CONEX-171CH	KDC75-SS	3/4"			\$203.00
15CONEX-027CH	KDC200AL	2"	DC	Aluminio	\$189.08
15CONEX-093CH	KDC250AL	2 1/2"			\$167.04
15CONEX-028CH	KDC300AL	3"		\$277.24	
15CONEX-197CH	KDC400AL	4"		\$360.76	

Unidad: 1 Pieza. Master: 1 Pieza

### Adaptador reductor hembra con cuerda macho

Características:  
• Tipo DR



Código	Número	Medida	Cuerda	Material	Precio
15CONEX-036CH	BR3020AL	3 x 2"	NPT	Aluminio	\$401.36

Unidad: 1 Pieza. Master: 1 Pieza

### Manija para conector



Código	Número	Medida	Material	Precio
15CONEX-055CH	AH200AL	2"	Aluminio	\$40.60
15CONEX-056CH	AH300AL	3"	terminado dorado	\$55.68

Unidad: 1 Pieza. Master: 1 Pieza

### Tapa anti-polvo adaptador

Características:  
• Tipo DP



Código	Número	Medida	Cuerda	Material	Precio
15CONEX-172CH	KDP50-SS	1/2"		Acero inoxidable 316	\$60.32
15CONEX-173CH	KDP75-SS	3/4"			\$76.56
15CONEX-029CH	KDP200AL	2"	SIN CUERDA	Aluminio	\$93.96
15CONEX-030CH	KDP300AL	3"			\$142.68
15CONEX-198CH	KDP400AL	4"		\$314.36	

Unidad: 1 Pieza. Master: 1 Pieza

## Reductor rosca-manguera



Código	Medida	Cuerda	Material	Precio
15CONEX-079SM	3 x 2"	NPT	Acero al carbón	\$312.04
15CONEX-080SM	4 x 3"		terminado galvanizado	\$492.71

Unidad: 1 Pieza. Master: 1 Pieza.

## Tuerca rápida



Características:  
• Espiga reductora  
• Tuerca rápida rosca tipo H de bronce

Código	Medida	Cuerda	Material	Precio
15CONEX-086SM	3 x 2"	FINA	Tubo de acero al carbón terminado galvanizado	\$757.48

Unidad: 1 Pieza. Master: 1 Pieza.

## Tuerca rápida



Características:  
• Tipo H  
• Con espiga

Código	Medida	Cuerda	Material	Código	Precio
15CONEX-084SM	1"	NPT	Tubo de acero al carbón terminado electrogalvanizado	15CONEX-084SM	\$205.92
15CONEX-085SM	1,1/2"			15CONEX-085SM	\$316.68
15CONEX-081SM	2"			15CONEX-081SM	\$343.36
15CONEX-082SM	3"	FINA		15CONEX-082SM	\$635.68
15CONEX-083SM	4"			15CONEX-083SM	\$958.60

Unidad: 1 pieza. Master: 1 pieza.

## Macho con espiga



Código	Número	Medida	Cuerda	Material	Precio
15CONEX-053CH	MST200AL	2"	NPT	Aluminio	\$126.44
15CONEX-054CH	MST300AL	3"			\$269.12

Unidad: 1 Pieza. Master: 1 Pieza.

## Espiga de acero inoxidable



Código	Medida	Cuerda	Material	Precio
15CONEX-176CH	1/4"	NPT	Acero inoxidable 304 SS	\$38.28
15CONEX-177CH	3/8"			\$40.60
15CONEX-178CH	1/2"			\$58.00
15CONEX-179CH	3/4"			\$76.56

Unidad: 1 pieza. Master: 1 pieza.

## Niple de botella tipo hexagonal



Código	Número	Medida	Cuerda	Material	Precio
15CONEX-063CH	CN400AL	4"	NPT	Aluminio	\$134.56

Unidad: 1 pieza. Master: 1 pieza.

## Adaptador niple tipo botella



Código	Medida	Cuerda	Material	Precios
15CONEX-096CH	1/2"	NPT	Tubo de acero al carbón terminado electrogalvanizado	\$19.26
15CONEX-096CH	3/4"			\$19.26
15CONEX-097CH	1"			\$35.38
15CONEX-098CH	1,1/4"			\$48.72
15CONEX-099CH	1,1/2"			\$68.44
15CONEX-100CH	2"			\$83.52
15CONEX-101CH	2,1/2"			\$138.04
15CONEX-102CH	3"			\$237.80
15CONEX-103CH	4"			\$373.52

Unidad: 1 pieza. Master: 1 pieza.

## Junta para conector



Características:  
• NBR (antivibración)



Código	Número	Medida	Precio
15CONEX-066CH	CG100NBR	1"	\$3.25
15CONEX-067CH	CG150NBR	1,1/2"	\$6.38
15CONEX-068CH	CG200NBR	2"	\$6.38
15CONEX-069CH	CG300NBR	3"	\$11.72
15CONEX-070CH	CG400NBR	4"	\$14.96

Unidad: 1 pieza. Master: 1 pieza.



# 6 MOTORES

A GASOLINA

## Motor a gasolina de 4 tiempos (cónico) para generador

- Características:**
- Con cigueñal cónico y cárter para adaptarse a generadores de corriente.
  - Sin tanque de gasolina, sin escape.
  - Dimensiones 360 x 280 x 250mm.
  - Marca Gimex.



**POTENCIA  
6.5 HP**

Capacidad de desplazamiento	196cc 6,5HP
Motor	4 tiempos enfriado por aceite a presión
Potencia estimada	4 Kw / 3600 RPM
Máximo esfuerzo	11 Nm / 2500 RPM
Capacidad de tanque de combustible	0.6 Litros
Sistema de ignición	Transistorizado
Bujía	BP6ES
Peso aproximado	14 Kg



**PARA GENERADOR**



Código	Número	Precio
22MOTOR-026CH	GEN-200	\$3,832.64

Unidad: 1 pieza / Master: 1 pieza

REFACCIONES  
DISPONIBLES





Motor a gasolina de 4 tiempos



Características:  
• Marca Gimex



  
**POTENCIA**  
6.5 HP

<b>Capacidad de desplazamiento</b>	<b>196cc 6,5HP</b>		
Motor	4 tiempos enfriado por aceite a presión		
Potencia estipulada	4 Kw / 3600 RPM		
Máximo esfuerzo	11 Nm / 2500 RPM		
Capacidad de tanque de combustible	3.6 Litros		
Capacidad de tanque de aceite	0.6 Litros		
Sistema de ignición	Transistorizado		
Bujía	BP6ES		
Peso aproximado:	16 Kg		

Código	Número	Medida de cigüeñal	Precio
<b>22MOTOR-021CH</b>	<b>GG-200/A</b>	<b>3/4" con cuñero</b>	<b>\$4,568.08</b>

Unidad: 1 pieza Master: 1 pieza

REFACCIONES  
DISPONIBLES



**Motor a gasolina de 4 tiempos**

Características:  
Dimensiones: 385x320x345 mm  
Torque: 13 Nm

**POTENCIA  
6.5 HP**

Capacidad de desplazamiento	196cc 6.5HP
Motor	4 tiempos
Potencia estipulada	3000-3600 RPM
Máximo esfuerzo	17 Nm / 2500 RPM
Capacidad de tanque de combustible	3.6 Litros
Capacidad de tanque de aceite	0.6 Litros
Sistema de ignición	Encendido electrónico
Bujía	
Peso aproximado	12.200 Kg

Código	Número	Medida de diámetro	Precio
<b>22MOTOR-038CH</b>	<b>QF-170-1</b>	<b>3/4"; cuñero de 3/16"</b>	<b>\$2,774.72</b>

Unidad: 1 pieza Master: 1 pieza



**Motor a gasolina de 4 tiempos**

Características:  
•Marca Gimex

**POTENCIA  
9 HP**

Capacidad de desplazamiento	270 cc 9HP
Motor	4 tiempos enfriado por aceite a presión
Potencia estipulada	5.2 Kw / 1800 RPM
Máximo esfuerzo	17 Nm / 2500 RPM
Capacidad de tanque de combustible	6 Litros
Capacidad de tanque de aceite	1.1 Litros
Sistema de ignición	Transistorizado
Bujía	BP6ES
Peso aproximado	25 kg

Código	Número	Medida de diámetro	Precio
<b>22MOTOR-022CH</b>	<b>GEN-270</b>	<b>1" con cuñero</b>	<b>\$8,964.48</b>

Unidad: 1 pieza Master: 1 pieza



**Motor a gasolina de 4 tiempos**

Características:  
•Marca Gimex

**POTENCIA  
13 HP**

Capacidad de desplazamiento	389 cc 13HP
Motor	4 tiempos enfriado por aceite a presión
Potencia estipulada	7.7 kw / 3600 RPM
Máximo esfuerzo	24 Nm / 2500 RPM
Capacidad de tanque de combustible	6.5 Litros
Capacidad de tanque de aceite	1.1 Litros
Sistema de ignición	Transistorizado
Bujía	BP6ES
Peso aproximado	31 kg

Código	Número	Medida de diámetro	Precio
<b>22MOTOR-023CH</b>	<b>GG-390</b>	<b>1" con cuñero</b>	<b>\$10,044.44</b>

Unidad: 1 pieza Master: 1 pieza



**Motor a gasolina de 4 tiempos (arranque eléctrico)**

Características:  
•Con marcha y tablero  
•Utiliza batería de 12 V (no incluida)  
•Bajo consumo de combustible  
•Diseño compacto y ligero  
•Arranque eléctrico  
•Marca Gimex

**POTENCIA  
13 HP**

Capacidad de desplazamiento	389cc 13HP
Motor	4 tiempos enfriado por aire a presión
Potencia estipulada	9.5 Kw / 3600 RPM
Capacidad de tanque de combustible	6.5 Litros
Capacidad de tanque de aceite	1.1 Litros
Sistema de ignición	Electrónico
Peso aproximado	31 kg

Código	Número	Medida de diámetro	Precio
<b>22MOTOR-029CH</b>	<b>CG-390</b>	<b>1" con cuñero</b>	<b>\$12,581.36</b>

Unidad: 1 pieza Master: 1 pieza





## Motor a diesel de 4 tiempos



REFACCIONES  
DISPONIBLES



**POTENCIA  
4 HP**

- Características:
- Con sistema de inyección
  - Bajo consumo de combustible
  - Diseño compacto y ligero
  - Arranque fácil y rápido
  - Marca Gimex

Capacidad de desplazamiento	211cc 4HP
Motor	4 tiempos enfriado por aire a presión
Potencia estipulada	3.8 Kw / 3600 RPM
Capacidad de tanque de combustible	2.5 Litros
Capacidad de tanque de aceite	1.1 Litros
Sistema de ignición	Por compresión de combustible
Peso aproximado	31 Kg

Código	Número	Medida de entrada	Precio
22MOTOR-015FU	GD 170F	3/4" con cuñero	\$9,951.64

Unidad: 1 pieza / Master: 1 pieza

## Motor a diesel de 4 tiempos



**POTENCIA  
7 HP**

- Características:
- Con sistema de inyección
  - Bajo consumo de combustible
  - Diseño compacto y ligero
  - Arranque fácil y rápido
  - Marca Gimex

Capacidad de desplazamiento	206cc 7HP
Motor	4 tiempos enfriado por aire a presión
Potencia estipulada	5.5 Kw / 3600 RPM
Capacidad de tanque de combustible	3.5 Litros
Capacidad de tanque de aceite	1.1 Litros
Sistema de ignición	Por compresión de combustible
Peso aproximado	33 Kg



Código	Número	Medida de entrada	Precio
22MOTOR-016FU	GD 178F	1" con cuñero	\$13,126.56

Unidad: 1 pieza / Master: 1 pieza

## Motor a diesel de 4 tiempos



**POTENCIA  
9 HP**

- Características:
- Con sistema de inyección
  - Bajo consumo de combustible
  - Diseño compacto y ligero
  - Arranque fácil y rápido
  - Marca Gimex

Capacidad de desplazamiento	406cc 9HP
Motor	4 tiempos enfriado por aire a presión
Potencia estipulada	5.7 Kw / 3600 RPM
Capacidad de tanque de combustible	5.5 Litros
Capacidad de tanque de aceite	1.65 Litros
Sistema de ignición	Por compresión de combustible
Peso aproximado	48 Kg



Código	Número	Medida de entrada	Precio
22MOTOR-017FU	GD 186F	1" con cuñero	\$17,395.36

Unidad: 1 pieza / Master: 1 pieza

## Motor a diesel de 4 tiempos (con arranque eléctrico)



**POTENCIA  
9 HP**

- Características:
- Utiliza batería de 12 V (no incluida)
  - Con sistema de inyección
  - Bajo consumo de combustible
  - Diseño compacto y ligero
  - Arranque fácil y rápido
  - Marca Gimex

Capacidad de desplazamiento	406cc 9HP
Motor	4 tiempos enfriado por aire a presión
Potencia estipulada	5.7 Kw / 3600 RPM
Capacidad de tanque de combustible	5.5 Litros
Capacidad de tanque de aceite	1.65 Litros
Sistema de ignición	Por compresión de combustible
Peso aproximado	50 Kg



Código	Número	Medida de entrada	Precio
22MOTOR-028FU	GD 186FE	1" con cuñero	\$16,824.64

Unidad: 1 pieza / Master: 1 pieza



**A DIESEL**

**Motor a diesel de 4 tiempos (con arranque eléctrico)**



- Características:
- Utiliza batería de 12 V (no incluida)
  - Con sistema de inyección
  - Bajo consumo de combustible
  - Diseño compacto y ligero
  - Arranque fácil y rápido
  - Marca Gimex



Capacidad de desplazamiento	456CC 13 HP
Motor	4 tiempos enfriado por aire presión
Potencia estipulada	7.2 Kw
Capacidad de tanque de combustible	5.5 Litros
Capacidad de tanque de aceite	1.65 Litros
Sistema de ignición	Por compresión de combustible
Tipo de arranque	Manual y eléctrico marcha
Peso aproximado	50 Kg



Código	Número	Medida de entrada	Precio
22MOTOR-030FU	CD 188FBE	1" con cuñero	\$21,543.52

Unidad: 1 pieza Master: 1 pieza



**A GASOLINA**

**Motores KOHLER**



- Características:
- Motor a gasolina de 9.5 HP

Tipo de motor	Monocilíndrico, OHV, 4 tiempos, camisa de cilindro de hierro fundido, cabeza y caja del cigüeñal de aluminio
Flacha	Horizontal
Arranque	Manual autoenvolvente
Desplazamiento	277 cc
Potencia Bruta Máx.	9.5 HP (7.1 kW) @ 3600 rpm
Torque máximo	18.8 Nm (13.9 ft.lb) @ 2600 rpm
Relación de compresión	8.5 : 1
Lubricación	Por espresas
Capacidad de combustible	7.0 Lts
Consumo de combustible	2.7 Lts/h aprox.
Capacidad de aceite	1.3 Lts.
Dimensiones L x W x H	403 x 429 x 424 mm.

Código	Modelo	Precio
22MOTOR-0015M	CH395	\$17,243.57

Unidad: 1 pieza Master: 1 pieza Precios en catálogo de Motores



- Características:
- Motor a gasolina de 14 HP

Tipo de motor	Monocilíndrico, OHV, 4 tiempos, camisa de cilindro de hierro fundido, cabeza y caja del cigüeñal de aluminio
Flacha	Horizontal
Arranque	Manual autoenvolvente
Desplazamiento	429 cc
Potencia Bruta Máx.	14 HP (10.5 kW) @ 3600 rpm
Torque máximo	30.6 Nm (22.7 ft.lb) @ 2600 rpm
Relación de compresión	8.5 : 1
Lubricación	Por espresas
Capacidad de combustible	7.0 Lts.
Consumo de combustible	4.5 Lts/h aprox.
Capacidad de aceite	1.3 Lts.
Dimensiones L x W x H	411 x 452 x 442.5 mm.

Código	Precio
22MOTOR-0025M	\$19,483.36

Unidad: 1 pieza Master: 1 pieza Precios en catálogo de Motores

**Tacómetro digital**

Especificaciones:

Tipo de detector	TACH LASER
Pantalla	LCD de 5 dígitos, (máx. 59999)
Rango de medida de velocidad	7.0 RPM - 9999.9 RPM
Resolución	7.0 RPM - 9999.9 RPM (0.1 RPM) más de 10000 RPM (1 RPM)
Precisión	0.05% rdg + 1 digital
Rango de medición láser	50mm-600mm
Referencia de fecha	MÁX/MÍN/AVC
Retroluminación automática	si
Tamaño del tacómetro	122x52x28mm/4.8x2.0x1.1pulg
Peso	156g



- Características:
- Pantalla LCD con rango de medición y alta resolución.
  - Medición automática y selección de medición manual.
  - Alternativa de láser de alta y baja potencia para medición de distancia lejana y cercana y protección ocular.
  - Grabación automática de 50 conjuntos de datos y tiempo de intervalo de muestreo ajustable.
  - Automático para registrar los datos Max, Min y Average.
  - Apagado automático después de 30 segundos sin operación.
  - Mide la velocidad de los motores y la máquina del torno.

Código	Número	Precio
14TACOME001CE	AT-8	\$3,148.24

Unidad: 1 pieza Master: 1 pieza Precios en catálogo de Ferrería

**Tacómetro digital**

Especificaciones:

Rango de prueba de contacto	2 a 20,000 RPM
Rango de prueba sin contacto	2 a 99,999 RPM
Rango de prueba total	1 a 99,999 RPM
Precisión	±0.05% + 1 dígito
Resolución	0.1 RPM (2 a 9999.9 RPM) / 1 RPM (más de 10000 RPM)
Tiempo de muestreo	0.5 seg. (más de 120 RPM)
Distancia de detección	50mm a 500mm
Base de tiempo	crystal de cuarzo
Consumo de energía	45mA
Batería	9V
Tamaño	160x60x42mm
Peso	160g
Temperatura de funcionamiento	0°C a 50°C (32°F a 122°F)



- Características:
- Amplio rango de medición y alta resolución
  - memorias de 40 lecturas
  - Puntero láser incorporado
  - Pantalla LCD de 5 dígitos
- Incluye:
- Tacómetro
  - Estuche de transporte
  - 3 cintas reflectantes
  - Cable
  - Punta del sensor de RPM
  - Rueda de velocidad de superficie

Código	Número	Precio
14TACOME002CE	HP-9235C	\$2,180.80

Unidad: 1 pieza Master: 20 piezas Precios en catálogo de Ferrería

## Generador 2 HP a gasolina / 2 tiempos / KVA 0.95



- Incluye:
- 1 clavija
  - 1 cable DC 12V
  - 1 llave de bujías
  - 1 desarmador



**POTENCIA  
2 HP**

### Características del generador

Tipo	Mono fase
Voltaje	110 V/120 V 6.3 A
Frecuencia (Hz)	60
RVP	3000
Rendimiento	0.95 KVA
Salida máxima	1 KVA
Regulación de voltaje	Capacitor
Factor de poder (%)	1

### Características del motor

Modelo	1E45/65
Motor	2 tiempos enfriado por aire
Cilindrada	64cc
Capacidad del tanque de gasolina	4.2 Litros
Carburante	Gasolina con aditivo
Tipo de arranque	Manual
Dimensiones	385 x 315 x 330 mm
Peso aproximado	17.5 Kg

### NO CONECTAR PLANTAS PARA SOLDAR

Código	Número	Precio
<b>22GENERA003CH</b>	<b>GM950A</b>	<b>\$4,107.56</b>

Unidad: 1 pieza Master: 1 pieza



## Generador 20 HP a gasolina 9.5 Kw



- Características:
- Tipo monofásico
  - Voltaje: 240
  - Frecuencia: 60 Hz
  - Rendimiento Kw: 9.5
  - Salida max: Kw: 10



**POTENCIA  
20 HP**

Motor	4 tiempos enfriado por aire
Cilindrada	678 cc
Potencia	20 HP
Tipo de arranque	Encendido electrónico
Cap. depósito de combustible	26 Litros
Cap. depósito aceite	1.9 Litros
Peso aprox:	156 kg

Código	Número	Precio
<b>22GENERA032CH</b>	<b>GM12000E</b>	<b>\$67,599.00</b>

Unidad: 1 pieza Master: 1 pieza



## Planta para soldar con motor a gasolina / KVA 2.2



- Características:
- Funde electrodos 2 a 5 mm de diámetro (6013 / 6018)
  - Doble función: planta para soldar y generador
  - Cargador de batería
  - Marca: Gimex
  - Para uso en trabajo ligero



**POTENCIA  
2200 W**

### Características del generador

Frecuencia (Hz)	60 Hz
Potencia	2200 W
Voltaje	120 V
Corriente Amperaje	9.2
Fase	1
Factor de poder (%)	1%

### Características del motor

Motor	4 tiempos OHV enfriado por aire
Cilindrada	389 cc 1.3HP
Carburante	Gasolina
Capacidad del tanque de gasolina	12.5 Litros
Capacidad depósito de aceite	1.63 Litros

### Características planta de soldar

Voltaje	55-65 V
Corriente	160 A
Voltaje de trabajo	26 V
Proporción de carga continua	40%
Rango ajustable de corriente para soldar	50-180 A
RPM	3600
Peso aproximado	89 kg

### Los tiempos de trabajo varían dependiendo del amperaje al que se trabaje

Código	Número	Precio
<b>22GENERA028CH</b>	<b>GMAXQ190</b>	<b>\$37,571.24</b>

Unidad: 1 pieza Master: 1 pieza



**Planta para soldar KARLEN con motor a gasolina / KVA 6.5**



Características del generador	
Frecuencia (Hz)	60 Hz
Potencia	6 / 6.5 KW
Voltaje	120 V
Fase	Monofásico / bifásico
Factor de poder (%)	1%

Características del motor	
Motor	4 tiempos OHV
Cilindrada	420 cc 14HP
Carburante	Gasolina
Capacidad del tanque de gasolina	6.5 Litros
Capacidad depósito de aceite	1.1 Litros
Potencia máxima	4.5 / 5 KW

Características planta de soldar	
Tensión nominal	22-28 V
Corriente máxima	180 A
Corriente nominal	150 A
Rango ajustable de corriente para soldar	50-200 A
Electrodos	2.0 - 5.0 mm
Peso aproximado	95 Kg

- Características:**
- Funde electrodos 2 a 5 mm de diámetro (5013 / 6018)
  - Doble función: planta para soldar y generador
  - Cargador de batería
  - Luz de trabajo
  - Voltímetro digital
  - Para uso en trabajo ligero



**POTENCIA 6/6.5 Kw**

Los tiempos de trabajo varían dependiendo del amperaje al que se trabaje

Código	Número	Precio
22GENERA04ZCH	GES-200IE	\$34,011.20

Unidad: 1 pieza Master: 1 pieza

**Planta para soldar con motor a diesel / KVA 2.2 (con arranque eléctrico)**



Características del generador	
Frecuencia (Hz)	60 Hz
Potencia	2200 W
Voltaje	120 V
Corriente Ampere	9.2
Fase	1
Factor de poder (%)	1%

Características del motor	
Motor	4 tiempos enfriado por aire, sistema de inyección
Cilindrada	406 cc 9HP
Carburante	Diesel
Tipo de arranque	Manual/Marcha
Capacidad del tanque de gasolina	6 Litros
Capacidad depósito de aceite	1.65 Litros

Características planta de soldar	
Voltaje	55-65 V
Corriente	160 A
Voltaje de trabajo	26 V
Proporción de carga continua	40%
Rango ajustable de corriente para soldar	50-150 A
PPM	3600
Peso aproximado	110 kg

- Características:**
- Funde electrodos 2 a 5 mm de diámetro (5013 / 6018)
  - Doble función: planta para soldar y generador
  - Arranque eléctrico con marcha
  - Utiliza batería de 12 V (no incluida)
  - Para uso en trabajo ligero



**POTENCIA 2200 W**

Los tiempos de trabajo varían dependiendo del amperaje al que se trabaje

Código	Número	Precio
22GENERA002FU	SDE5000EW	\$40,090.76

Unidad: 1 pieza Master: 1 pieza

**Bastidor universal para generador Gimex**

- Características:**
- Para generadores de 1800 W a 2500 W
  - De metal
  - Esmaltado color negro
  - Tabular
  - Dimensiones 43 x 59 x 43 cm
  - Marca Gimex



Código	Número	Precio
22WYBAST001CH	WY1.5/2/2.5	\$676.28

Unidad: 1 pieza Master: 1 pieza

**Amortiguador para generador Gimex**

- Características:**
- Marca Gimex



Código	Número	Aplicación	Precio
22REFGEN001CH	JS-CG02009	2.0 KW	\$339.88
22REFGEN002CH	JS-CG05009	5.0 KW	\$473.28

Unidad: 1 Juego (4 Piezas) Master: 1 Juego



# REFACCIONES

para equipos de 4 tiempos

## CONTAMOS CON:

- Interruptores
- Condensadores
- Bendix
- Carburadores
- Marchas
- Filtros
- Bobinas
- Poleas
- Bujías
- Arranques

CONSULTA  
EL CATÁLOGO  
DE REFACCIONES



# 7

# REFACCIONES

## Caja de engranes



- Características:
- Acabado metalizado
  - Material: aluminio
  - Color: plata
  - Color: naranja\*



Código	Número	Diámetro de tubo (D)	Dientes	Compatible con modelos	Medida	Precio
22ENGRAN001CH	DM0013	32mm	10	OLEO MAC 746,750,753 SHIMAHA, MPOWER, KINRO,	M10 x 1.5	\$1,223.80
*22ENGRAN002CH	GH45HUS	26mm	9	KAWASHIMA, POWERCAT,	M10X1.25	\$406.00
22ENGRAN003CH	GH36OM	28mm	10	SPARTA 36	M10 x 1.25	\$987.16
22ENGRAN004CH	GH143HUS	28mm	9	HUSQVARNA 143 RII	M12 x 1.75	\$595.08
22ENGRAN005CH	GH120FS	25.4mm	8	FS 120 (anterior)	M10 x 1.0	\$878.12
22ENGRAN006CH	GH120FS-N	25.4mm	8	FS 120 (nuevo)	M10 x 1.0	\$838.68
22ENGRAN007CH	GH160FS	28mm	8	FS 160/280	M12 x 1.5	\$975.56
22ENGRAN008CH	GH26-7T	26mm	7	UNIVERSAL	M10 x 1.25	\$390.92
22ENGRAN009CH	GH26-9T	26mm	9	UNIVERSAL	M10 x 1.25	\$390.92
22ENGRAN010CH	GH28-7T	28mm	8	UNIVERSAL	M10 x 1.25	\$390.92
22ENGRAN011CH	GH28-9T	28mm	9	UNIVERSAL	M10 x 1.25	\$390.92

Unidad: 1 pieza. Master: 82 piezas.

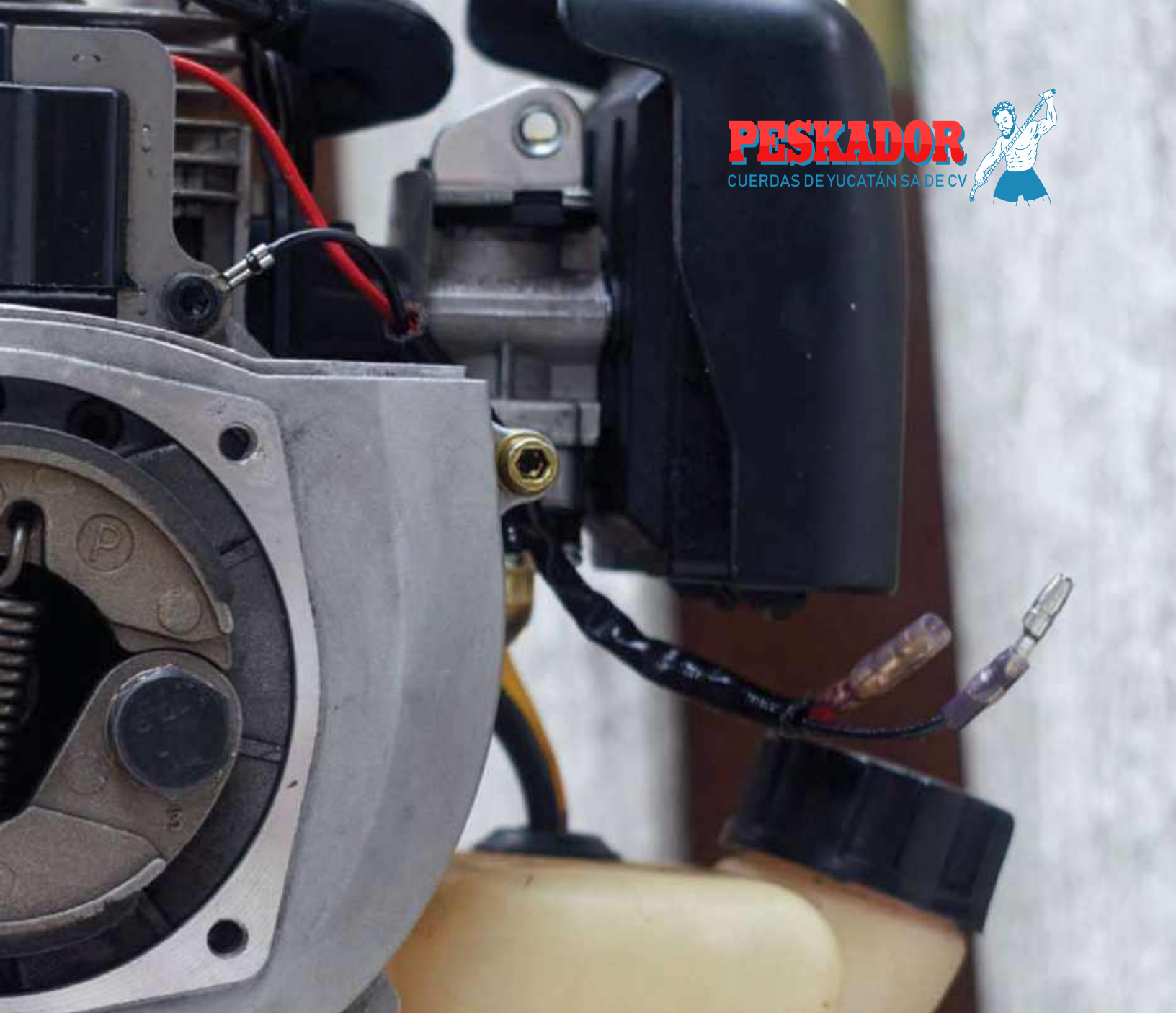

### Bomba aceite

- Características
- Para STIHL MODELO 08
  - Adaptable para modelos Stihl 08S, 08SE, 08SEQ- 11086403200



Código	Número	Aplicación	Precio
22BOMBA-014R5	11086403200	STIHL	\$936.12

Unidad: 1 pieza Master: 1 pieza

### Engrane piñon



- Características
- Para desbrozadora 22DES3R0059HU
  - Diámetro interno de la cabeza: 8.52mm
  - Diámetro del perno: 9.94mm



Entrada cuadrada

Código	Número	Longitud (L)	Precio
22HUCBG520ACH	BC520A	29.3mm	\$172.84

Unidad: 1 pieza Master: 1 pieza

**PISTONES**

Características:  
• Pistón completo con anillos, perno y seguros (Los pistones)  
• HUSCARNIA (vientan con un solo anillo)



Características:  
• Pistón completo con anillos, perno y seguros



Código	Número	Modelo	No. Original del pistón	Medida	Precio
<b>HOMELITE</b>					
23PISTON047AB	AIPRL-171	D725(25CC)	308457001	33.3mm	\$332.92
23572195---TE	572195	XLAO	A6843R	46mm	\$604.36
23572181---TE	572181	HML1050	69189	55.5mm	\$502.28
<b>HUSCARNIA</b>					
23PISTON129VI	125R	531002375		35 mm	\$257.52
23PISTON130VI	235R/RX	235R/RX	502214302	38 mm	\$257.52
23PISTON061VI	ARHQ-407	137	530069944	38mm	\$475.60
23PISTON062VI	ARHQ-195	272	503609803	40mm	\$524.32
23PISTON063VI	ARHQ-305	340	503870102	40mm	\$476.76
23PISTON131VI	440/435E	440/435E	502625002	41 mm	\$313.20
23PISTON064VI	ARHQ-283	345	503907371	42mm	\$570.72
23PISTON134VI	445/JON2	445/JON2	544119902	42 mm	\$257.52
23PISTON135VI	545/550XP	545/550XP	522626302	43 mm	\$257.52
23PISTON065VI	ARHQ-306	350	503699671	44mm	\$570.72
23PISTON133VI	450	450	544088403	44 mm	\$313.20
23PISTON136VI	355RX/555	355RX/555	575954801	45 mm	\$257.52
23PISTON045AB	ARHQ-219	51	503167701	45mm	\$515.04
23PISTON029AB	ARHQ-264	055	503608171	46mm	\$476.76
23PISTON132VI	555/560/562	555/560/562	575954801	46 mm	\$257.52
23PISTON021AB	ARHQ-173	061	503539002	48mm	\$476.76
23PISTON028AB	ARHQ-267	365	503691303	48mm	\$476.76
23PISTON067VI	S/N	372XP	503691271	50mm	\$314.36
23PISTON069VI	S/N	575	537328502	51mm	\$272.60
23PISTON026AB	ARHQ-188	281	503502702	52mm	\$528.96
23PISTON027AB	ARHQ-251	288	503506002	54mm	\$523.16
<b>BLUE BIRD</b>					
23PISTON145VI	ZM54	ZM54	721580	54 mm	\$257.52
23PISTON146VI	ZM59	ZM59	721580	59 mm	\$258.68
<b>ECHO</b>					
23PISTON125VI	CS350	CS350	P021-009230	39 mm	\$257.52
23PISTON126VI	CS450	CS450	P021-016160	43 mm	\$257.52
23PISTON127VI	CS600	CS600	P021-015190	45 mm	\$257.52
23PISTON128VI	RMS10	RMS10	P021-016630	44 mm	\$257.52
16PISTON116CH	SRM-3605	SRM-350	P021015780	37 mm	\$261.00
<b>MCCULLOCH</b>					
23PISTON030AB	ARMC-295	35	-	36mm	\$281.88
23PISTON031AB	ARMC-177	42CC	-	41mm	\$339.88
<b>OLEO-MAC</b>					
23PISTON117AB	S/N	5430/522/523	3010003753	10X33 mm	\$611.32
23PISTON109VI	S/N	541	50120034	40mm	\$339.88
23PISTON111VI	S/N	440/740	074000279A	40mm	\$524.32
23PISTON116AB	S/N	746T4463P	61122015A	12X31 mm	\$611.32
23PISTON110VI	S/N	753T	61112036A	45mm	\$524.32
23PISTON041AB	AROM-197	350	35500129	45mm	\$356.12
23PISTON105VI	AROM-269	956	50012024	46mm	\$339.88
23PISTON108VI	S/N	965	50092013	48mm	\$618.28
23PISTON112VI	S/N	970/971	0970002053	50mm	\$524.32
<b>POULAN</b>					
23PISTON144VI	P4618	P4618	530071883	41 mm	\$257.52
<b>RYOBI</b>					
23PISTON053AN	AIPRL-351	Con un anillo	-	35mm	\$272.60
23PISTON053AI	AIPRL-351	Con doble anillo	-	35mm	\$227.36
<b>SHINDAIWA</b>					
23PISTON039AB	ARSH-296	C35	20021-41112	36mm	\$515.04
23PISTON101VI	ARSH-297	B45	20021-41112	40mm	\$464.00
16PISTON124CH		C230	20016-12112	32 mm	\$228.52

Unidad: 1 juego. Master: 1 juego. \*Unidad: 1 pieza. Master: 1 pieza.

Código	Número	Modelo	No. Original del pistón	Medida	Precio
<b>STIHL</b>					
23PISTON103BB	B30837	F585	4137-020-1202	34mm	\$889.72
23PISTON080VI	ARST-428	M5170	11900302000	37mm	\$632.20
23PISTON104BB	B30846	F5200	1114-020-1200	38mm	\$806.20
23PISTON081VI	ARST-266A	M5180	11900302003	38mm	\$632.20
23PISTON0511T	ARST-397	F5220	41190302000	38mm	\$570.72
23PISTON121VI	S/N	211	11990201202	38mm	\$301.60
23PISTON082VI	ARST-220	021/023	11230302003	40mm	\$486.04
23PISTON032AB	ARST-220	023	11230302019	40mm	\$327.12
23PISTON141VI	MS211	MS211	11990302001	40 mm	\$257.52
23PISTON142VI	F5100/HL100	F5100/HL100	41800302001	40 mm	\$257.52
23PISTON042AB	ARST-186	025/250	11230302011	42mm	\$515.04
23PISTON033AB	ARST-186A	025/250	11230302011	42.5 mm	\$476.76
23PISTON138VI	MS241	MS241	11430302004	42.5 mm	\$257.52
23PISTON102BB	B30881	FR350	4128-020-1202	44mm	\$487.20
23PISTON083VI	ARST-326	026/260	11210302001	44mm	\$486.04
23PISTON115VI	S/N	261	11410301200	44.7 mm	\$300.44
23PISTON139VI	MS261	MS261	11410302012	44.7 mm	\$257.52
23PISTON084VI	ARST-175A	029/290	11270302003	46mm	\$486.04
23PISTON089VI	S/N	SR400	42030302001	46mm	\$321.32
23PISTON122VI	S/N	361	11350201202	47mm	\$367.72
23PISTON037AB	ARST-265	039/390	11270201216	49mm	\$476.76
23PISTON035AB	ARST-240	034/036	11250302001	48mm	\$528.96
23PISTON140VI	MS441	MS441	11380302003	50 mm	\$257.52
23PISTON049IT	ARST-278	046/160	42210201201	52mm	\$570.72
23PISTON085VI	ARST-184	038/380	11190302003	52mm	\$570.72
23PISTON086VI	S/N	051	11110302000	52mm	\$272.60
23PISTON137VI	MS650	MS650	11220302003	52 mm	\$313.20
23PISTON143VI	461MS	461	11280302009	52 mm	\$257.52
23PISTON087VI	ARST-279	066/660	11220302005	54mm	\$484.88
2306654P1-TD	06654P1	ST064	-	54mm	\$189.08
23PISTON0302002	S/N	76	11110302002	58mm	\$274.92
23PISTON088VI	S/N	070	11060302003	58mm	\$292.32
<b>WEED EATER STIHL</b>					
22530071357WE	S/N	FL20/SST25/FS40/44	S30071357	34.5mm	\$603.20
<b>WEED EATER POULAN</b>					
22530071998WE	FPB250E	120/1800/200	S30071998	36.6mm	\$861.88
<b>OTROS</b>					
23PISTON123VI	BG/CC-430	BG/CC-430	N/A	40 mm	\$257.52
23PISTON124VI	BG/CC-520	BG/CC-520	N/A	44 mm	\$314.36

Unidad: 1 juego. Master: 1 juego.



## ANILLOS



Código	Diám. x Espesor	Aplicación	Precio
<b>ALPINA</b>			
23ANILLO107CA	39x1.5x1.65	ALPINA MS410 MITSUBISHI	\$73.08
<b>ECHO</b>			
23ANILLO120CA	57x1.5x2.4	ECHO 100	\$61.48
23ANILLO127CH	38	RM411, SRM180, SPM 385	\$122.95
<b>HOMELITE</b>			
23ANILLO112CA	43.5x1.5x1.8	HOMELITE 3000	\$64.96
23ANILLO033AB	33.3x1.2	HOMELITE 25CC TRIMUTE	\$81.20
<b>HUSQVARNA</b>			
23ANILLO064AB	48x1.5	HUSQ. 001, 205, 305, OM 902, AM 180, AM190, STIHL 034, 036	\$81.20
23ANILLO034IT	32x1.2	HUSQVARNA 322 ECHO	\$81.20
23ANILLO101CA	33x1.5x1.4	HUSQVARNA 026-HOMELITE D725	\$45.24
23ANILLO037IT	35x1.2	HUSQVARNA 232	\$45.24
23ANILLO052VI	38x1.5	HUSQVARNA 137	\$73.08
23ANILLO108CA	41x1.5x1.70	HUSQVARNA, MCCULLOCH 343/345	\$73.08
23ANILLO110CA	42x1.5x1.75	HUSQVARNA 45, 242, 251-STIHL 024, 028, ECHO 4690	\$82.36
23ANILLO058VI	47x1.5	HUSQVARNA 359, 372, OM 761, STIHL 08, 361, 359	\$81.20
23ANILLO059VI	48x1.5	HUSQVARNA 365, STIHL 034, 036	\$81.20
23ANILLO062VI	51x1.5	HUSQVARNA 575XP	\$81.20
23ANILLO053VI	52x1.5	HUSQVARNA 272, 281, STIHL 038A, 051, PARTNER 435, 440	\$81.20
23ANILLO063VI	52x1.5	HUSQVARNA 272, 281, STIHL 038B, 051, PARTNER 435, 440	\$81.20
23ANILLO054VI	54x1.5	HUSQVARNA 288, 385, STIHL 056, JONS 910, 930, 2083 MCCULLOCH 250, ECHO 900	\$83.52
23ANILLO119CA	55x1.2x2.3	HUSQVARNA 390	\$148.48
23ANILLO061VI	50x1.5	OM 999, HUSQVARNA 298, 394, 2 100, 395XP, JONS 2094	\$73.08
23ANILLO051VI	46x1.5	OM 350/951 HUSQVARNA 055, STIHL 029, 291, SR400, SR420 HITXLAD	\$58.00
23ANILLO050VI	40x1.5	HU40340, 141, 30R, STIHL 021, 023, PS280, SHINDAIWA 416, OM 940, 941, SA30, SC33, AM150, 740T, SP42, SP44, CLEARBELL	\$45.24
23ANILLO056VI	42x1.2	MCCULLOCH, SHINDAIWA 353, DOLMAR, HUSQVARNA 345, 242, 254 XP, SHINDAIWA 488, JONS RS45, ECHO 4600, STIHL 024, 025, 028, FS45	\$81.20
23ANILLO057VI	44x1.5	HUSQVARNA 50R, 250R, 350, 525, 535, STIHL 026 (VIEJO) 041	\$81.20
23ANILLO060VI	50x1.5	HUSQVARNA 372, HU205, 208, 371, 372XP, JONS 670, 2071, PARTNER 7000, ECHO 701 STIHL 0385	\$73.08
<b>KAWASAKI</b>			
23ANILLO109CA	41.5x1.5x1.7	KAWASAKI TH3, KBH3A	\$83.52
<b>OLEO MAC</b>			
23ANILLO0047AB	38x1.5	OLEO MAC 233/935, MCCULLOCH 32, 35cc, OM 935, HUJ16, 132, 137, 234, 235	\$81.20
<b>POLLAND</b>			
23ANILLO105CA	36.6x1.5x1.3	POLLAN 1800, 2000, WEED EATER, MCCULLOCH 120, 310	\$87.00
<b>RYOBI</b>			
23ANILLO041VI	35x1.5	RYOBI, STIHL FS160, FS120	\$73.08

Unidad: 1 pieza. Mastrén: 1 pieza \*Unidad: 1 juego. Mastrén: 1 juego.

Código	Diám. x Espesor	Aplicación	Precio
<b>SHINDAIWA</b>			
23ANILLO100CA	31x1.5x1.3	SHINDAIWA T20, MITSUBISHI	\$76.56
23ANILLO001AB	36x1.5	SHINDAIWA C35, BP40, MITSUBISHI, TANAKA 32R	\$45.24
23ANILLO126CH	40x1.5	SHINDAIWA B45*	\$64.96
23ANILLO111CA	43x1.5x1.8	SHINDAIWA 48R	\$73.08
23ANILLO128CH	43x1.5x1.8	70241980 C230	\$155.44
<b>SOLO</b>			
23ANILLO007AB	48x2	SOLO MISTBLOW 423 MB	\$81.20
<b>STIHL</b>			
23ANILLO036II	34x1.2	STIHL FS086, FS088	\$45.24
23ANILLO102CA	34.1x1.5x1.4	STIHL FS85, FS86, FS88, ECHO, OLEO-MAC, HU225, 326, 425	\$83.52
23ANILLO103CA	34.5x1.5x1.4	STIHL FS40, FS44	\$77.72
23ANILLO070VI	37x1.2	STIHL 017, ECHO 3000, 3550, SOLO 132, MAC 120, 319	\$81.20
23ANILLO106CA	38x1.2x1.6	STIHL 011, 018, MS180, FS200, FS220, MCCULLOCH 32, 35cc	\$71.92
23ANILLO072VI	42.5x1.2	STIHL 025, MS250	\$81.20
23ANILLO113CA	44x1.2x1.85	STIHL FB350, 026	\$73.08
23ANILLO114CA	44.7x1.2x1.85	STIHL MS260	\$73.08
23ANILLO115CA	45x1.5x1.9	STIHL PARTNER 500-HUSQVARNA 051, 254-OM 3505, 753T	\$73.08
23ANILLO116CA	46x1.2x1.9	STIHL 029	\$76.56
23ANILLO117CA	47x1.2x1.95	STIHL CH361	\$78.88
23ANILLO032AB	49x1.5	STIHL 035, 390, 085, OM 261 GS	\$160.08
23ANILLO076VI	50x1.2	STIHL 034, 036 MS440 HUSQVARNA 266	\$81.20
23ANILLO118CA	50x1.2x2.05	STIHL 044, MS440	\$212.28
23ANILLO081VI	52x1.2	STIHL MS460, 046, 364, DOLMAR 9000	\$81.20
23ANILLO082VI	54x1.2	STIHL 066	\$73.08
23ANIL111034	56x1.5	STIHL 076, PARTNER 1200, DOLMAR 115, MCCULLOCH	\$58.00
<b>WACKER</b>			
23ANILLO122CA	45x1.5x1.9	WACKER 121 CA	\$109.04
<b>WEED EATER</b>			
23ANILLO104CA	34.5x1.58x1.45	WEED EATER XT400	\$113.68

Unidad: 1 pieza. Mastrén: 1 pieza \*Unidad: 1 juego. Mastrén: 1 juego.

JULIO 2024

## Cilindro completo

Características:

- Cilindro completo con pistón, anillos, perno y seguros (los pistones de HUSQVARNA cuentan con solo un anillo)

Gimex



Código	Número	Modelo	Diámetro	Precio
<b>GIMEX</b>				
23CILIND0080CH	A-1	ZMS200	44.5cm	\$610.16
23CILIND0081CH	A-1	ZMS800	45.2cm	\$621.76
<b>HUSQVARNA</b>				
23CILIND022VI	530069940	137	38mm	\$2,012.60
23CILIND025VI	503870076	340	40mm	\$1,517.28
23CILIND020VI	5/N	040	42mm	\$1,405.92
23CILIND026VI	503870276	345	42mm	\$1,595.00
23CILIND027VI	537253002	350	44mm	\$2,120.48
23CILIND011IT	503169171	55	46mm	\$1,096.20
23CILIND028VI	537157302	359	47mm	\$2,060.16
23CILIND021VI	503532071	61	48mm	\$1,394.32
23CILIND029VI	503939072	365	48mm	\$1,504.52
23CILIND030VI	503626473	372	50mm	\$1,401.28
23CILIND032VI	5372544102	575	51mm	\$2,498.64
23CILIND023VI	503758172	272	52mm	\$1,308.48
23CILIND024VI	503907471	288	54mm	\$1,640.24
<b>MAKITA</b>				
16CILIND006CH	394130010	7300	50mm	\$3,718.96
<b>OLEOMAC</b>				
23CILIND072VI	61112035	753T	45mm	\$1,823.52
<b>POULAN</b>				
23CILIND119CH	530071884	3341/3316 3314/4018	40mm	\$1,186.68
<b>SHINDAIWA</b>				
23CILIND060VI	20011-12111	C35	36mm	\$1,409.40
23CILIND061VI	20021-12110	B45	40mm	\$1,595.00
<b>STIHL</b>				
23CILIND064BB	41370201202	FS75/FS80	34mm	\$2,310.72
23CILIND009IT	11998751200	FS160	35mm	\$2,760.80
23CILIND040VI	11300201207	M5170/017	37mm	\$1,003.40
23CILIND008IT	11998731260	FS220	38mm	\$937.28
23CILIND041VI	11300201203	M5180/018	38mm	\$1,367.64
23CILIND065BB	11140201200	FS200	38mm	\$3,920.80
23CILIND042VI	11230201216	021/023	40mm	\$1,185.52
23CILIND007IT	11998731270	FS28	40mm	\$991.80
23CILIND117CH	428-0201211	FS450	42mm	\$992.96
23CILIND043VI	41280201211	025/250	42.5mm	\$1,751.60
23CILIND063BB	41280201202	FS350(B27181)	44mm	\$3,120.40
23CILIND044VI	11230201220	026/260	44mm	\$1,262.08
23CILIND012IT	11230201220	026/260	45mm	\$3,866.28
23CILIND014IT	11270201210	029/290	46mm	\$3,609.92
23CILIND045VI	11270201217	029/290	46mm	\$1,504.52
23CILIND092CH	LH-B145	BR420	46 mm	\$1,633.28
23CILIND118CH	FS550	60-00550	46 mm	\$1,184.36
23CILIND082VI	M5361	M5361	47 mm	\$2,278.24
23CILIND046VI	11250201213	034/036	48mm	\$1,728.40
23CILIND070VI	11270201210	039	49mm	\$2,329.28
23570162---TE	11110201200	ST051	52mm	\$2,505.60
23CILIND013IT	11280201217	046/460	52mm	\$1,308.48
23CILIND049VI	11220201103	066/660	52mm	\$1,401.28
23CILIND047VI	11190201202	038 MAGNUM	52mm	\$1,244.68
23CILIND086CH	LH-B003	381	52mm	\$1,248.16
23CILIND087CH	LH-B150	382	52mm	\$1,541.64
23CILIND093CH	LH-B075	CIFARELLI	52mm	\$1,216.84

Unidad: 1 Juego Master: 1 Juego \*Unidad: 1 pieza Master: 1 pieza

## Opresor de anillos para pistón

Características:

- Juego de abrazaderas, para armado rápido de cilindro con pistón
- 4 abrazaderas para diferentes diámetros de pistones
- Base de colocación de cilindro
- 2 bloqueadores de pistón para añadir volante y clutch
- Para pistones con diámetros de 22 a 60mm



Código	Número	Precio
2301111000-TE	01111000	\$374.68

Unidad: 1 Juego (7 Piezas) Master: 1 Juego

## Cubierta para cilindro

Aplicación:  
SHINDAIWA  
B45



Código	Marca	Precio
23PROTECO01CH	SHINDAIWA	\$174.00

Unidad: 1 pieza Master: 1 pieza

## CARBURADORES

WILCO

### Carburador

No. Original: EFCO  
 • 2318870  
 • 074100241A  
 Walbro: • WT-442  
 • WT-460

Aplicación: EFCO  
 • 8300/8350/8400  
 8405/8535  
 Oleo-Mac: • 433/433/440/T30  
 733/735/740



Código	Marca	Precio
<b>22CARBUR065ZA</b>	<b>EFCO</b>	<b>\$1,035.88</b>

Unidad: 1 pieza Master: 1 pieza

GIMEX

### Carburador

No. Original: • 9310  
 Aplicación: • GIMEX GM550A



PARA EQUIPO  
**Gimex**

Código	Marca	Precio
<b>22REPGENE9310</b>	<b>GIMEX</b>	<b>\$363.08</b>

Unidad: 1 pieza Master: 1 pieza

### Carburador

No. Original: NP11, TU26, 1E32F, 1E34F  
 Aplicación: Para desbrozadora 26cc  
 CORTASETOS CG2 60  
 Sopladoras BCC60



PARA EQUIPO  
**Gimex**



Código	Adaptable	Precio
<b>16CARBUR199CH</b>	<b>GIMEX</b>	<b>\$284.20</b>

Unidad: 1 pieza Master: 1 pieza

HOMELITE

### Carburador

No. Original: Homelite: • 308554003  
 Aplicación: Homelite: • Desbrozadora 26/30CC



Código	Marca	Precio
<b>22CARBUR068CH</b>	<b>HOMELITE</b>	<b>\$414.12</b>

Unidad: 1 pieza Master: 1 pieza

HUSQVARNA

### Carburador

No. Original: 544883001, 544 88 30-01, 537255701, 544 22 74-01, 544 88 83-01, 537255703  
 Aplicación: Husqvarna: 455,460



Código	Marca	Precio
<b>22CARBUR134CH</b>	<b>HUSQVARNA</b>	<b>\$928.00</b>

Unidad: 1 pieza Master: 1 pieza

### Carburador

No. Original: 503260401  
 Aplicación: Husqvarna: 281, 288, 281XP, 289XP



Código	Marca	Precio
<b>22CARBUR133CH</b>	<b>HUSQVARNA</b>	<b>\$704.12</b>

Unidad: 1 pieza Master: 1 pieza

### Carburador

No. Original: Husqvarna: • 503260313  
 Aplicación: Husqvarna: • 61/268/272  
 • 272 XP



Código	Marca	Precio
<b>22CARBUR104RA</b>	<b>HUSQVARNA</b>	<b>\$875.80</b>

Unidad: 1 pieza Master: 1 pieza

### Carburador

No. Original: Husqvarna: • 503261504  
 Walbro: • WT-170-1  
 Aplicación: Husqvarna: • 51  
 • 53



Código	Marca	Precio
<b>22CARBUR062ZA</b>	<b>HUSQVARNA</b>	<b>\$1,119.40</b>

Unidad: 1 pieza Master: 1 pieza

### Carburador

No. Original: Husqvarna: • 530071987  
 Aplicación: Husqvarna: • 36  
 • 41  
 • 136  
 • 137  
 • 141  
 • 142



Código	Marca	Precio
<b>22CARBUR116CH</b>	<b>HUSQVARNA</b>	<b>\$559.12</b>

Unidad: 1 pieza Master: 1 pieza

**Carburador**

No. Original: Husqvarna  
• 503 281804

Aplicación: Husqvarna  
• 362  
• 365  
• 371



Código	Marca	Precio
<b>22CARBUR114CH</b>	<b>HUSQVARNA</b>	<b>\$1,100.84</b>

Unidad: 1 pieza Master: 1 pieza

**Carburador**

No. Original: • KK23002AA

Aplicación: Mitsubishi  
• 15 mm  
• TU43/TL43/TB43  
• TL 43CC



Código	Marca	Precio
<b>22CARBUR001TE</b>	<b>MITSUBISHI</b>	<b>\$1,286.44</b>

Unidad: 1 pieza Master: 1 pieza

**Carburador**

No. Original: 4021002520  
20021-81021

Aplicación: SHINDAIWA  
B43



Código	Marca	Precio
<b>22CARBUR139CH</b>	<b>SHINDAIWA</b>	<b>\$743.56</b>

Unidad: 1 pieza Master: 1 pieza

**Carburador**

No. Original: Stihl  
• 1123 120 0605

Aplicación: Stihl  
• 02 V023/025  
Wabra:  
• WT-215  
• WT-215-1



Código	Marca	Precio
<b>22CARBUR117CH</b>	<b>STIHL</b>	<b>\$690.20</b>

Unidad: 1 pieza Master: 1 pieza

**Carburador**

No. Original: Stihl  
• 11191200620

Aplicación: Stihl  
• 038  
• MS390



Código	Marca	Precio
<b>23CARBUR002CH</b>	<b>STIHL</b>	<b>\$1,307.32</b>

Unidad: 1 pieza Master: 1 pieza

**Carburador**

No. Original: Stihl  
• 1123 1200607

Aplicación: Stihl  
• MS230  
• MS230



Código	Marca	Precio
<b>22CARBUR122BB</b>	<b>STIHL</b>	<b>\$91.76</b>

Unidad: 1 pieza Master: 1 pieza

**Carburador**

No. Original: 4134 120 0653

Aplicación: STIHL  
FS200,  
FS250,  
FS450  
(DESBRIZADORAS)



Código	Marca	Precio
<b>22CARBUR130CH</b>	<b>STIHL</b>	<b>\$607.84</b>

Unidad: 1 pieza Master: 1 pieza

**Carburador**

No. Original: Stihl  
• 1130 120 0603

Aplicación: Zama  
• C10-S57

Aplicación: Stihl  
• 017/018 Únicamente compatible con compensador  
• MS170/MS180 (Compatible con modelos fabricados hasta el año 2014)

**No es compatible con modelos posteriores.**



Código	Marca	Precio
<b>23CARBUR004CH</b>	<b>STIHL</b>	<b>\$458.20</b>

Unidad: 1 pieza Master: 1 pieza

**Carburador**

No. Original: 1127 120 0655

Aplicación: STIHL  
025,  
035,  
MS290,  
MS310,  
MS390



Código	Marca	Precio
<b>23CARBUR001CH</b>	<b>STIHL</b>	<b>\$1,331.68</b>

Unidad: 1 pieza Master: 1 pieza

**Carburador**

No. Original: FS-38, FS-43, FS-46, FS-55, Y-PS5R

Aplicación: recordadoras y cortadores STIHL FS38 FS43 FS46 FS53 FS55R FS55RC KM55 HL45 KM55R FS45C FS45L FS55C FS55ST PC55

Sustituye a Zama # 1's, c1q-166, c1q-671, c1q-697 (a), c1q-6143, c1q-6153, c1q-6186, 4140-120-0619 B 4140 120 0619



Código	Marca	Precio
<b>16CARBUR171CH</b>	<b>STIHL</b>	<b>\$626.40</b>

Unidad: 1 pieza Master: 1 pieza

**WALBRO**

### Carburador

No. Original:  
Walbro: • WT-370-1

Aplicación:  
Spartan: • 44-3801-440T



Código	Marca	Precio
<b>22CARBUR124CH</b>	<b>WALBRO</b>	<b>\$564.92</b>

Unidad: 1 pieza Master: 1 pieza

## KITS DE REPARACIÓN PARA CARBURADORES

**STIHL**

### Kit de reparación para carburador

No. Original:  
Stihl: • 0000 007 1082

Zama:  
• RB-11

Aplicación:  
Stihl: • 09/010/011/012 011AV

• Carburadores AVEO.  
Zama: • C15-S1

• Carburadores de CA



Código	Número	Marca	Precio
<b>22CARBUR070ZA</b>	<b>43-20-011</b>	<b>STIHL</b>	<b>\$407.16</b>

Unidad: 1 Juego (11 Piezas) Master: 1 Juego

### Kit de reparación para carburador

Aplicación:  
Stihl: • 08

• Brocol



Código	Número	Marca	Precio
<b>22CARBUR100RA</b>	<b>43-20-H20</b>	<b>STIHL</b>	<b>\$214.60</b>

Unidad: 1 Juego (10 Piezas) Master: 1 Juego

**TILLOTSON**

### Kit de reparación para carburador

No. Original:  
Tillotson: • RK-17HS

• RK-23HS

Aplicación:  
• Carburadores Tillotson HS



Código	Número	Marca	Unidad	Precio
<b>22CARBUR011DE</b>	<b>43-20-235</b>	<b>TILLOTSON</b>	<b>1 Juego (13 Piezas)</b>	<b>\$300.44</b>
<b>22CARBUR125CH</b>	<b>43-20-235</b>		<b>1 Juego (14 Piezas)</b>	<b>\$119.48</b>

Master: 1 Juego

**WACKER**

### Kit de reparación para carburador

No. Original:  
TILLOTSON: HS-309 A HS-309B HS-309 C HS-310 A HS-310B HS-310 C HS-311 A HS-311B HS-311 C HS-312 A HS-312B HS-313 A HS-313B HS-313 C HK-36 A HK-41 A

Aplicación:  
WACKER RAMMERS BS-50-2, BS50-2I, BS-60-2, BS60-2I, BS-70-2, BS70-2I PAPEL LAMINA



Código	Número	Marca	Precio
<b>22CARBUR127CH</b>	<b>BS60</b>	<b>WACKER</b>	<b>\$197.20</b>

Unidad: 1 Juego (9 Piezas) Master: 1 Juego

**WALBRO**

### Kit de reparación para carburador

No. Original:  
Husqarna: • 530035300

• 530069668

Walbro: • K20-WA

Aplicación:  
Husqarna: • 21 LCH

Poulan: • 112/PT112/PP113

Walbro: • WA y WT

Weedeater: • LT11/LT1000, LT7500, ProLite y XT45



Código	Número	Marca	Unidad	Precio
<b>22CARBUR024DE</b>	<b>43-21-WAT</b>	<b>WALBRO</b>	<b>1 Juego</b>	<b>\$339.88</b>
<b>22CARBUR088CH</b>	<b>43-21-WAT</b>		<b>(21 Piezas)</b>	<b>\$111.36</b>

Master: 1 Juego

### Kit de reparación para carburador

No. Original:  
Walbro: • K10-WAT

Aplicación:  
Walbro: • WA y WT



Código	Número	Marca	Precio
<b>22CARBUR039DE</b>	<b>43-20-WAT</b>	<b>WALBRO</b>	<b>\$199.62</b>

Unidad: 1 Juego (22 Piezas) Master: 1 Juego

### Kit de reparación para carburador

No. Original:  
• K20-HDA

Aplicación:  
Husqarna: • 257/259R

Hamelite: • 300

Echo: • CS510/CS550/CS5000/CS6701

Oleomac: • 552

Shindaiwa: • 488/575/680

McCulloch: • 50 AA

Poulan: • 2800/3300

Walbro: • Carburadores HDA



Código	Número	Marca	Precio
<b>22CARBUR041RM</b>	<b>43-20-HDA</b>	<b>WALBRO</b>	<b>\$105.56</b>

Unidad: 1 Juego (20 Piezas) Master: 1 Juego

### Kit de reparación para carburador

No. Original:  
Walbro: • K11-WJ

Aplicación:  
Stihl: • 051/064/066

• MS650/MS660

Husqarna: • 364/394XP

Homeite: • Echo



Código	Número	Marca	Precio
<b>22CARBUR101RA</b>	<b>43-20-WJ</b>	<b>WALBRO</b>	<b>\$140.36</b>

Unidad: 1 Juego (15 Piezas) Master: 1 Juego

**Kit de reparación para carburador**

No. Original:  
Walbro:  
• K20-WYK  
Aplicación:  
Husqvarna:  
• 132  
Tanaka:  
• SW21/TM24  
Eche:  
• RMAH8 212

Walbro:  
• Carburadores  
WYK



Código	Número	Marca	Precio
<b>22CARBUR102RA</b>	<b>43-20-WYK</b>	<b>WALBRO</b>	<b>\$85.84</b>

Unidad: 1 Juego (12 Piezas) Master: 1 Juego

**Kit de reparación para carburador**

No. Original:  
K20-WATWA, WT  
SEFES

Aplicación:  
WALBRO WT 262-1  
OREGON 49844  
HDMELITE  
HUSQVARNA



Código	Número	Adaptable	Precio
<b>22CARBUR153CH</b>		<b>WALBRO</b>	<b>\$96.28</b>

Unidad: 21 piezas. Master: 1 Juego (21 piezas)

**Kit de reparación para carburador**

No. Original:  
Zama:  
• RB-36  
• RB-37

Aplicación:  
Stihl:  
• 044-MS440  
  
Zama:  
• C3M-S12/C3M-S20/C3M-S21  
• C3M-S22/C3M-S23/C3M-S24  
• C3M-S5 v. carburadores DG



Código	Número	Marca	Precio
<b>22CARBUR047RM</b>	<b>43-20-036</b>	<b>ZAMA</b>	<b>\$296.96</b>

Unidad: 1 Juego (11 Piezas) Master: 1 Juego

**Kit de reparación para carburador**

No. Original:  
Zama:  
• RB-41  
Aplicación:  
Stihl:  
• FS300/FS 350  
• 021/023/025

Zama:  
• C1Q-EL21/C1Q-EL21A/C1Q-EL22  
• C1Q-EL22A/C1Q-EL23/C1Q-EL23A  
• C1Q-EL27/C1Q-EL52/C1Q-S11  
• C1Q-S11A/C1Q-S11B/C1Q-S11C  
• C1Q-S11D/C1Q-S11E/C1Q-S16



Código	Número	Marca	Precio
<b>22CARBUR072ZA</b>	<b>43-20-041</b>	<b>ZAMA</b>	<b>\$74.24</b>

Unidad: 1 Juego (11 Piezas) Master: 1 Juego

**Kit de reparación para carburador**

No. Original:  
Zama:  
• RB-45

Aplicación:  
Husqvarna:  
• 45/46  
• H51  
• 240/24

Zama:  
• C1Q-EL1/C1Q-EL10  
• C1Q-EL5/C1Q-EL5A  
• C1Q-EL6/C1Q-EL7  
• C1Q-M43



Código	Número	Marca	Precio
<b>22CARBUR076ZA</b>	<b>43-20-045</b>	<b>ZAMA</b>	<b>\$342.20</b>

Unidad: 1 Juego (10 Piezas) Master: 1 Juego

**Kit de reparación para carburador**

No. Original:  
K10-WAT  
WA-WT SERIE WT391, WT20, WT3

Aplicación:  
WALBRO 49-816 OREGON  
MOTOSIERRAS, DESBROZADORAS,  
SOPLADORAS



Código	Número	Adaptable	Precio
<b>22CARBUR152CH</b>		<b>WALBRO</b>	<b>\$75.40</b>

Unidad: 17 piezas. Master: 1 Juego (17 piezas)

**Kit de reparación para carburador**

No. Original:  
Zama:  
• RB-19  
Aplicación:  
Ivk Gulloch (mini)  
• 110/120  
• MT-M7



ZAMA

Código	Número	Marca	Precio
<b>22CARBUR036DE</b>	<b>43-20-019</b>	<b>ZAMA</b>	<b>\$301.60</b>

Unidad: 1 Juego (9 Piezas) Master: 1 Juego

**Kit de reparación para carburador**

No. Original:  
Zama:  
• RB-76

Aplicación:  
Oleo-Mac  
• 740F  
Zama:  
• C1Q



Código	Número	Marca	Precio
<b>22CARBUR082ZA</b>	<b>43-20-076</b>	<b>ZAMA</b>	<b>\$618.28</b>

Unidad: 1 Juego (10 Piezas) Master: 1 Juego

**Kit de reparación para carburador**

No. Original:  
Zama:  
• RB-31  
Aplicación:  
Stihl:  
• 034036/044  
• MS160/MS 340

Zama:  
• C3A-S19/C3A-S25/C3A-S26  
• C3A-S27/C3A-S27C/C3A-S27D  
• C3A-S31/C3A-S31A/C3A-S31B  
• C3A-S31C/C3A-S31D/C3A-S31E  
• C3A-S38/C3A-S38A/C3A-S38B  
• C3A-S39/C3A-S39A



Código	Número	Marca	Precio
<b>22CARBUR074ZA</b>	<b>43-20-031</b>	<b>ZAMA</b>	<b>\$99.76</b>

Unidad: 1 Juego (11 Piezas) Master: 1 Juego

**Kit de reparación para carburador**

No. Original:  
Zama:  
• RB-60

Aplicación:  
Husqvarna:  
• 365  
Jonsered:  
• 2065  
Stihl:  
• 020



Código	Número	Marca	Precio
<b>22CARBUR078ZA</b>	<b>43-20-060</b>	<b>ZAMA</b>	<b>\$309.92</b>

Unidad: 1 Juego (10 Piezas) Master: 1 Juego

## Kit de reparación para carburador

No. Original:  
Zama:  
• RB-15  
Aplicación:  
Homelite:  
• XL-12/SXL  
McCulloch:  
• SP8 1/2/1800/850  
Dle/Moc:  
• 330

Zama:  
• C2-20-01  
• C2-20-02  
• C2-L-1  
• C2-M3



Código	Número	Marca	Precio
22CARBUR080ZA	43-20-015	ZAMA	\$522.00

Unidad: 1 Juego (12 Piezas) Master: 1 Juego

## Reparación para carburador

No. Original:  
Zama:  
• RB-10

Aplicación:  
McCulloch:  
• Mac 60A/80A



Código	Número	Marca	Precio
22CARBUR035DE	43-20-010(18169)	ZAMA	\$102.08

Unidad: 1 Juego (10 Piezas) Master: 1 Juego

ZAMA

## Kit de reparación para carburador

No. Original:  
Zama:  
• RB-03  
Aplicación:  
Homelite:  
• ST-80  
• ST-100  
• ST-120  
• ST-330

Zama:  
• C15-H2A  
• C15-H3  
• C15-H6A  
• C15-H7  
• C15-K3A  
• C15-K3B  
• C15-K3C



Código	Número	Marca	Precio
22CARBUR084ZA	43-20-003	ZAMA	\$178.64

Unidad: 1 Juego (12 Piezas) Master: 1 Juego

## Kit de reparación para carburador

No. Original:  
RB-50  
END-28

Aplicación:  
ZAMA FS120,  
BT136, BT106,  
EST08



Código	Número	Adaptable	Precio
22CARBUR150CH		ZAMA	\$55.68

Unidad: 12 piezas Master: 1 Juego (12 piezas)

# JUNTAS PARA CARBURADORES

ECHO

## Juntas para carburador

No. Original:  
C15K6A/B

Aplicación:  
JUNTAS PARA ECHO  
CS332  
ZAMA RB-9



Código	Número	Adaptable	Precio
22CARBUR168CH	RB-9	ECHO	\$45.24

Unidad: 6 piezas Master: 1 Juego (6 piezas)

## Juntas para carburador

No. Original:  
ZAMA C15-51  
C15-52  
C15-53

Aplicación:  
ECHO 2000, STIHL  
FS105 220 280  
ZAMA END-7



Código	Número	Adaptable	Precio
22CARBUR169CH	END-7	ECHO	\$41.76

Unidad: 5 piezas Master: 1 Juego (5 piezas)

## Juntas para carburador

No. Original:  
• TK4

Aplicación:  
Shindaiwa:  
• B45  
• C35LA



SHINDAIWA

Código	Número	Marca	Precio
22CARBUR022RA	43-10-TK4	SHINDAIWA	\$116.00

Unidad: 1 Juego (6 Piezas) Master: 1 Juego

## Juntas para carburador

No. Original:  
Shindaiwa:  
• 99909-105  
• A99064-11  
• TK1  
Aplicación:  
Homelite:  
• ST200  
• ST80  
• ST100  
• ST120  
• ST160

Shindaiwa:  
• C35  
• T20



Código	Número	Marca	Precio
22CARBUR021RA	43-10-TK1	SHINDAIWA	\$70.76

Unidad: 1 Juego (5 Piezas) Master: 1 Juego

## Juntas para carburador

No. Original:  
ZAMA C10  
ECHO 935F  
HUSQVARNA  
1216, 1219

Aplicación:  
STIHL BG55, 55, B5



STIHL

Código	Número	Adaptable	Precio
22CARBUR170CH	END-39	STIHL	\$69.60

Unidad: 5 piezas Master: 1 Juego (5 piezas)



**Juntas para carburador**

No. Original:  
Tillotson:  
• DG-1HK

Aplicación:  
Tillotson:  
• Carburadores HK

Código	Número	Marca	Precio
22CARBUR025DE	43-10-1HK	TILLOTSON	\$167.04

Unidad: 1 Juego (6 Piezas) Master: 1 Juego

**Juntas para carburador**

No. Original:  
Tillotson:  
• DG-2HL  
• DG-5HL

Aplicación:  
Tillotson:  
• Carburadores HL

Código	Número	Marca	Precio
22CARBUR026DE	43-10-5HL	TILLOTSON	\$60.32

Unidad: 1 Juego (6 Piezas) Master: 1 Juego

**Juntas para carburador**

No. Original:  
Tillotson:  
• DG-1HU  
• DG-2HU

Aplicación:  
Tillotson:  
• Carburadores HU

Código	Número	Marca	Precio
22CARBUR027DE	43-10-2HU	TILLOTSON	\$97.44

Unidad: 1 Juego (5 Piezas) Master: 1 Juego

**Juntas para carburador**

No. Original:  
Walbro:  
• D1-MDC

Aplicación:  
Walbro:  
• 350-504  
• Carburadores modelo MDC McCulloch:  
• 110/120

Código	Número	Marca	Precio
22CARBUR029DE	43-10-MDC	WALBRO	\$87.00

Unidad: 1 Juego (4 Piezas) Master: 1 Juego

**Juntas para carburador**

No. Original:  
Walbro:  
• D10-SDC

Aplicación:  
Walbro:  
• 350-501/350-502  
• 350-507/350-524  
• 350-529/350-552  
• 350-553  
• Carburadores modelo SDC

Código	Número	Marca	Unidad	Precio
22CARBUR030DE	43-10-5DCD	WALBRO	1 Juego (7 Piezas)	\$150.80
22CARBUR032CH	43-10-5DCD	WALBRO	1 Juego (4 Piezas)	\$14.96

Master: 1 Juego

**Juntas para carburador**

No. Original:  
Walbro:  
• D10-WZ

Aplicación:  
Walbro:  
• Modelos Wz Echo:  
• SRM150/SRM211  
• Naibac:  
• DB40

Shindaiwa:  
• T20/REDL

Kawasa Hi:  
• KT12

Robin:  
• MTCubishit

Tanaka:  
• T80  
• A3M22

Código	Número	Marca	Precio
22CARBUR051RM	43-10-WZ	WALBRO	\$192.56

Unidad: 1 Juego (10 Piezas) Master: 1 Juego

**Juntas para carburador**

No. Original:  
Walbro:  
• D10-WAT

Aplicación:  
Walbro:  
• Carburadores Walbro WA y WT

Código	Número	Marca	Precio
22CARBUR032DE	43-10-WAT	WALBRO	\$63.80

Unidad: 1 Juego (12 Piezas) Master: 1 Juego

**Juntas para carburador**

No. Original:  
Walbro:  
• 95000-160  
• 95000-161

Walbro:  
• D10-HDA  
• D22-HDA  
• D2-HDA

Aplicación:  
Walbro:  
• Carburadores modelo HD y 350-562

Código	Número	Marca	Precio
22CARBUR040DE	43-10-HDA	WALBRO	\$53.36

Unidad: 1 Juego (7 Piezas) Master: 1 Juego

**Juntas para carburador**

No. Original:  
Walbro:  
• D10-WY

Aplicación:  
Walbro:  
• Carburadores WY

Código	Número	Marca	Precio
22CARBUR052RM	43-10-WY	WALBRO	\$110.20

Unidad: 1 Juego (13 Piezas) Master: 1 Juego

**Juntas para carburador**

No. Original:  
Walbro:  
• D10-HD

Aplicación:  
Walbro:  
• Carburadores HD

Código	Número	Marca	Precio
22CARBUR020RA	43-10-HD	WALBRO	\$45.24

Unidad: 1 Juego (4 Piezas) Master: 1 Juego



## Juntas para carburador

No. Original:  
Walbro:  
• D10-HDC  
• D1-HDC

Aplicación:  
Walbro:  
• Carburadores  
HDC y SDC7



Código	Número	Marca	Precio
<b>22CARBUR050RM</b>	<b>43-10-HDC</b>	<b>WALBRO</b>	<b>\$259.84</b>

Unidad: 1 Juego (7 Piezas). Master: 1 Juego

## Juntas para carburador

No. Original:  
Walbro:  
• D10-HDB

Aplicación:  
Poulin Pro:  
• 263/335/375/395  
McCulloch ProMax:  
• 610/650  
ECHO:  
• CS 500 VL

Walbro:  
• Carburadores  
HDB



Código	Número	Marca	Precio
<b>22CARBUR028DE</b>	<b>43-10-HDB</b>	<b>WALBRO</b>	<b>\$84.68</b>

Unidad: 1 Juego (6 Piezas). Master: 1 Juego

## Juntas para carburador

No. Original:  
Walbro:  
• D10-WJ

Aplicación:  
Walbro:  
• Carburadores  
WJ



Código	Número	Marca	Precio
<b>22CARBUR007WA</b>	<b>43-10-WJ</b>	<b>WALBRO</b>	<b>\$205.32</b>

Unidad: 1 Juego (5 Piezas). Master: 1 Juego

## Juntas para carburador

No. Original:  
Suhl:  
• 1119-007-1062  
Bing:  
• 65-940-203

Aplicación:  
Suhl:  
• MS380  
• MS381  
• 038

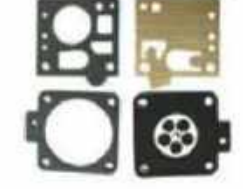

Código	Número	Marca	Precio
<b>22CARBUR057DE</b>	<b>43-10-BNG</b>	<b>WALBRO</b>	<b>\$46.40</b>

Unidad: 1 Juego (4 Piezas). Master: 1 Juego

## Juntas para carburador

No. Original:  
Walbro:  
• D21-WYK

Aplicación:  
Walbro:  
• Carburadores WYK  
montados en  
Efcio/Mitsubishi  
Oleo-Mac/SHindawai



Código	Número	Marca	Precio
<b>22CARBUR012RS</b>	<b>43-11-WYK</b>	<b>WALBRO</b>	<b>\$66.12</b>

Unidad: 1 Juego (7 Piezas). Master: 1 Juego

## Juntas para carburador

No. Original:  
Zama:  
• GND-13

Aplicación:  
ECHO:  
• HC1000/SHR-040/P81000  
• 1010/GT2103/SRM-1501  
• 2600/WP1000 y ES2000  
Máquina verde:  
• JP-260

McCulloch:  
• 60 y 80  
Zama:  
• C1U-W16



Código	Número	Marca	Precio
<b>22CARBUR054RM</b>	<b>43-10-018</b>	<b>ZAMA</b>	<b>\$206.48</b>

Unidad: 1 Juego (9 Piezas). Master: 1 Juego

## Juntas para carburador

No. Original:  
Zama:  
• GND-7

Aplicación:  
Suhl:  
• FS-106/005/010/011/012  
• FS163/FS190/FS220 y FS280  
Zama:  
• C1S-S1/C1S-S2/C1S-S3  
• C1S-SK1 Y C1S-SK2



Código	Número	Marca	Precio
<b>22CARBUR071ZA</b>	<b>43-10-007</b>	<b>ZAMA</b>	<b>\$80.04</b>

Unidad: 1 Juego (5 Piezas). Master: 1 Juego

## Juntas para carburador

No. Original:  
Zama:  
• GND-25

Aplicación:  
Suhl:  
• 044  
• 036  
Zama:  
• C3M-S20-G/C3M-S12  
• C3M-S20/C3M-S21  
• C3M-S22/C3M-S23  
• C3M-S24



Código	Número	Marca	Precio
<b>22CARBUR046RM</b>	<b>43-10-25 (11251200606)</b>	<b>ZAMA</b>	<b>\$73.08</b>

Unidad: 1 Juego (4 Piezas). Master: 1 Juego

## Juntas para carburador

No. Original:  
C1-17-01C  
C1-17-02A  
C1-W28

Aplicación:  
ZAMA 49853  
ORECON



Código	Número	Adaptable	Precio
<b>22CARBUR149CH</b>		<b>ZAMA</b>	<b>\$39.44</b>

Unidad: 5 piezas. Master: 1 juego (5 piezas).

## Juntas para carburador

No. Original:  
Zama:  
• GND-35

Aplicación:  
Dulmer:  
• PS-340  
Zama:  
• C1Q-DM1/C1Q-DM6/C1Q-DM7  
• C1Q-DM8/C1Q-DM9/C1Q-DM14A  
• C1Q-DM7A/C1Q-DM8A/C1Q-DM9A  
• GND-25/GND-35



Código	Número	Marca	Precio
<b>22CARBUR073ZA</b>	<b>43-10-035</b>	<b>ZAMA</b>	<b>\$91.64</b>

Unidad: 1 Juego (5 Piezas). Master: 1 Juego

**Juntas para carburador**

No. Original:  
Zama:  
• GND-24 • GND-54  
• GND-25 • GND-65

Aplicación:  
Sohlt:  
• 044  
Zama:  
• C3M-S3D-C/C3M-S12  
• C3M-S10/C3M-S21/C3M-S22  
• C3M-S23/C3M-S24

Código	Número	Marca	Precio
<b>22CARBUR079ZA</b>	<b>43-10-024</b>	<b>ZAMA</b>	<b>\$139.20</b>

Unidad: 1 Juego (6 Piezas), Master: 1 Juego

**Juntas para carburador**

No. Original:  
Zama:  
• GND-41

Aplicación:  
Eico:  
• 8300/8350/8400

Zama:  
• C1Q-E7/C1Q-E16/C1U-K47  
• C1U-K51/C1U-K52/C1U-K53  
• C1U-K55/C1U-K58/C1U-K59/  
• C1U-K62/C1U-K68 y C1U-K17

Código	Número	Marca	Precio
<b>22CARBUR083ZA</b>	<b>43-10-041</b>	<b>ZAMA</b>	<b>\$126.44</b>

Unidad: 1 Juego (3 Piezas), Master: 1 Juego

**Juntas para carburador**

No. Original:  
• GND-08

Aplicación:  
• Oemac  
264/350  
Mc Culloch:  
• PM850/RM3000  
• Spat  
Homelite:  
• XL 12

Código	Número	Marca	Precio
<b>22CARBUR081ZA</b>	<b>43-10-008</b>	<b>ZAMA</b>	<b>\$156.60</b>

Unidad: 1 Juego (5 Piezas), Master: 1 Juego

**Juntas para carburador**

No. Original:  
• GND-23

Aplicación:  
Homelite:  
• 300

Código	Número	Marca	Precio
<b>22CARBUR087ZA</b>	<b>43-10-023</b>	<b>ZAMA</b>	<b>\$109.04</b>

Unidad: 1 Juego (4 Piezas), Master: 1 Juego

**Juntas para carburador**

No. Original:  
Zama:  
• GND-107  
• GND-20  
• GND-50  
• GND-51

Aplicación:  
Stihl:  
• FC75/FC85/RH75  
• FS300/FS310/FS75  
• FS80/FS90/FS85  
• HL75/HT70/HT75

Zama:  
• Carburadores modelo C1Q

Código	Número	Marca	Precio
<b>22CARBUR119DE</b>	<b>18194</b>		<b>\$124.12</b>
<b>22CARBUR089CH</b>	<b>18194</b>	<b>ZAMA</b>	<b>\$107.88</b>

Unidad: 1 Juego (4 piezas), Master: 1 Juego

**Juntas para carburador**

No. Original:  
Zama:  
• GND-33

Aplicación:  
Zama:  
• C1Q-EL1/C1Q-EL1/MC1Q-EL3  
• C1Q-EL5A/C1Q-EL6/C1Q-EL7  
• C1Q-M43/C1Q-M44/  
• C1Q-S137/C1Q-S137A/C1Q-S137B  
• C1Q-S137/C1Q-S137E/C1Q-S132  
• C1Q-S152A/C1Q-S152B/C1Q-S43  
• C1Q-S43A/C1Q-S43B/C1Q-S43C  
• C1Q-S57, C1Q-S57A/C1Q-S57B

Código	Número	Marca	Precio
<b>22CARBUR077ZA</b>	<b>43-10-093</b>	<b>ZAMA</b>	<b>\$122.96</b>

Unidad: 1 Juego (6 Piezas), Master: 1 Juego

**Juntas para carburador**

No. Original:  
Zama:  
• GND-02

Aplicación:  
Homelite:  
• 240/245/310  
Dleomac:  
• 060/300/400  
Eico:  
• CS330/EVL

Código	Número	Marca	Precio
<b>22CARBUR085ZA</b>	<b>43-10-002</b>	<b>ZAMA</b>	<b>\$149.64</b>

Unidad: 1 Juego (7 Piezas), Master: 1 Juego

**Juntas para carburador**

No. Original:  
Zama:  
• GND-12

Aplicación:  
Zama:  
• C1U-DM4/C1UH11C/C1U-H12A  
• C1U-H12B/C1UH12C/C1UH13A/C1U-H18A  
• C1U-H33/C1UH36/C1UH37/C1U-H40  
• C1U-H61/C1UH67/C1UH67A/C1U-M21A  
• C1U-M21B/C1U-M21C/C1U-M35A/C1U-P29A  
• C1U-W18/C1U-W18A/C1U-W24/C1U-W4A  
• C1U-W4B/C1U-W4C/C1U-W4D/C1U-W4E  
• LEH55Y/LEH56

Código	Número	Marca	Precio
<b>22CARBUR056RM</b>	<b>43-10-012</b>	<b>ZAMA</b>	<b>\$62.64</b>

Unidad: 1 Juego (5 Piezas), Master: 1 Juego

**Juntas para carburador**

No. Original:  
Zama:  
• GND-32

Aplicación:  
Zama:  
• C15-M12  
• C15-M13  
• C15-M8  
• C15-M9

Código	Número	Marca	Precio
<b>22CARBUR055RM</b>	<b>43-10-032</b>	<b>ZAMA</b>	<b>\$103.24</b>

Unidad: 1 Juego (6 Piezas), Master: 1 Juego

**Juntas para carburador**

No. Original:  
Zama:  
• GND-21

Aplicación:  
Zama:  
• C3A-S19/C3A-S25/C3A-S25C3A-S27B  
• C3A-S27C/C3A-S27D/C3A-S31/C3A-S31A  
• C3A-S31B/C3A-S31C/C3A-S31D/C3A-S31E  
• C3A-S38/C3A-S38A/C3A-S38B/C3A-S39  
• C3A-S29A/C3A-S39B/C3A-S4A/C3A-S4B  
• C3A-S4C/C3A-S52/C3A-S65 y C3A-S65A

Código	Número	Marca	Precio
<b>22CARBUR075ZA</b>	<b>43-10-021</b>	<b>ZAMA</b>	<b>\$129.92</b>

Unidad: 1 Juego (4 piezas), Master: 1 Juego

**ZAMA**

### Juntas para carburador

No. Original:  
Zama:  
• GND-55  
• GND-72  
• GND-91  
• GND-93  
• GND-95

Aplicación:  
Zama:  
• C1Q-S110D  
• C1Q-S110C  
• C1Q-S110J



Código	Número	Marca	Precio
<b>22CARBUR115RA</b>	<b>43-10-072</b>	<b>ZAMA</b>	<b>\$75.40</b>

Unidad: 1 Juego (5 Piezas). Master: 1 Juego

### Juntas para carburador

No. Original:  
ZAMA END-98

Aplicación:  
ZAMA, STIHL, PS30,  
PS55, PS75, PS85



Código	Número	Adaptable	Precio
<b>22CARBUR151CH</b>		<b>ZAMA</b>	<b>\$34.22</b>

Unidad: 1 Juego (4 piezas). Master: 1 Juego

### Juntas para carburador

No. Original:  
Zama:  
• CND-29

Aplicación:  
Stihl:  
• 020T/021/023/021  
• F4108  
Eolmar:  
• PS34/PS340/341/342/343

Zama:  
• C1Q-DM1/C1Q-DM6  
• C1Q-DM7/C1Q-DM8



Código	Número	Marca	Precio
<b>22CARBUR120DE</b>	<b>18191</b>	<b>ZAMA</b>	<b>\$124.12</b>

Unidad: 1 Juego (4 piezas). Master: 1 Juego

## DIAFRAGMAS PARA CARBURADORES

**ZAR-COMET**

### Diafragma para carburador

No. Original:  
ZAMA AD1505R  
ZAMA CIT

Aplicación:  
HUSQVARNA  
545008032



Código	Número	Adaptable	Precio
<b>22CARBUR154CH</b>	<b>CIT</b>	<b>HUSQVARNA</b>	<b>\$22.97</b>

Unidad: 1 pieza. Master: 1 piezas.

**SHINDAIWA**

### Diafragma para carburador

No. Original:  
KAWASAKI TD4R  
SHINDAIWA T20  
C35 TK

Aplicación:  
SHINDAIWA  
350, 8450



Código	Número	Adaptable	Precio
<b>22CARBUR155CH</b>		<b>SHINDAIWA</b>	<b>\$26.68</b>

Unidad: 2 piezas. Master: 1 juego (2 piezas).

**STIHL**

### Diafragma para carburador

No. Original:  
STIHL  
4314-121-470

Aplicación:  
STIHL  
ZAMA AD15003



Código	Número	Adaptable	Precio
<b>22CARBUR160CH</b>		<b>STIHL</b>	<b>\$21.92</b>
<b>22CARBUR167CH</b>			<b>\$21.81</b>

Unidad: 1 pieza. Master: 1 piezas.

### Diafragma para carburador

No. Original:  
11301214700  
80-31-008

Aplicación:  
STIHL, MS180



Código	Número	Adaptable	Precio
<b>22CARBUR145CH</b>	<b>80-31-008</b>	<b>STIHL</b>	<b>\$20.30</b>

Unidad: 1 Pieza. Master: 1 Pieza

**ZOH-HOFF-T**

### Diafragma para carburador

No. Original:  
PARA  
CARBURADOR  
SERIE H5

Aplicación:  
TILLOTSON  
H5237-687

Código	Número	Adaptable	Precio
<b>22CARBUR158CH</b>		<b>TILLOTSON</b>	<b>\$26.68</b>
<b>22CARBUR165CH</b>			<b>\$29.00</b>

Unidad: 1 pieza. Master: 1 piezas.

**WALBRO**

### Diafragma para carburador

No. Original:  
Walbro:  
• 95-526  
• 95-526-8  
• 95-526-9

Aplicación:  
Walbro:  
• WAW/WTA/WAY  
• WY/WYK/WLWYM,  
WYP y carburadores W2



Código	Número	Adaptable	Precio
<b>16CARBUR058CH</b>	<b>H118-5000</b>	<b>WALBRO</b>	<b>\$27.24</b>

Unidad: 1 Juego (10 Piezas). Master: 1 Juego

**Diafragma para carburador**

No. Original:



Aplicación:  
WALBRO,  
STIHL 460 HUSQVARNA  
257/345

Código	Número	Adaptable	Precio
22CARBUR159CH		WALBRO	\$22.97

Unidad: 1 pieza. Master: 1 piezas.

**Diafragma para carburador**

No. Original:



537020001  
ZAMA C10  
CS-4510ES

Aplicación:  
ZAMA 0015050  
HUSQVARNA  
ECHO CS-360

Código	Número	Adaptable	Precio
22CARBUR162CH	C10	WALBRO	\$5.92

Unidad: 1 pieza. Master: 1 piezas.

**Diafragma para carburador**

No. Original:



WALBRO 95-118-8  
STIHL 615-314  
STIHL 1120 121 4805

Aplicación:  
WALBRO 95-118-8 MIN

Código	Número	Adaptable	Precio
22CARBUR161CH		WALBRO	\$53.35

Unidad: 1 pieza. Master: 1 piezas.

**Diafragma para carburador**

No. Original:



95-561-8 HD  
D24-HDA

Aplicación:  
WALBRO, STIHL, 460,  
HUSQVARNA 257 WDA,  
357XP

Código	Número	Adaptable	Precio
22CARBUR166CH	95-561	WALBRO	\$22.97

Unidad: 1 pieza. Master: 1 piezas.

**Diafragma para carburador**

No. Original:



A015010  
A015047

Aplicación:  
ZAMA A015010  
180, 5210, MS230,  
MS250

Código	Número	Adaptable	Precio
22CARBUR157CH		ZAMA	\$19.49

Unidad: 1 pieza. Master: 1 piezas

**Diafragma para carburador**

No. Original:



4314 1214700

Aplicación:  
ZAMA, STIHL  
A015045 C10

Código	Número	Adaptable	Precio
22CARBUR147CH		ZAMA	\$17.17

Unidad: 1 pieza. Master: 1 pieza

**Diafragma para carburador**

No. Original:



1005210HD

Aplicación:  
PARA MOTOCORRERA  
ZAMA 130 5210 MS230, MS250

Código	Número	Adaptable	Precio
22CARBUR146CH		ZAMA	\$17.17

Unidad: 1 pieza. Master: 30 piezas.

**Diafragma para carburador**

No. Original:



0016021 0016077

Aplicación:  
ZAMA A015042  
(A015011) SERIE C10

Código	Número	Adaptable	Precio
22CARBUR148CH		ZAMA	\$17.17

Unidad: 1 pieza. Master: 1 pieza.

**Aguja para carburador**

No. Original: Solo: • 82-75/82-75-7  
Efcó: • 05 10 552 Zama: • 0018002/1800  
• 3 300 203 Stihl: • 1110 121 5100  
• 35 000 152 • 1110 121 5100  
Husqvarna Tillotson:  
• 430755 • 34-188  
• 5014667 01 • 34-216  
• 503117061 Walbro:  
• 530107 • 34-188/34-216/82-25

Aplicación:  
Tillotson:  
• Carburadores serie HS  
Zama:  
• Carburadores  
C1/C1S/C1U/C2  
C2S/LA/LB/MI



43-34-216 (1TI-A036)

No. Original: Aplicación:  
Tillotson: Tillotson  
• 34-210 • Carburadores  
• 34-219 serie HK  
Walbro:  
• 82-62  
• 82-62-7



43-34-219 (1TI-A038)



Código	Número	Aplicación	Marca	Precio
22CARBUR010WA	43-34-216 (1TI-A036)	Universal grande	ZAMA/TILLOTSON/WALBRO	\$35.38
22CARBUR010TE	43-34-216	Universal chica		\$32.02
22CARBUR017DE	43-34-219 (1TI-A038)	Universal chica	TILLOTSON	\$60.32

Unidad: 1 Pieza Master: 1 pieza

## Balancín para carburador



99034

41-66-048

Código	Número	Marca	Precio
22CARBUR097CH	999034	TILLOTSON/WALBRO	\$102.08
22CARBUR019RA	41-66-048	WALBRO WA/WT	\$20.53

Unidad: 1 pieza Master: 1 pieza

## Válvula de retención para carburador

Aplicación:  
Para desbrozadoras y  
motosierras de 2 tiempos

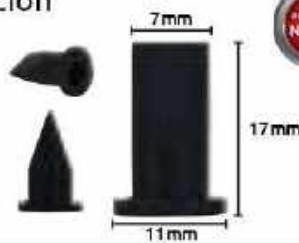

Código	Precio
22VALVUL003CH	\$30.74

Unidad: 1 pieza Master: 1 pieza

## Filtro coladera

Características:

Aplicación:  
Para carburador WALBRO  
Modelo 140, 70, 08



Código	Adaptable	Precio
16FILTRO903CH	WALBRO	\$6.26

Unidad: 1 pieza. Master: 1 pieza.

## Cople para manguera

Características:  
• Para mangueras con  
diámetro exterior  
de 4mm  
• Longitud: 15mm  
No. Original:  
• 530-023877  
Aplicación:  
• POULAN



Código	Adaptable	Precio
16CONECT004CP	POULAN	\$30.16

Unidad: 1 pieza. Master: 5 piezas.

**BOMBAS DE GAS**

**Bomba gas (pulsador dedal)**

No. Original: Eco: - 2318-139  
Walbro: - 188-11/188-11-1  
Aplicación: Walbro: • WZ3-WZ32 • WZ26-WZ33 • WZ35/WZ38/WZ39 y WZ43



Código	Número	Diámetro	Altura	Clave	Precio
22CARBUR037DE	23231	16 mm	10 mm	EUA	\$73.08
22CARBUR093CH	23231	16 mm	10 mm	CH	\$47.56

Unidad: 1 pieza. Master: 1 piezas.

**Bomba gas (pulsador dedal)**

No. Original: Homelite: • 01201/UP04803  
Fluqvarna: • 505306701  
McCulloch: • 225834-00  
Red Max: • 175181510  
Shindawa: • 12318109580  
• 12318140630  
Sihl: • 4133 121 2700  
Walbro: • 188-12/188-12-1  
• 188-14/188-14-1  
Aplicación: Walbro: • WVA/WT/WY/WQ • WYK/WYL/WYP/WZ



Código	Número	Diámetro	Altura	Clave	Precio
22CARBUR110BB	14676-10	16 mm	14 mm	EUA	\$12.76

Unidad: 1 pieza. Master: 1 piezas.

**Bomba gas (pulsador dedal)**

No. Original: Walbro: - 188-13-1  
Aplicación: Walbro: • Carburedores HDA y WYK



Código	Número	Diámetro	Altura	Clave	Precio
22CARBUR042DE	23233	19 mm	16 mm	EUA	\$38.28
22CARBUR095CH	23233	19 mm	16 mm	CH	\$17.28

Unidad: 1 pieza. Master: 1 piezas.

**Bomba gas (pulsador dedal)**

No. Original: Eco: • 12538108660  
Maruyama: • 261574  
Shindawa: • 12538-108660  
Sihl: • 4226 121 2700  
Zama: • 0057003  
• 0057004  
• 0057030  
Aplicación: Echo: • Carburedores CIM, C1Q y C1U  
Zama: • C1U y C1Q / M



Código	Número	Diámetro	Altura	Clave	Precio
22CARBUR043DE	23241	19 mm	17 mm	EUA	\$35.96
22CARBUR096CH	23241	19 mm	17 mm	CH	\$16.24

Unidad: 1 pieza. Master: 1 piezas.

**Bomba gas (pulsador dedal)**

No. Original: Walbro: • 188-12  
• 188-12-1  
• 188-566.1  
Aplicación: Walbro Echo: • 1238140650  
Shindawa: • 20036-81670  
Sihl: • 4133 121 2700  
McCulloch: • 01201/UP-04802  
• 225834-00



Código	Número	Diámetro	Altura	Clave	Precio
22CARBUR038CP	40-061	16 mm	14 mm	EUA	\$42.92
22CARBUR038DE	23232	16 mm	14 mm	EUA	\$66.12
22CARBUR094CH	23232	16 mm	14 mm	CH	\$19.67

Unidad: 1 pieza. Master: 1 piezas.

**Bomba pulsador completo**

No. Original: AYP: • 47721  
Eco: • 12318139130  
• 3801081330  
• 5213001400  
Homelite: • 1183  
• 300780002  
• 308088001  
Husqvarna: • 503936601  
Eco: • 12318139130  
• 3801081330  
• 5213001400  
MTD: • 753-1185  
• 791-18000CB  
• 791-181538  
• 791-181801  
• 791-683974  
• 791-683974B  
• 791-683974B  
• 791-8Q03041  
Poulan: • 530047721  
Red Max: • 530047721  
Ryobi: • 683974  
• 791-683974B  
Sihl: • 4130 350 6200  
Tanaka: • 6685139  
Walbro: • WT-33A • WYJ-94  
• WYJ-33 • WYJ-34  
• WYJ-45  
• WYJ-92  
Aplicación: Husqvarna: • K750  
• K760  
Walbro: • WT-33A • WYJ-94  
• WYJ-33 • WYJ-34  
• WYJ-45  
• WYJ-92



**Gimex**  
Características:  
• Principalmente para motosierras Oleo-Mac, Poulan, Crashman

Código	Número	Marca	Precio
16CARBUR028DE	23238	WALBRO	\$114.84
16CARBUR170CH	23238	WALBRO	\$37.12

Unidad: 1 pieza. Master: 1 piezas.

**Bomba pulsador completo**

No. Original: Walbro: • 188-513  
Aplicación: Walbro: • WT-119C  
• WT-265

Características:  
• Principalmente para motosierras Oleo-Mac, Poulan, Crashman



Código	Número	Marca	Precio
16CARBUR027DE	23239	WALBRO	\$151.96
16CARBUR169CH	23239	WALBRO	\$76.56

## JUNTAS PARA MOTOSIERRA

### Junta

Aplicación:  
Husqvarna:  
• 354



Código	Número	Marca	Precio
22JUNTAS0535M	503-394	HUSQVARNA	\$286.69

Unidad: 1 Juego (15 Piezas) - Master: 1 Juego

### Junta

No. Original:  
Husqvarna:  
- 501 80 68 03

Aplicación:  
Husqvarna:  
• 372  
• 268  
• 61



Código	Número	Marca	Precio
22JUNTAS0545M	503-261-266	HUSQVARNA	\$363.89

Unidad: 1 Juego (15 Piezas) - Master: 1 Juego

### Junta

No. Original:  
Husqvarna:  
- 501 80 68 03

Aplicación:  
Husqvarna:  
• 281



Código	Número	Por parte:	Precio
22JUNTAS0555M	503-252-269	HUSQVARNA	\$363.89

Unidad: 1 Juego (15 Piezas) - Master: 1 Juego

### Junta

No. Original:  
Husqvarna:  
• 503-296-394

Aplicación:  
Husqvarna:  
• 394



Código	Marca	Precio
22JUNTAS0475M	HUSQVARNA	\$286.69

Unidad: 1 Juego (15 Piezas) - Master: 1 Juego

### Junta

No. Original:  
Husqvarna:  
- 501 51 22 04

Aplicación:  
Husqvarna:  
• 61  
• 266  
• 268  
• 272



Código	Número	Marca	Precio
22JUNTAS0495M	503-1006-04	HUSQVARNA	\$363.89

Unidad: 1 Juego (15 Piezas) - Master: 1 Juego

### Junta

No. Original:  
Husqvarna:  
• 503 643 701  
• 503 909 901  
• 503 951 501  
• 503 961 501

Aplicación:  
Husqvarna:  
• 362  
• 365  
• 371  
• 372  
• 375



Código	Número	Marca	Precio
22JUNTAS0485M	503-271-371	HUSQVARNA	\$418.47

Unidad: 1 Juego (15 Piezas) - Master: 1 Juego

### Junta

Aplicación:  
Husqvarna:  
• 261



Código	Número	Marca	Precio
22JUNTAS0515M	503-261-0	HUSQVARNA	\$400.26

Unidad: 1 Juego (15 Piezas) - Master: 1 Juego

### Junta

No. Original:  
Stihl:  
- 1111 149 0600

Aplicación:  
Stihl:  
• 050  
• 051  
• TS510



Código	Marca	Precio
22JUNTAS0015M	STIHL	\$19.72

Unidad: 1 Pieza - Master: 1 Pieza

### Junta

No. Original:  
Stihl:  
• 1125 149 0601

Aplicación:  
Stihl:  
• TS400



Código	Marca	Precio
22JUNTAS0035M	STIHL	\$18.50

Unidad: 1 Pieza - Master: 1 Pieza

**Junta**

No. Original:  
Stihl:  
• 4134 149 0600  
Aplicación:  
Stihl:  
• FS120 - R3350  
• FS200 - R3450  
• FS250 - R3480  
• FS300 - EG74  
• FS350



Código	Numero	Marca	Precio
22JUNTA50635M	H-2107-2	STIHL	\$286.69

Unidad: 1 Juego (10 Piezas). Master: 1 Juego

**Junta**

No. Original:  
Stihl:  
• 11190071005  
Aplicación:  
Stihl:  
• 051



Código	Marca	Precio
22JUNTA50055M	STIHL	\$15.02

Unidad: 1 pieza Master: 1 pieza

**Junta**

No. Original:  
Stihl:  
• 1119 029 23071  
Aplicación:  
Stihl motosierras:  
• 034  
• 036  
• 038  
• MS 340  
• MS 360



Código	Marca	Precio
22JUNTA50065M	STIHL	\$20.53

Unidad: 1 pieza Master: 1 pieza

**Junta**

No. Original:  
Stihl:  
• 1111 129 1102  
Aplicación:  
Stihl:  
• 051



Código	Marca	Precio
22JUNTA50045M	STIHL	\$17.34

Unidad: 1 pieza Master: 1 pieza

**Junta**

No. Original:  
Stihl:  
• 1111 129 1401  
Aplicación:  
Stihl:  
• TS760  
• 075  
• 076



Código	Marca	Precio
22JUNTA50085M	STIHL	\$8.82

Unidad: 1 pieza Master: 1 pieza

**Junta**

Aplicación:  
Stihl:  
• 5572



Código	Marca	Precio
22JUNTA50505M	STIHL	\$380.13

Unidad: 1 Juego (15 Piezas). Master: 1 Juego

**Junta**

Aplicación:  
Stihl:  
• 051



Código	Marca	Precio
22JUNTA50075M	STIHL	\$16.70

Unidad: 1 pieza Master: 1 pieza

**Juego de juntas**

No. Original:  
Husqvarna:  
• 501 76 18-02  
Aplicación:  
Husqvarna:  
• 051  
• 055



Código	Marca	Precio
22JUNTA5019RA	HUSQVARNA	\$153.12

Unidad: 1 Juego (4 Piezas). Master: 1 Juego.

**Juego de juntas**

No. Original:  
Husqvarna:  
• 5015226-02  
Aplicación:  
Husqvarna:  
• 061



Código	Marca	Precio
22JUNTA5020RA	HUSQVARNA	\$184.44
22JUNTA50275M	HUSQVARNA	\$169.59

Unidad: 1 Juego (6 Piezas). Master: 1 Juego.

**Juego de juntas**

No. Original:  
Husqvarna:  
• 503647201  
• 503647601  
Aplicación:  
Husqvarna:  
• 363  
• 365  
• 371  
• 372  
• 375



Código	Marca	Precio
22JUNTA5021RA	HUSQVARNA	\$118.32

Unidad: 1 Juego (3 Piezas). Master: 1 Juego.



## Juego de juntas

No. Original:  
Husqvarna  
• 5034737-01  
Aplicación:  
Husqvarna  
• 395  
• 395XP  
• 394  
• 394XP



PARA  
MOTOSIERRA

Código	Marca	Precio
22JUNTAS022RA	HUSQVARNA	\$84.68

Unidad: 1 Juego (4 Piezas) - Master: 1 Juego

## Juego de juntas

No. Original:  
Stihl  
• 1111 007 1050  
Aplicación:  
Stihl  
• 051



PARA  
MOTOSIERRA

Código	Marca	Precio
22JUNTAS017RA	STIHL	\$247.08

Unidad: 1 Juego (7 Piezas) - Master: 1 Juego

## Juego de juntas

No. Original:  
Stihl  
• 11060 007 1050  
Aplicación:  
Stihl  
• 076



PARA  
MOTOSIERRA

Código	Marca	Precio
22JUNTAS018RA	STIHL	\$247.08

Unidad: 1 Juego (7 Piezas) - Master: 1 Juego

## Juego de juntas

No. Original:  
Stihl  
• 11250071050  
Aplicación:  
Stihl  
• 034/MS340  
• 036/MS360



PARA  
MOTOSIERRA

Código	Marca	Precio
22JUNTAS015RA	STIHL	\$135.72

Unidad: 1 Juego (3 Piezas) - Master: 1 Juego

## Juego de juntas

No. Original:  
Stihl  
• 1119-007-1050  
Aplicación:  
Stihl  
• 038



PARA  
MOTOSIERRA

Código	Marca	Precio
22JUNTAS016RA	STIHL	\$164.72

Unidad: 1 Juego (4 Piezas) - Master: 1 Juego

# JUNTAS PARA DESBROZADORAS

## Junta para manifold

Aplicación:  
Para desbrozadoras de 33cc  
VARIOS MODELOS



PARA EQUIPO  
Gimex  
PARA  
CARBURADOR

Código	Marca	Precio
22JUNTAS069CH	GIMEX	\$18.10

Unidad: 1 Pieza - Master: 1 Pieza

## Junta para manifold

Aplicación:  
Para desbrozadoras de 26cc  
VARIOS MODELOS



PARA EQUIPO  
Gimex  
PARA  
CARBURADOR

Código	Marca	Precio
22JUNTAS066CH	GIMEX	\$18.10

Unidad: 1 Juego (5 Piezas) - Master: 1 Juego

## Junta

Aplicación:  
Para desbrozadoras de 33cc  
VARIOS MODELOS



PARA EQUIPO  
Gimex  
PARA  
CARBURADOR

Código	Marca	Precio
22JUNTAS067CH	GIMEX	\$18.10

Unidad: 1 Juego (5 Piezas) - Master: 1 Juego

## Junta

Aplicación:  
Para desbrozadoras de 26cc  
VARIOS MODELOS



PARA EQUIPO  
Gimex  
PARA  
CARBURADOR

Código	Marca	Precio
22JUNTAS065CH	GIMEX	\$18.10

Unidad: 1 Juego (5 Piezas) - Master: 1 Juego

## Junta

No. Original:

Aplicación:  
Para desbrozadoras de 43cc  
VARIOS MODELOS



PARA COMBO  
**Gimex**

PARA  
CARBURADOR

Código	Marca	Precio
<b>22JUNTA068CH</b>	<b>GIMEX</b>	<b>\$18.10</b>

Unidad: 1 Pieza Master: 1 Pieza

## Junta

No. Original:

Husqvarna:

• 503-251-255

Aplicación:

• Husqvarna



PARA  
CILINDRO

Código	Marca	Precio
<b>22JUNTA046SM</b>	<b>HUSQVARNA</b>	<b>\$363.89</b>

Unidad: 1 Juego (15 Piezas); Master: 1 Juego

## Junta

Aplicación:

• Homelite

• Truper



PARA  
AISLADOR

Código	Número	Marca	Precio
<b>22JUNTA028SM</b>	<b>1000055</b>	<b>HOMELITE</b>	<b>\$400.26</b>

Unidad: 1 Juego (15 Piezas); Master: 1 Juego

## Junta

Aplicación:

• Homelite



PARA  
CILINDRO

Código	Número	Marca	Precio
<b>22JUNTA030SM</b>	<b>5578</b>	<b>HOMELITE</b>	<b>\$400.26</b>

Unidad: 1 Juego (15 Piezas); Master: 1 Juego

## Junta

Aplicación:

• Homelite



PARA  
ESCAPE

Código	Número	Marca	Precio
<b>22JUNTA044SM</b>	<b>1000097</b>	<b>HOMELITE</b>	<b>\$286.69</b>

Unidad: 1 Juego (15 Piezas); Master: 1 Juego

## Junta

Aplicación:

• Homelite



PARA  
CARBURADOR

Código	Número	Marca	Precio
<b>22JUNTA032SM</b>	<b>1000052</b>	<b>HOMELITE</b>	<b>\$400.26</b>

Unidad: 1 Juego (15 Piezas); Master: 1 Juego

## Junta

Aplicación:

• Homelite



PARA  
CARTER

Código	Número	Marca	Precio
<b>22JUNTA031SM</b>	<b>1000039</b>	<b>HOMELITE</b>	<b>\$400.26</b>

Unidad: 1 Juego (15 Piezas); Master: 1 Juego

## Junta

Aplicación:

• Mc Culloch



PARA  
CILINDRO

Código	Número	Marca	Precio
<b>22JUNTA041SM</b>	<b>1000042</b>	<b>MC CULLOCH</b>	<b>\$286.69</b>

Unidad: 1 Juego (15 Piezas); Master: 1 Juego

## Junta

Aplicación:

• Mc Culloch



PARA  
TAPA

Código	Número	Marca	Precio
<b>22JUNTA042SM</b>	<b>1000047</b>	<b>MC CULLOCH</b>	<b>\$286.69</b>

Unidad: 1 Juego (15 Piezas); Master: 1 Juego

## Junta

No. Original:

V103001000

2002 1-12220

Aplicación:

SHINDAIWA:

B45



PARA  
CILINDRO

Código	Marca	Precio
<b>22CARBUR 134 CH</b>	<b>SHINDAIWA</b>	<b>\$10.67</b>

Unidad: 1 Pieza Master: 10 Piezas

**SHINDAIWA**

**Junta**  
No. Original:  
V103001010  
20021-83411  
Aplicación:  
SHINDAIWA  
B45





**PARA CARBURADOR**

Código	Marca	Precio
<b>22CARBUR135CH</b>	<b>SHINDAIWA</b>	<b>\$90.04</b>

Unidad: 1 pieza. Master: 1 pieza

**Junta**  
No. Original:  
SHINDAIWA  
V103001200





**PARA CARBURADOR**

Código	Número	Adaptable	Precio
<b>23JUNTAS001CH</b>	<b>V103001200</b>	<b>SHINDAIWA</b>	<b>\$40.60</b>

Unidad: 1 pieza. Master: 1 pieza.

**RYOBI**

**Junta**  
Aplicación:  
• Ryobi



**PARA CILINDRO**

Código	Número	Marca	Precio
<b>22JUNTAS0355M</b>	<b>5580</b>	<b>RYOBI</b>	<b>\$285.69</b>

Unidad: 1 Juego (15 Piezas). Master: 1 Juego.

**Junta**  
Aplicación:  
• Ryobi



**PARA TAPA**

Código	Número	Marca	Precio
<b>22JUNTAS0335M</b>	<b>5010000</b>	<b>RYOBI</b>	<b>\$286.69</b>

Unidad: 1 Juego (15 Piezas). Master: 1 Juego.

**Junta**  
Aplicación:  
• Ryob



**PARA CARBURADOR**

Código	Número	Marca	Precio
<b>22JUNTAS0375M</b>	<b>1000051</b>	<b>RYOBI</b>	<b>\$363.89</b>

Unidad: 1 Juego (15 Piezas). Master: 1 Juego.

**Junta**  
Aplicación:  
• Ryobi





**PARA ESCAPE**

Código	Número	Marca	Precio
<b>22JUNTAS0365M</b>	<b>5585</b>	<b>RYOBI</b>	<b>\$283.74</b>

Unidad: 1 Juego (15 Piezas). Master: 1 Juego.

**WEED EATER**

**Junta**  
Aplicación:  
• Weed Eater

**PARA TAPA**

Código	Número	Marca	Precio
<b>22JUNTAS0405M</b>	<b>1504</b>	<b>WEED EATER</b>	<b>\$285.69</b>

Unidad: 1 Juego (15 Piezas). Master: 1 Juego.

**Junta**  
Aplicación:  
• Weed Eater



**PARA CILINDRO**

Código	Número	Marca	Precio
<b>22JUNTAS0395M</b>	<b>40432</b>	<b>WEED EATER</b>	<b>\$286.69</b>

Unidad: 1 Juego (15 Piezas). Master: 1 Juego.

**Juego de juntas**  
No. Original:  
36F-2





**PARA DESBROZADORA**

Código	Número	Adaptable	Precio
1 <b>22CARBUR163CH</b>	<b>36F-2</b>	<b>GIMEX</b>	<b>\$13.92</b>
2 <b>22CARBUR164CH</b>			<b>\$13.92</b>

Unidad: 5 piezas. Master: 1 Juego (5 piezas).

**Juego de juntas**  
Aplicación:  
• Homelite



**PARA DESBROZADORA**

Código	Número	Marca	Precio
<b>22JUNTAS0115M</b>	<b>1872218</b>	<b>HOMELITE</b>	<b>\$139.37</b>

Unidad: 1 Juego (5 Piezas). Master: 1 Juego.

**Juego de juntas**

Aplicación:  
• Ryobi



PARA  
DESBROZADORA

Código	Número	Marca	Precio
22JUNTAS0125M	120250	RYOBI	\$108.17

Unidad: 1 Juego (4 Piezas). Master: 1 Juego

**Juego de juntas**

Aplicación:  
Shindaiwa  
• C35



PARA  
DESBROZADORA

Código	Número	Marca	Precio
22JUNTA.S0095M	CPY2002HK16210	SHINDAIWA	\$236.29

Unidad: 1 Juego (5 Piezas). Master: 1 Juego

**DEPÓSITOS**

**Depósito para aceite**



Características:  
• Para motosierra telescópica  
• Util y dinámico, fácil de colocar,  
diseño confiable, tapón de  
cuerda para no derramar líquido  
fuera del motor



PARA  
MOTOSIERRA

Código	Número	Precio
22TANQUE001CH	FT014	\$62.64

Unidad: 1 pieza. Master: 1 pieza

**Depósito para aceite**



Características:  
• Para motosierra telescópica  
• Util y dinámico, fácil de colocar,  
diseño confiable, tapón de  
cuerda para no derramar líquido  
fuera del motor



PARA  
MOTOSIERRA

Código	Número	Precio
22TANQUE002CH	FT015	\$64.96

Unidad: 1 pieza. Master: 1 pieza

**Depósito de gasolina**



• Depósito tanque de gasolina  
para desbrozadora 40-5  
HUSKY, POWER CAT, 52cc  
• Modelos chinos grande



PARA  
DESBROZADORA

Código	Número	Precio
22TANQUE004CH	40-5	\$165.88

Unidad: 1 pieza. Master: 1 pieza

**Depósito de gasolina**



Características:  
• Depósito tanque de gasolina para  
desbrozadora 40-5BL, CG430,  
CG520, 430, 520, 40-5B, 43 cc, 52cc,  
47cc, cortadora de jardín  
• Modelos chinos



PARA  
DESBROZADORA

Código	Número	Precio
22TANQUE005CH	40-5B	\$165.88

Unidad: 1 pieza. Master: 1 pieza

**Depósito de gasolina**



Características:  
• Depósito tanque de gasolina  
para desbrozadora 36,  
HUSKY, POWER CAT, 31cc, 43cc,  
• Modelos chinos chicas



PARA  
DESBROZADORA

Código	Número	Precio
22TANQUE005CH	36	\$170.52

Unidad: 1 pieza. Master: 1 pieza

**Depósito de gasolina**



Características:  
• Depósito tanque de gasolina para  
desbrozadora 34DL 26cc  
• Modelos chinos chico



PARA  
DESBROZADORA

Código	Número	Precio
22TANQUE007CH	24	\$170.52

Unidad: 1 pieza. Master: 1 pieza

**Depósito de gasolina**



Características:  
• Depósito tanque de gasolina para  
desbrozadora 140L HONDA CG35



PARA  
DESBROZADORA

Código	Número	Precio
22TANQUE008CH	CX35	\$165.88

Unidad: 1 pieza. Master: 1 pieza

## Depósito de gasolina

Características:  
• Depósito tanque de gasolina para carburos 1E08,  
• Modelos chinos



Código	Número	Precio
22TANQUE09CH	1E48	\$240.12

Unidad: 1 pieza. Master: 1 pieza

## Empaque para tapón de gasolina

No. Original:  
69501

Aplicación:  
Para desbrazadoras  
HOMELITE

Material: cordón



HOMELITE

Código	Marca	Precio
22JUNTA5064CH	HOMELITE	\$37.12

Unidad: 1 pieza. Master: 10 piezas

## Tapón para tanque de combustible

No. Original:  
Honda:  
• 17620-ZM3-043  
• 17620-ZM3-053  
• 17620-ZM3-063

Aplicación:  
Honda:  
• GX23 • GX35T  
• GX25T  
• GX35



Código	Adaptable	Precio
16TAPONE147CH	HONDA	\$62.64

Unidad: 1 pieza. Master: 25 piezas

## Tapón para tanque de gasolina

Aplicación:

No. Original:  
SHINDAIWA  
B45-C35



SHINDAIWA

Código	Número	Marca	Precio
22TAPON-011CH	B45-127	SHINDAIWA	\$53.90

Unidad: 1 Pieza. Master: 1 pieza

## Protector para tanque de gasolina

Aplicación:

No. Original:  
SHINDAIWA  
B45



SHINDAIWA

Código	Número	Marca	Precio
22TANQUE003CH	B45-131	SHINDAIWA	\$261.00

Unidad: 1 Pieza. Master: 1 pieza

## Soporte para tanque de gasolina

Aplicación:

No. Original:  
SHINDAIWA  
B45



SHINDAIWA

Código	Número	Marca	Precio
23SOPORT001CH	B45-97	SHINDAIWA	\$127.60

Unidad: 1 Pieza. Master: 1 pieza

## Protector de tanque

No. Original:  
Honda:  
• 17555-202-000

Aplicación:  
Honda:  
• GX35



Código	Adaptable	Precio
16PROTEC001CH	HONDA	\$91.54

Unidad: 1 pieza. Master: 1 pieza

## Tapa para motor

No. Original:  
Honda:  
• 19720-202-000

Aplicación:  
Honda:  
• GX35



Código	Adaptable	Precio
16TAPAMO001CH	HONDA	\$423.40

Unidad: 1 pieza. Master: 1 pieza

## Respirador para motosierra

Características: No. Original:  
• Para motosierras: Suhl: 0000-350-5800

Aplicación:  
Suhl:  
• BR340/BR340L/BR380  
• BR420/BR420C/BC45/BC45  
• BC55/BC65/BC85/BR43C  
• MS362/MS362C/BC66/BC66C  
• SR430/SR450/FC100/FC110  
• MS241Q/MS441/MS441C/MS7



STIHL

Código	Número	Marca	Precio
22RESPIRO01CH	0000-350-5800	STIHL	\$134.56

Unidad: 1 pieza. Master: 1 pieza

**FILTROS PARA GASOLINA**

HOME LITE

**Filtro de gasolina para motosierra y desbrozadora**



Características:  
Material: Algodón  
No. Original: McCulloch  
Homelite: • 0216985  
• 49422  
• 95635  
• PS03389  
LPC387  
Poulan: • 34032  
• 530-034032  
Tillotson: • 55-172  
Aplicación:  
• Homelite  
• Poulan  
• Tillotson  
Walbro: • 22124  
Zama: • ZF-1  
Aplicación:  
• McCulloch



Código	Número	Diámetro de boquilla (mm)	Marca	Precio
22FILTRO003DE	22124	4.1	HOME LITE/ McCULLOCH	\$44.08
22FILTRO019CH	22124	4.1	HOME LITE/ McCULLOCH	\$22.39

Unidad: 1 Pieza Master: 1 pieza

**Filtros de gasolina para motosierras y desbrozadoras**



Características:  
• Material: Algodón

No. Original: • 34032  
Homelite: • UP06516/59253  
• 59253-1A/59254-1A  
Poulan: • 34032  
• 530-034032  
Tillotson: • 55-172  
Aplicación:  
• Homelite  
• Poulan  
• Tillotson



Código	Número	Diámetro de boquilla (mm)	Marca	Precio
22FILTRO007DE	22104	11.5	HOME LITE/ POULAN/ TILLOTSON	\$34.10

Unidad: 1 Pieza Master: 1 pieza

**Filtros de gasolina para motosierras y desbrozadoras**



Características:  
• Material: Porox

Aplicación:  
• Homelite  
• McCulloch



Código	Número	Diámetro de boquilla (mm)	Marca	Precio
22FILTRO010PM	30PMG200	4.0	HOME LITE/ McCULLOCH	\$78.86

Unidad: 1 Pieza Master: 1 pieza

**Filtro de gasolina para motosierra y desbrozadora**



Características:  
• Material: Husqvarna  
No. Original: Husqvarna: • 506264101  
Aplicación:  
HUSQVARNA:  
K750, K760,  
K1250, K1260



Código	Número	Diámetro de boquilla (mm)	Marca	Precio
22FILTRO030CH	506264101		HUSQVARNA	

Unidad: 1 Pieza Master: 1 pieza

**Filtro de gasolina para motosierra y desbrozadora**



Características:  
• Material: Porox  
No. Original: Husqvarna: • 3640/41/42  
• 45/50/51/61/63/94  
Aplicación:  
Husqvarna:  
• 503443201



Código	Número	Diámetro de boquilla (mm)	Marca	Precio
22FILTRO002DE	30PMG210	4.7	HUSQVARNA	\$66.12

Unidad: 1 Pieza Master: 1 pieza

**Filtro de gasolina para motosierra y desbrozadora**



No. Original: Husqvarna: • 530023364  
• 530010897  
• 530014362  
• 530018815  
Aplicación:  
HUSQVARNA:  
2025, 2350,  
2025, 2350,  
2775, FL1500,  
530095649



Código	Número	Diámetro de boquilla (mm)	Marca	Precio
22FILTRO031CH	530014815		HUSQVARNA	\$26.68

Unidad: 1 Pieza Master: 1 pieza

**Filtros de gasolina para motosierras y desbrozadoras**



Características:  
Material: Algodón

No. Original: McCulloch: • 63932  
Aplicación:  
• McCulloch



Código	Número	Diámetro de boquilla (mm)	Marca	Precio
22FILTRO001DE	22108	18	McCULLOCH	\$33.06

Unidad: 1 Pieza Master: 1 pieza

**Filtros de gasolina para motosierras y desbrozadoras**



Características:  
• Material: Algodón  
No. Original: Oleo-Mac: • 94500207  
• 24-50010218  
Aplicación:  
Oleo-Mac:  
• 261  
• 264



Código	Número	Diámetro de boquilla (mm)	Marca	Precio
22FILTRO008DE	22122	5.4	OLEO-MAC	\$56.12

Unidad: 1 Pieza Master: 1 pieza

**Filtros de gasolina para motosierras y desbrozadoras**



Características:  
• Material: Nylon/Porox  
Aplicación:  
• Oleo-Mac  
• Husqvarna



Código	Número	Diámetro de boquilla (mm)	Marca	Precio
22FILTRO012DE	30PMG300	4.7	OLEO-MAC	\$117.16

Unidad: 1 Pieza Master: 1 pieza

## STIHL Filtro de gasolina para motosierra y desbrozadora

Características:  
 • Material: Algodón  
 No. Original: Stihl  
 • 0000350 3502  
 • 0000350 3520  
 Walbro:  
 • 22125  
 Zama:  
 • ZF4

Aplicación:  
 Stihl:  
 • 009/010/011/012/017/019  
 • BC65/BC85C/BR40L/BR420/BR420C  
 • BR500/BR550/BR600/FC110/FC75  
 • FC85/FS110R-X/FS110R/FS130F-385R  
 Sierras Cutquik:  
 • TSS10 y TS760



Código	Número	Diámetro de boquilla (mm)	Marca	Precio
22FILTRO020CH	22108	6.2	STIHL	\$49.88

Unidad: 1 Pieza Master: 1 pieza

## Filtro de gasolina para motosierras y desbrozadoras

Características:  
 • Material: Porox/Metal  
 Aplicación:  
 • Stihl  
 • Oleo-Mac  
 • Husqvarna



Código	Número	Diámetro de boquilla (mm)	Marca	Precio
22FILTRO013DE	30PMG120	8.2	STIHL / OLEO-MAC / HUSQVARNA	\$102.08

Unidad: 1 Pieza Master: 1 pieza

## Filtro de gasolina para motosierras y desbrozadoras

Características:  
 • Material: Porox/Metal  
 Aplicación:  
 • Stihl



Código	Número	Diámetro de boquilla (mm)	Marca	Precio
23FILTRO003PM	30PMG340	7.5	STIHL	\$95.12

Unidad: 1 Pieza Master: 1 pieza

## UNIVERSAL Filtro de gasolina para motosierras y desbrozadoras

Características:  
 • Material: Porox  
 Aplicación:  
 • Universal



Código	Número	Diámetro de boquilla (mm)	Marca	Precio
22FILTRO009PM	30PMG230	3.5	UNIVERSAL	\$98.60

Unidad: 1 Pieza Master: 1 pieza

## Filtros de gasolina para motosierras y desbrozadoras

Características:  
 • Material: Nylon/Porex  
 Aplicación:  
 • Stihl



Código	Número	Diámetro de boquilla (mm)	Marca	Precio
22FILTRO011DE	30PMG320	8.0	STIHL	\$121.80

Unidad: 1 Pieza Master: 1 pieza

## Filtro de gasolina para motosierras y desbrozadoras

Características:  
 • Material: Porox/Metal  
 Aplicación:  
 • Stihl  
 • Oleo-Mac  
 • Husqvarna



Código	Número	Diámetro de boquilla (mm)	Marca	Precio
22FILTRO014DE	30PMG100	4.7	STIHL / OLEO-MAC / HUSQVARNA	\$102.08

Unidad: 1 Pieza Master: 1 pieza

## Filtro de gasolina para motosierras y desbrozadoras

Características:  
 • Material: Malla metálica  
 No. Original: Stihl  
 • 0000350 3300  
 • 00003503503  
 • 11203503503  
 • 1120350 3300

Aplicación:  
 Walbro: Stihl  
 • 22126  
 • La mayoría de las motosierras y sierras Cutquik



Código	Número	Diámetro de boquilla (mm)	Marca	Precio
23FILT1115350	S/N	6.35	STIHL	\$45.24

Unidad: 1 Pieza Master: 1 pieza



**FILTROS DE AIRE**

JULIO 2024

OJIM

No. Original: 13031039730  
Aplicación: ECHO, C53500, C54200, C5420

Código	Medidas (mm)			Adaptable	Precio
	A	B	C		
<b>23FILTRO010CH</b>	<b>65</b>	<b>43</b>	<b>30</b>	<b>ECHO</b>	<b>\$89.32</b>

Unidad: 1 Pieza Master: 1 pieza

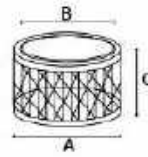

No. Original: A22600070  
Aplicación: ECHO, C56702, C56805

Código	Medidas (mm)			Adaptable	Precio
	A	B	C		
<b>23FILTRO012CH</b>	<b>75</b>	<b>59</b>	<b>40</b>	<b>ECHO</b>	<b>\$95.12</b>

Unidad: 1 Pieza Master: 1 pieza

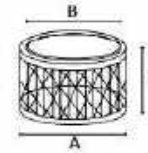

No. Original: A22600031, A22600032  
Aplicación: ECHO, PB603, PB113, PB650

Código	Medidas (mm)			Adaptable	Precio
	A	B	C		
<b>23FILTRO011CH</b>	<b>105</b>	<b>67</b>	<b>37</b>	<b>ECHO</b>	<b>\$68.44</b>

Unidad: 1 Pieza Master: 1 pieza

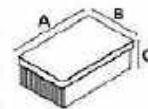

No. Original: A22600361  
Aplicación: ECHO, SRV400U, SRV410U, EA410, SRV420ES

Código	Medidas (mm)			Adaptable	Precio
	A	B	C		
<b>16FILTRO848CH</b>	<b>130</b>	<b>67</b>	<b>34</b>	<b>ECHO</b>	<b>\$87.00</b>

Unidad: 1 Pieza Master: 1 pieza

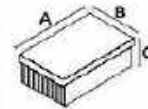

No. Original: A22600410, A22600600  
Aplicación: ECHO, PB770, FB770-I, FB77T, PB760UH, PB760UNT

Código	Medidas (mm)			Adaptable	Precio
	A	B	C		
<b>23FILTRO013CH</b>	<b>170</b>	<b>108</b>	<b>29</b>	<b>ECHO</b>	<b>\$93.96</b>

Unidad: 1 Pieza Master: 1 pieza

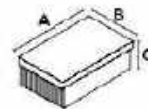

EXMARK

**Filtro de aire**

No. Original: 1279222, 1367806  
Aplicación: EXMARK, TORO

Código	Medidas (mm)			Adaptable	Precio
	A	B	C		
<b>23FILTRO014CH</b>	<b>155</b>	<b>78</b>	<b>78</b>	<b>EXMARK</b>	<b>\$150.80</b>

Unidad: 1 Pieza Master: 1 pieza

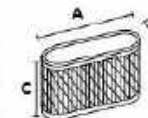

No. Original: 78601  
Aplicación: GENERADOR, 78601

Código	Medidas (mm)			Adaptable	Precio
	A	B	C		
<b>22FILTRO029CH</b>	<b>155</b>	<b>82</b>	<b>24</b>	<b>GIMEX</b>	<b>\$66.12</b>

Unidad: 1 Pieza Master: 1 pieza

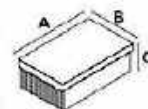



JULIO 2024

## FILTROS DE AIRE

HUSQVARNA

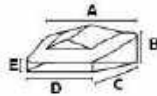

No. Original: Husqvarna: • 501 86 71 01  
Aplicación: Husqvarna: • 281 • 288 • 266

Código	Medidas (mm)					Adaptable	Precio
	A	B	C	D	E		
23540173-CP	95	34	95	83	18	HUSQVARNA	\$226.20

Unidad: 1 Pieza Master: 1 pieza

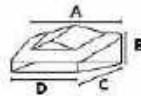

No. Original: Husqvarna: • 503 88 102  
Aplicación: Husqvarna: • 50 • 51

Código	Medidas (mm)					Adaptable	Precio
	A	B	C	D	E		
230000ITAF004	95	40	87	73		HUSQVARNA	\$245.92

Unidad: 1 Pieza Master: 1 pieza

MEDIDAS APROXIMADAS

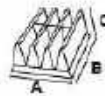

No. Original: Husqvarna: • 503 44 704 • 503 44 7201  
Aplicación: Husqvarna: • 268 • 272 • 262 • 394 • 266

Código	Medidas (mm)			Adaptable	Precio
	A	B	C		
230000ITAF001	63	90	32	HUSQVARNA	\$113.68

Unidad: 1 Pieza Master: 1 pieza



No. Original: Husqvarna: • 503 41 32 01  
Aplicación: Husqvarna: • 43 • 45 • 49

Código	Medidas (mm)			Adaptable	Precio
	A	B	C		
230000ITAF003	45	83	35	HUSQVARNA	\$140.36

Unidad: 1 Pieza Master: 1 pieza

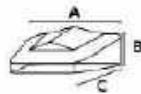

No. Original: Husqvarna: • 530 0298-11  
Aplicación: Husqvarna: • 137 • 141 • 142 • 136

Código	Medidas (mm)			Adaptable	Precio
	A	B	C		
23FILTRO006CH	79	23	67	HUSQVARNA	\$52.20

Unidad: 1 Pieza Master: 1 pieza

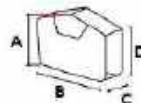

No. Original: Husqvarna: • 503 8 145 03  
Aplicación: Husqvarna: • 373 • 362 • 365 • 371

Código	Medidas (mm)				Adaptable	Precio
	A	B	C	D		
23FILTRO001FI	73	51	30	59	HUSQVARNA	\$111.36

Unidad: 1 Pieza Master: 1 pieza



No. Original: 503 41 802  
Aplicación: HUSQVARNA 3120

Código	Medidas (mm)			Adaptable	Precio
	A	B	C		
23FILTRO015CH				HUSQVARNA	\$---

Unidad: 1 Pieza Master: 1 pieza





**FILTROS DE AIRE**

JULIO 2024

HUSQVARNA

No. Original: 306249801, 306249502  
Aplicación: HUSQVARNA 3120XP

Código	Medidas (mm)			Adaptable	Precio
	A	B	C		
<b>23FILTRO017CH</b>	<b>135</b>	<b>106</b>	<b>65</b>	<b>HUSQVARNA</b>	<b>\$140.36</b>

Unidad: 1 Pieza Master: 1 pieza

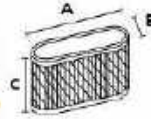

No. Original: 537009301  
Aplicación: HUSQVARNA 365, 390XP

Código	Medidas (mm)			Adaptable	Precio
	A	B	C		
<b>22FILTRO032CH</b>	<b>84</b>	<b>85</b>	<b>53</b>	<b>HUSQVARNA</b>	<b>\$354.96</b>

Unidad: 1 Pieza Master: 1 pieza

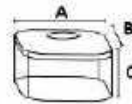

No. Original: 537207501  
Aplicación: HUSQVARNA 570, 575, 576

Código	Medidas (mm)			Adaptable	Precio
	A	B	C		
<b>22FILTRO033CH</b>	<b>83</b>	<b>85</b>	<b>52</b>	<b>HUSQVARNA</b>	<b>\$233.16</b>

Unidad: 1 Pieza Master: 1 pieza



No. Original: 503708901, 537444401  
Aplicación: HUSQVARNA 394XP, 395XP

Código	Medidas (mm)			Adaptable	Precio
	A	B	C		
<b>23FILTRO016CH</b>	<b>101</b>	<b>105</b>	<b>47</b>	<b>HUSQVARNA</b>	<b>\$261.00</b>

Unidad: 1 Pieza Master: 1 pieza

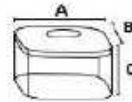

No. Original: 521642101  
Aplicación: HUSQVARNA 243, 253, 533RS

Código	Medidas (mm)			Adaptable	Precio
	A	B	C		
<b>23FILTRO018CH</b>	<b>87</b>	<b>70</b>	<b>26</b>	<b>HUSQVARNA</b>	<b>\$42.92</b>

Unidad: 1 Pieza Master: 1 pieza

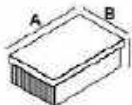

OLEO-MAC

**Filtro de aire**

No. Original: Oleo-Mac  
• 61120018  
• 61170018R  
Aplicación: 50 HP + 746, 44 + 753, 453 + 755

Código	Medidas (mm)			Adaptable	Precio
	A	B	C		
<b>22FILTRO016CH</b>	<b>91</b>	<b>64</b>	<b>29</b>	<b>OLEO-MAC</b>	<b>\$66.12</b>

Unidad: 1 Pieza Master: 1 pieza

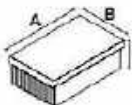

No. Original: Oleo Mac  
• 612000258R  
Aplicación: Oleo Mac Sparta + 44, 37 + 44, 38 + 42, 42

Código	Medidas (mm)			Adaptable	Precio
	A	B	C		
<b>22FILTRO017CH</b>	<b>105</b>	<b>91</b>	<b>8</b>	<b>OLEO-MAC</b>	<b>\$68.44</b>

Unidad: 1 Pieza Master: 1 pieza



JULIO 2024

## FILTROS DE AIRE

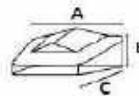

No. Original: Poulan: + 530-03-61-41  
Aplicación: Poulan: +2200 +2750 +295 +315 +2500 +2175 +3050 +255 +2900 +310

Código	Medidas (mm)			Adaptable	Precio
	A	B	C		
<b>23FILTR0005CP</b>	<b>78</b>	<b>24</b>	<b>67</b>	<b>POULAN</b>	<b>\$225.04</b>

Unidad: 1 Pieza /Master: 1 pieza

POULAN

### Tapa para filtro de aire



No. Original: 61104503  
Aplicación: SHINDAIWA B45

Código	Medidas (mm)			Adaptable	Precio
	A	B	C		
<b>23FILTR0008CH</b>				<b>SHINDAIWA</b>	<b>\$243.60</b>

Unidad: 1 Pieza /Master: 1 pieza

SHINDAIWA

### Filtro de aire

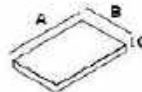

No. Original: 6002398031  
Aplicación: SHINDAIWA: T230, T231

Código	Medidas (mm)			Adaptable	Precio
	A	B	C		
<b>23FILTR0019CH</b>	<b>58</b>	<b>48</b>	<b>10</b>	<b>SHINDAIWA</b>	<b>\$48.72</b>

Unidad: 1 Pieza /Master: 1 pieza

SHINDAIWA

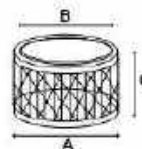

No. Original: SHINDAIWA 6820682400  
Aplicación: SHINDAIWA E9630

Código	Medidas (mm)			Adaptable	Precio
	A	B	C		
<b>23FILTR0021CH</b>	<b>96</b>	<b>60</b>	<b>43</b>	<b>SHINDAIWA</b>	<b>\$327.12</b>

Unidad: 1 Pieza /Master: 1 pieza

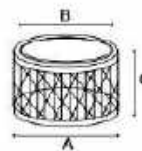

No. Original: SHINDAIWA A226001660 A206000520  
Aplicación: SHINDAIWA B530

Código	Medidas (mm)			Adaptable	Precio
	A	B	C		
<b>23FILTR0022CH</b>	<b>98</b>	<b>60</b>	<b>32</b>	<b>SHINDAIWA</b>	<b>\$327.12</b>

Unidad: 1 Pieza /Master: 1 pieza



No. Original: A226000570 20900-61740  
Aplicación: SHINDAIWA B45

Código	Medidas (mm)			Adaptable	Precio
	A	B	C		
<b>23FILTR0009CH</b>				<b>SHINDAIWA</b>	<b>\$87.00</b>

Unidad: 1 Pieza /Master: 1 pieza

### Filtro de aire

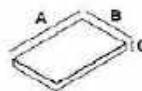

No. Original: Stihl: + 1115-120-1610 + 1115-120-1611 + 1115-120-1615  
Aplicación: STIHL: FILTRO LUBRIFIL + 038 + MS160 + MS381

Código	Medidas (mm)			Adaptable	Precio
	A	B	C		
<b>23540172-CP</b>	<b>106-86</b>	<b>78-68</b>	<b>17</b>	<b>STIHL</b>	<b>\$263.32</b>

Unidad: 1 Pieza /Master: 1 pieza

STIHL



**FILTROS DE AIRE**

JULIO 2024

STIHL

No. Original: STIHL: • 1127 120 1520 • 1127 120 1521  
 Aplicación: STIHL: • MS390 y 025 con IntelliCarbTM • MS310  
 FILTRO LAMARLE

Código	Medidas (mm)			Adaptable	Precio
	A	B	C		
<b>23FILTRO002IT</b>	<b>115</b>	<b>59</b>	<b>22</b>	<b>STIHL</b>	<b>\$141.52</b>

Unidad: 1 Pieza Master: 1 pieza

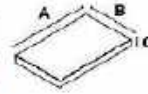

No. Original: 1201654  
 Aplicación: PRE FILTRO STIHL 044, 046, 064, 066, 084, 088, MS440, MS441, MS460, MS640, MS650, MS660, MS780, MS890

Código	Medidas (mm)			Adaptable	Precio
	A	B	C		
<b>22FILTRO026CH</b>	<b>150</b>			<b>STIHL</b>	<b>\$33.64</b>

Unidad: 1 Pieza Master: 1 pieza

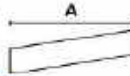

No. Original: 00001201605A, 00001201653  
 Aplicación: PRE FILTRO PARA STIHL B14393, MS440, MS460

Código	Medidas (mm)			Adaptable	Precio
	A	B	C		
<b>22FILTRO034CH</b>	<b>93</b>	<b>63</b>	<b>30</b>	<b>STIHL</b>	<b>\$98.60</b>

Unidad: 1 Pieza Master: 1 pieza

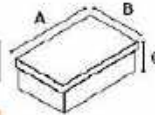

No. Original: STIHL: 00001201605A, 00001201651, 00001201653, 00001404402  
 Aplicación: STIHL: MS440, MS441, MS460  
 FILTRO COMPLETO

Código	Medidas (mm)			Adaptable	Precio
	A	B	C		
<b>22FILTRO027CH</b>				<b>STIHL</b>	<b>\$</b>

Unidad: 1 Pieza Master: 1 pieza

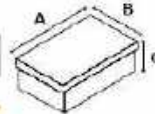

No. Original: STIHL: • 11231201623  
 Aplicación: STIHL: • MS210 • MS230 • MS250 • 0210023/025  
 FILTRO CON BASE

Código	Medidas (mm)			Adaptable	Precio
	A	B	C		
<b>230000ITAF006</b>	<b>88</b>	<b>75</b>	<b>31</b>	<b>STIHL</b>	<b>\$82.36</b>

Unidad: 1 Pieza Master: 1 pieza

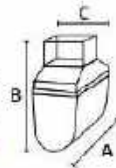

No. Original: STIHL: • 11231201623  
 Aplicación: STIHL: • MS250 • MS210 • MS230 • 0210023/025  
 REPUESTO PARA FILTRO

Código	Medidas (mm)			Adaptable	Precio
	A	B	C		
<b>230000ITAF06A</b>	<b>88</b>	<b>39</b>	<b>30</b>	<b>STIHL</b>	<b>\$46.40</b>

Unidad: 1 Pieza Master: 1 pieza

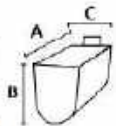

No. Original: 42821410300B  
 Aplicación: STIHL BP500, 550, 600

Código	Medidas (mm)			Adaptable	Precio
	A	B	C		
<b>22FILTRO035CH</b>	<b>205</b>	<b>132</b>	<b>84 35</b>	<b>STIHL</b>	<b>\$252.88</b>

Unidad: 1 Pieza Master: 1 pieza

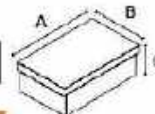

JULIO 2024

## FILTROS DE AIRE

STIHL

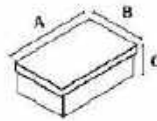

No. Original: 41471410300  
Aplicación: STIHL, FS73, FS83

Código	Medidas (mm)			Adaptable	Precio
	A	B	C		
22FILTR0024CH	85	75	1.8	STIHL	\$53.36

Unidad: 1 Pieza Master: 1 pieza

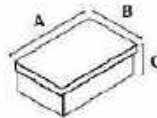

No. Original: 41481410300  
Aplicación: STIHL, FS490, FS510, FS560

Código	Medidas (mm)			Adaptable	Precio
	A	B	C		
	104	85	19	STIHL	\$59.16

Unidad: 1 Pieza Master: 1 pieza

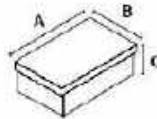

No. Original: 41341410300  
Aplicación: Suhl, FS120, FS200, FS250, FS350, FS450

Código	Medidas (mm)			Adaptable	Precio
	A	B	C		
22FILTR0015CH	88	68	2.0	STIHL	\$66.12

Unidad: 1 Pieza Master: 1 pieza

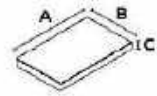

No. Original: 42411201800  
Aplicación: STIHL BC55, BC86, SH56, SH86

Código	Medidas (mm)			Adaptable	Precio
	A	B	C		
22FILTR0028CH	78	62	10	STIHL	\$45.40

Unidad: 1 Pieza Master: 1 pieza

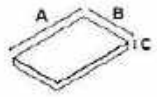

No. Original: 61104728  
Aplicación: STIHL, FS36, FS43, FS46, FS55

Código	Medidas (mm)			Adaptable	Precio
	A	B	C		
22FILTR0025CH	59	58	5	STIHL	\$39.44

Unidad: 1 Pieza Master: 1 pieza

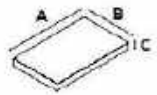

No. Original: 41371242800  
Aplicación: STIHL, HS00, HS85

Código	Medidas (mm)			Adaptable	Precio
	A	B	C		
22FILTR0023CH	68	75	6	STIHL	\$44.08

Unidad: 1 Pieza Master: 1 pieza



No. Original: 41371242800  
Aplicación: DESBROZADORA A 2 TIEMPOS BC430 43cc, 49cc, 52cc

PREFILTRO

Código	Medidas (mm)			Adaptable	Precio
	A	B	C		
22FILTR0036CH	87	18		STIHL	\$5.92

Unidad: 1 pieza Master: 1 pieza



**Asiento para filtro**

**SHINDAIWA**

No. Original:  
A225000500  
20010-81711

Aplicación:  
SHINDAIWA  
B45



**Gimex**

**Producto NUEVO**

Código	Número	Marca	Precio
23FILTRO007CH	B45-73	SHINDAIWA	\$150.80

Unidad: 1 pieza. Master: 1 pieza

**Tapa para ventilador**

No. Original:  
42230803100

Aplicación:  
STIHL TS400



**Producto NUEVO**

Código	Marca	Precio
22TAPA-019CH	STIHL	\$653.08

Unidad: 1 pieza. Master: 1 pieza

**Tapa filtro**

No. Original:  
Husqvarna:  
- 503 62 80-01

Aplicación:  
Husqvarna:  
• 363  
• 372



**Gimex**

Código	Número	Marca	Precio
22TAPAS-001FI	HKAP-45-2001	HUSQVARNA	\$250.56

Unidad: 1 pieza. Master: 1 pieza

**Tapa para filtro de aire**

No. Original:  
11191401905

Aplicación:  
STIHL 038/380/  
MAGNUM



**Producto NUEVO**

Código	Marca	Precio
22CARBUR 111CH	STIHL	\$404.84

Unidad: 1 pieza. Master: 1 pieza

**POLEAS**

**HUSQVARNA**

No. Original:  
Husqvarna:  
• 503484801

Aplicación:  
Husqvarna:  
• 281  
• 288



**Gimex**

Código	Número	Marca	Precio
22POLEAS002RA	70-15-012	HUSQVARNA	\$379.32

Unidad: 1 Pieza. Master: 1 pieza

**Poleas de arranque**

No. Original:  
Husqvarna:  
• 503 102402

Aplicación:  
Husqvarna:  
• 61  
• 181  
• 266



**Gimex**

Código	Número	Marca	Precio
23560211-TE	S60211	HUSQVARNA	\$428.04

Unidad: 1 Pieza. Master: 1 pieza

**Poleas de arranque**

No. Original:  
Husqvarna:  
• 3028596-01

Aplicación:  
Husqvarna:  
• 363  
• 371  
• 372



**Gimex**

Código	Número	Marca	Precio
2300ITALSP012	SP012(17-16G)	HUSQVARNA	\$74.24

Unidad: 1 Pieza. Master: 1 pieza

**Poleas de arranque**

**KAWASAKI**

No. Original:  
Kawasaki:  
• 59101-2067

Aplicación:  
Kawasaki: Stihl:  
• TD33 • FS60  
• TD40 • FS61  
• TD43 • FS60  
• TD48 • FS50



**Gimex**

Código	Número	Marca	Precio
22POLEAS008BB	B15457	KAWASAKI/STIHL	\$148.48

Unidad: 1 Pieza. Master: 20 piezas

**Poleas de arranque**

No. Original:  
Oleo-Mac:  
• 565200380R

Aplicación:  
Sparta:  
• 37 • 44  
• 38 • RV162  
• 42



**Gimex**

Código	Número	Marca	Precio
22POLEAS014CH	DM0160	OLEO-MAC	\$53.36

Unidad: 1 Pieza. Master: 1 pieza

## Poleas de arranque

**POULAN**  
No. Original:  
Poulan:  
• 5300693-13  
Aplicación:  
Poulan:  
• 2500 • Husqvarna:  
• 255 • 2600 • 6  
• 295 • 2750 • 41  
• 310 • 2900 • 136  
• 315 • 3050 • 141  
• 2200



Código	Número	Marca	Precio
2300ITALSP007	SP007	POULAN	\$138.04

Unidad: 1 Pieza Master: 1 pieza

## Poleas de arranque

No. Original:  
Poulan:  
• 530071786



Aplicación:  
Weed Eater:  
• FL20/FL24/FL26  
• 55T25C/XT260

Código	Marca	Precio
22530071786WE	POULAN	\$244.76

Unidad: 1 Pieza Master: 1 Pieza

## Poleas de arranque

No. Original:  
Poulan:  
• 530026048  
Aplicación:  
Husqvarna:  
• J Deere:  
• 23LC • PT8930  
• 26LC • 150-284  
• 32L



Código	Número	Marca	Precio
22POLEAS009BB	B 15421	POULAN	\$150.80

Unidad: 1 Pieza Master: 20 piezas

## Poleas de arranque

No. Original:  
Poulan:  
• 530069400



Aplicación:  
Weed eater:  
• 110/113/115/165  
• 25H05ST/BC2400/BC24N  
• FL21/FL17/FL1700A/FL7500/PE3500  
• FL200/PL500/PLT245/Prolice

Código	Número	Marca	Precio
22POLEAS012CP	17-113G	POULAN	\$168.20

Unidad: 1 Pieza Master: 1 pieza

## Poleas de arranque

**RYOBI**  
No. Original:  
Ryobi:  
• 682030 • GP 55-820  
Snapper:  
• 4-2005 • 7042005  
• 7042005YP  
Aplicación:  
Lawn Boy:  
• 3100 • 551  
• 3130 • 551  
• 3160 • 1400  
• 1300 • 1460  
Snapper:  
• 310  
• 311



Código	Número	Marca	Precio
22POLEAS001BA	(683856) 70-15-012	RYOBI	\$183.28

Unidad: 1 Pieza Master: 20 piezas

## Poleas de arranque

No. Original:  
AS20000170  
7000-75730



Aplicación:  
SHINDAIWA  
B45

Código	Número	Marca	Precio
22POLEAS016CH	B45-16	SHINDAIWA	\$52.20

Unidad: 1 Pieza Master: 1 pieza

## Poleas de arranque

**STIHL**  
No. Original:  
Stihl:  
• 4119-195-0400



Aplicación:  
Stihl:  
• FS160  
• FS180  
• FS270

Código	Número	Marca	Precio
22POLEAS003RA	70-15-520	STIHL	\$138.04

Unidad: 1 Pieza Master: 1 pieza

## Poleas de arranque

No. Original:  
Stihl:  
• 11251950401



Aplicación:  
Stihl:  
• 034 • 034  
• 026 • MS240  
• 028 • MS260

Código	Número	Marca	Precio
22POLEAS007IT	11251950401	STIHL	\$248.24

Unidad: 1 Pieza Master: 1 pieza

## Poleas de arranque

No. Original:  
Stihl:  
• 11171950402



Aplicación:  
Stihl:  
• 051/064/066/085

Código	Número	Marca	Precio
23560224-CP	17-116D	STIHL	\$105.56

Unidad: 1 Pieza Master: 1 pieza

## Poleas de arranque

No. Original:  
Stihl:  
• 11231950400



Aplicación:  
Stihl:  
• 015 • 018  
• 017 • 021

Código	Número	Marca	Precio
2300ITALSP016	SPO 16	STIHL	\$213.44

Unidad: 1 Pieza Master: 1 pieza

**Poleas de arranque**



No. Original:  
Stihl:  
• 11221950400

Aplicación:  
Stihl:  
• 038/041/042/045/048/051  
056/070/085/090



Código	Número	Marca	Precio
23560200—CP	17-116A	STIHL	\$90.48

Unidad: 1 Pieza. Master: 1 pieza

**Poleas de arranque**



No. Original:  
Stihl:  
• 128 195 0490

Aplicación:  
Stihl:  
• 029/034/036/039/044/046  
• MS261/MS271/MS290/MS291  
• MS310/MS311/MS340/MS341  
• MS360/MS361/MS362/MS390  
• MS391/MS400/MS441/MS460



Código	Número	Marca	Precio
2300 TALSP018	SP018	STIHL	\$129.92

Unidad: 1 Pieza. Master: 20 piezas

**Buje tapa de arranque**



Características:  
• Para poleas de arranque de motosierras Husqvarna

No. Original:  
Husqvarna:  
• 530059677

Aplicación:  
Husqvarna:  
• 137  
• 142  
• 235  
• 240



Código	Marca	Precio
22BUJES-003CH	HUSQVARNA	\$30.16

Unidad: 1 pieza. Master: 1 pieza

**Buje de polea para SPARTA**



No. Original:  
Duro-Mac:  
• 56520039AR

Aplicación:  
Sparta:  
• 37 • 370  
• 38 • 380  
• 42  
• 44



Código	Número	Marca	Precio
22POLEAS013CH	DM0158	OLED-MAC	\$70.76

Unidad: 1 Pieza. Master: 30 piezas

**Trinquete completo**



Material:  
• Metálico

Aplicación:  
Honda:  
Para desbrozadora TL43 TL52,  
arranque de trinquete bajo,  
CG430, CG520, TE40F-S,  
TE44F-S, 40-S, 44-S



Código	Adaptable	Precio
22TRINQ-003CH	HONDA	\$17.63

Unidad: 1 pieza. Master: 1 pieza

**Trinquete completo**



No. Original:  
Mitsubishi:  
• K503004AA002

Aplicación:  
Mitsubishi:  
• TG24-33



Código	Marca	Precio
22TRINQ-002BB	MITSUBISHI	\$153.12

Unidad: 1 Juego (3 Piezas). Master: 1 Juego

**Trinquete completo**



Material:  
• Plástico

Aplicación:  
PARA DESBROZADORAS DE  
DOS TIEMPOS  
520, 430, 52cc, 43cc



Código	Adaptable	Precio
22TRINQ-004CH	UNIVERSAL	\$10.21

Unidad: 2 piezas. Master: 1 Juego (2 piezas)

**Uñas de arranque (trinquetes)**



Aplicación:  
Stihl:  
• 023  
• 025  
• 029



Código	Número	Marca	Precio
22UNAS-001FI	VOLT-99-1002	STIHL	\$29.58

Unidad: 1 Pieza. Master: 1 pieza

**Uñas de arranque (trinquetes)**



No. Original:  
Stihl:  
• 0000 195 7200  
• 4116 195 7200

Aplicación:  
Stihl:  
• BR320/BR320L/BR340/BR340L  
• BR380/BR400/BR420/BR500  
• BR550/BR600/FR220/FS160/FS180  
• TS400/TS410/TS420/TS500



Código	Número	Marca	Precio
22UNAS-003FI	VOLT-99-1010	STIHL	\$42.92

Unidad: 1 Pieza. Master: 1 pieza

**Uñas de arranque (trinquetes)**



Aplicación:  
Stihl:  
• 5736



Código	Número	Marca	Precio
23TRIN4130195	41301957200	STIHL	\$26.68

Unidad: 1 Pieza. Master: 1 pieza



## Uñas de arranque (trinquetes)



Aplicación:  
Stihl:  
• 038  
• 070



Código	Número	Marca	Precio
22UNAS-002FI	VOLT-99-1003	STIHL	\$6.73

Unidad: 1 Pieza. Master: 1 pieza

## Uñas de arranque (trinquetes)



Aplicación:  
Stihl:  
• 051  
• 076



Código	Número	Marca	Precio
23TRIN1124195	11241957200	STIHL	\$10.09

Unidad: 1 Pieza. Master: 1 Pieza

## Seguro para uña de arranque



Aplicación:  
Stihl:  
• 021  
• 025



Código	Número	Marca	Precio
23SEGURO002FI	YAYL-99-1001	STIHL	\$19.26

Unidad: 1 Pieza. Master: 10 piezas

## Buje para polea de motosierra



No. Original  
Stihl:  
• 1110-034-0102  
Aplicación:  
Stihl:  
• MS • ER • SP  
• TS • SR  
• PS • HT



Código	Marca	Precio
22BUJES-002CH	STIHL	\$29.00

Unidad: 1 bolsa con 1 Pieza. Master: 1 Pieza.

## Arrastrador de arranque



Características:  
• Metálico

Aplicación:  
Para DESBROZADORAS  
430, 520, 43cc, 52cc

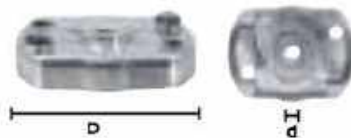

Código	Número	Medidas (mm)		Adaptable	Precio
		D	d		
16ARRAST009CH		64	22.5	HONDA	\$29.00

Unidad: 1 pieza. Master: 1 pieza.

## Arrastrador de arranque



Características:  
• Metálico

Aplicación:  
Honda:  
• TL43, TL52, 1E36F-2,  
1E40F-5, 1E44F-5,  
CG430, CG520, CG330



Código	Número	Medidas (mm)			Adaptable	Precio
		L	D	d		
16ARRAST008CH				HONDA	\$35.96	

Unidad: 1 pieza. Master: 1 pieza.

## Arrastrador



MITSUBISHI  
TL23/26  
B15225

Aplicación:  
Stihl:  
• TL023  
• TL26



Código	Número	Marca	Precio
22ARRAST002BB	B15225	MITSUBISHI	\$230.84

Unidad: 1 Pieza. Master: 1 pieza.

## TAPAS DE ARRANQUE

HONDA

### Tapa de arranque

• Refacción para Honda GCV190



Código	Número	Marca	Precio
22TAPA-015CH	V19010	HONDA	\$426.88

Unidad: 1 Pieza. Master: 1 Pieza.

### Tapa de arranque

• Refacción para GX35 (M2210)



Código	Número	Marca	Precio
22TAPA-014CH	M2210	HONDA	\$203.00

Unidad: 1 pieza. Master: 1 pieza.

### Tapa de arranque

HUSQVARNA

No. Original:  
Husqvarna:  
• 503615571  
Aplicación:  
Husqvarna:  
• 61  
• 266  
• 268  
• 272  
• 268XP  
• 272XP



Código	Marca	Precio
22TAPA-001IT	HUSQVARNA	\$406.00

Unidad: 1 Pieza. Master: 1 pieza.

### Tapa de arranque

No. Original:  
Husqvarna:  
• 503 62 81-71

Aplicación:  
Husqvarna:  
• 365  
• 371  
• 372



Código	Marca	Precio
22TAPA-002IT	HUSQVARNA	\$344.52

Unidad: 1 Pieza. Master: 1 pieza.

### Tapa de arranque

• Refacción para motosierra Husqvarna 137/142



Código	Número	Marca	Precio
22TAPA-007CH	M10410	HUSQVARNA	\$328.28

Unidad: 1 Pieza. Master: 1 Pieza.

### Tapa de arranque

OLE-MAC

No. Original:  
Oleo-Mac:  
• 61042001A

Aplicación:  
Oleo-Mac:  
• 746  
• 753  
• 755



Código	Número	Marca	Precio
22ARRANC001CH	DM0062	OLE-MAC	\$465.16

Unidad: 1 Pieza. Master: 1 pieza.

### Tapa de arranque

STIHL

No. Original:  
Stihl:  
• 11270802103

Aplicación:  
Stihl:  
• 029  
• 039  
• MS290  
• MS310  
• MS390



Código	Marca	Precio
22TAPA-003IT	STIHL	\$1,002.24

Unidad: 1 Pieza. Master: 1 pieza.

### Tapa de arranque

No. Original:  
Stihl:  
• 11190802100

Aplicación:  
Stihl:  
• 038  
• MS380  
• MS381



Código	Marca	Precio
22TAPA-004IT	STIHL	\$1,195.96

Unidad: 1 Pieza. Master: 1 pieza.

### Tapa de arranque

No. Original:  
Stihl:  
• 11300802100

Aplicación:  
Stihl:  
• MS180  
• MS170  
• 017  
• 018



Código	Número	Marca	Precio
22TAPA-005CH	186-13	STIHL	\$276.08

Unidad: 1 Pieza. Master: 1 pieza.

STIHL

## Tapa de arranque

No. Original:  
Stihl:  
- 4120 080 2101

Aplicación:  
Stihl:  
- FS450



Código	Marca	Precio
<b>22TAPA--006CH</b>	<b>STIHL</b>	<b>\$679.76</b>

Unidad: 1 Pieza. Master: 1 pieza

## Tapa de arranque

• Para desmalezadora  
y desbrozadora  
Stihl FS120



Código	Número	Marca	Precio
<b>22TAPA--009CH</b>	<b>512010</b>	<b>STIHL</b>	<b>\$484.88</b>

Unidad: 1 Pieza. Master: 1 Pieza.

## Tapa de arranque

• Refacción para  
motosierra  
Stihl MS360



Código	Número	Marca	Precio
<b>22TAPA--011CH</b>	<b>536010</b>	<b>STIHL</b>	<b>\$686.72</b>

Unidad: 1 Pieza. Master: 1 Pieza.

## Tapa de arranque

• Refacción para  
Stihl FS450  
(545010)



Código	Número	Marca	Precio
<b>22TAPA--013CH</b>	<b>545010</b>	<b>STIHL</b>	<b>\$951.20</b>

Unidad: 1 Pieza. Master: 1 Pieza.

SHINDAIWA

## Tapa de arranque

Características:  
• 4 agujeros para  
montaje

No. Original:  
70012-75100

Aplicación:  
• SHINDAIWA G35



Código	Marca	Precio
<b>16ARRANQ042CH</b>	<b>SHINDAIWA</b>	<b>\$206.48</b>

Unidad: 1 Pieza. Master: 1 Pieza.

## Tapa de arranque

• Refacción para  
motosierra  
Stihl HT



Código	Número	Marca	Precio
<b>22TAPA--008CH</b>	<b>M11210</b>	<b>STIHL</b>	<b>\$314.36</b>

Unidad: 1 Pieza. Master: 1 Pieza.

## Tapa de arranque

• Refacción para  
motosierra  
Stihl MS361



Código	Número	Marca	Precio
<b>22TAPA--010CH</b>	<b>536110</b>	<b>STIHL</b>	<b>\$760.96</b>

Unidad: 1 Pieza. Master: 1 Pieza.

## Tapa de arranque

• Refacción para  
motosierra  
Stihl MS381



Código	Número	Marca	Precio
<b>22TAPA--012CH</b>	<b>538010</b>	<b>STIHL</b>	<b>\$657.72</b>

Unidad: 1 Pieza. Master: 1 Pieza.

## Tapa de arranque

• Refacción para  
motosierra 5200ZM



Código	Número	Precio
<b>22TAPA--018CH</b>	<b>5200ZM</b>	<b>\$132.24</b>

Unidad: 1 Pieza. Master: 1 pieza

**Bastidor**

Características:  
• Para todo tipo de motores de 4 tiempos

No. Original: Aplicación:  
Husqvarna: Husqvarna:  
• 503626771 • 362  
• 365  
• 371  
• 372



Código	Número	Marca	Precio
<b>22BASTID002FI</b>	<b>TASK-45-2003</b>	<b>HUSQVARNIA</b>	<b>\$472.12</b>

Unidad: 1 pieza. Master: 1 pieza

**Ventilador (volante)**

No. Original:  
A409000640  
70200-71200

Aplicación:  
SHINDAIWA  
B45



Código	Marca	Precio
<b>23VOLANT001CH</b>	<b>SHINDAIWA</b>	<b>\$603.20</b>

Unidad: 1 pieza. Master: 1 pieza

**Mango para arranque**

Características:  
• Plástico

No. Original: Aplicación:  
Stihl: Stihl:  
• 4130-195-3400  
• FC44  
• FS36  
• FS40  
• FS44



Código	Número	Marca	Precio
<b>23EMPU4130195</b>	<b>FS36</b>	<b>STIHL</b>	<b>\$37.12</b>

Unidad: 1 pieza. Master: 1 pieza. Precios en catálogo de motores



**Busca la línea completa en el catálogo de motores estacionarios**

**Cuerdas metálicas**



Código	Número	Aplicación	Marca	No. Original	Precio
23CUERDA001CO	21-0655	HUSQVARNIA: 6R/40/44/133/140/140R/154/165R/240/244/244R/340/444	HUSQVARNIA	501460401	\$29.00
23CUERDA033CO	21-0659	HUSQVARNIA: 61 RANCHER: 162/181/266/268/272		5015204-01	\$183.28
23CUERDA045CO	21-0650	HUSQVARNIA: 36/40/41/45/51/50		501763101	\$135.72
23CUERDA059FI	B15482	HUSQVARNIA: 362/365 de 371/371XP/372/372XR/390		50378.7201	\$47.50
23CUERDA062CO	21-0657	HUSQVARNIA: 356/394/395/3120/K1250		503135001	\$118.32
23CUERDA058HR	325	JONSERED: M36/361/365/370/380	JONSERED	325	\$118.32
23CUERDA015HR	500B	OLEO-MAC: 260/261/271/272/284/460AS/481/482/482MP	OLEO-MAC	6000132	\$98.60
23CUERDA060CO	21-0471	OLEO-MAC: 936/937/938/940/941/942/947/950/951/952/957	OLEO-MAC	50050073R	\$88.16
23CUERDA061CO	21-0472	OLEO-MAC: 956/962/962TTA/963TTA/965HD/970/971/980/980TTA 981/983TTA/985HD/MTL85R	OLEO-MAC	098000060AR	\$91.64
23CUERDA068CO	625-442	POULAN: 2025/2050/2075/210/2150/2175/2250/230/2350/2450/2550	POULAN	530027531	\$102.08
23CUERDA060CO	21-0787	RYOBI: 200/204/274/280R/286/300	RYOBI	41301951000	\$103.50
23CUERDA021CO	21-0783	STIHL: 038/041/045/048/050/051/056/075/FS410AVE/T5350	STIHL	11171900601	\$44.08
23CUERDA064CO	21-0280	STIHL: 009/010/011/015		11161951600	\$140.36
23CUERDA065CO	21-0784	STIHL: 017/018/019 T/021/023/025/029		11291900601	\$186.76
23CUERDA067CO	21-0788	STIHL: FR-350/450/480/FS-120/200/250/300/350/400/450/480		41341900601	\$140.36
23CUERDA071CH	S/N	STIHL: MS170/MS171/MS180/MS181/MS191/T/MS 290/MS310/MS340 MS360/MS390/MS/440		11291900601	\$59.16
23CUERDA069BB	B15491	SHINDAIWA: C25/C35/T25	SHINDAIWA	20000-75140	\$230.84
23CUERDA073BB	B15492	SHINDAIWA: B45/EB45/GP45	SHINDAIWA	20020-75140	\$140.36

Unidad: 1 Pieza Master: 10 piezas

**Cuerdas de arranque (piola) de nylon**



Código	Número	No. Original	Modelo	Diametro mm	Longitud	Marca	Precio
22CUERDA001CA	76005	191700/294303	# 3 1/2	2.8	61 metros	Gimex	\$433.84
22CUERDA002CA	76015	490179	# 4 1/2	3.5			\$513.88
22CUERDA003CA	76020	PT 15 165/LG490179	# 5	4.0			\$600.88
22CUERDA003CL	76025	M47810	# 5 1/2	4.5			\$675.12
22CUERDA004CA	76030		# 6	5.0			\$842.16
22CUERDA005CA	76040		# 8	6.0			\$1,244.68
22CUERDA006SM		191700/294303	# 3 1/2	2.8			\$282.75
22CUERDA007SM		490179	# 4 1/2	3.5			\$333.79
22CUERDA008SM		PT 15 165/LG490179	# 5	4.0			\$350.20
22CUERDA009SM		M47810	# 5 1/2	4.5			\$372.07
22CUERDA010SM			# 6	5.0	\$409.65		
22CUERDA011SM			# 8	6.0	\$478.38		

## Sellos



- Características:
- Sello para aceite del motor tipo HONDA
  - Evita la fuga de líquidos, contiene la presión, evita el paso de contaminantes
  - Acabado: Liso
  - Material: Caucho



Código	Número	Diámetro mm	Color	Marca	Precio
22SELLOS003CH	PP028				\$9.63
22SELLOS004CH	PP029	22	Negro	HONDA	\$7.77
22SELLOS005CH	PP030				\$9.63

Unidad: 1 pieza Master: 1 pieza

## Retenes



Código	No. Original	Aplicación	Marca	Medida mm			Precio
				D	d	a	
23RETEH-001F	503260301	HUSQVARNA: 362/365/371/372	HUSQVARNA	26.4	18.4	3.6	\$100.92
23RETEH-002F	503260205	HUSQVARNA: 161/2100/2101/281/285/288/298/3120/385/390/394/395/K960/K1250		28	15	5	\$52.20
23RETEH-003F	503260204	HUSQVARNA: 61/66/256		26	15	6	\$64.96
23RETEH-010F	505275719	HUSQVARNA: 54/240/245/254/257/261/343/345/346/351/353/356/357/359/362/365/371/372/375/400/43/49/50/51/55		26	15	4	\$66.12
23RETEH-02602	503260205	HUSQVARNA: 161/2100/2101/281/285/288/298/3120/385/390/394/395/K960/K1250		28	15	5	\$44.08
<b>N</b> 23RETEH-019CH	61004531	SHINDAIWA B45-17	SHINDAIWA	17.8	15.3	2.4	\$81.20
23RETEH-9629003	96290032900	STIHL: 050/051/075/076/TS59/TS510/TS760	STIHL	47	25	7	\$42.92
23RETEH-9643157	96400031570	STIHL: TS410/TS420/TS480/TS500		24	14	7	\$12.76
23RETEH-004F	96390031585	STIHL: MS180/MS180C		25	15	5	\$39.44
23RETEH-005F	96400031190	STIHL: 020/024/026/034/036/MS240/MS260		20	12	5	\$69.00
23RETEH-006F	0640-003-1600	STIHL: 034/036/046/MS340/MS341/MS360		20	15	6	\$56.84
23RETEH-007F	06390101743	STIHL: 020/039/MS200/MS310/MS300		30	17	4.5	\$87.00
23RETEH-008F	96400031340	STIHL: 038/MS380/MS381		22	13	5	\$69.60
23RETEH-009F	96400031880	STIHL: 038/380/381		39.5	17	5	\$68.44
23RETEH-013CH	96400031880	STIHL: 038/380/381		39.5	17	5	\$69.60
23RETEH-016HE	96400031850	STIHL: 064/066/MS640/MS650		32.5	17	3.6	\$59.16
23RETEH-015HE	96400031500	STIHL: 006/MS261/MS341/MS301/MS302/MS441/MS650/MS660/TS410/TS420		22	15	4	\$59.16
23RETEH-014HE	96400031355	STIHL: 046/064/066/MS460/MS461/MS640		20	13.5	4	\$50.16

Unidad: 1 Pieza Master: 10 piezas

**Bujía especial para 2 y 4 tiempos**

- Características:  
• Tamaño hexágono: 15mm  
• Largo rosca: 19.00 mm  
• Range térmico: 5



Aplicación:  
Briggs & Stratton 260700 12.5HP (REEMPLAZA 28P700)  
Briggs & Stratton 261700 14-HP (REEMPLAZA 28Q700)  
Briggs & Stratton 28P700 13.5HP (REEMPLAZA 260700)  
Briggs & Stratton 28Q700 16HP (REEMPLAZA 261700)  
Briggs & Stratton 99700 EUROPA 5.5HP INTEK 5.5HP  
Briggs & Stratton INTEK EDGE 6HP 6HP 117432  
Briggs & Stratton 7.5HP 138432, 9HP 18542  
Kohler 16HP, 18HP, 6HP, 11HP, 13HP, 15HP, 16HP, 20HP, 23HP, 25HP, 26HP  
Kohler XT7, SH26, CH270, CH305, CH440, O-1620, CH640, CH23, CH680, CH730, CH740, CH750, CH980, CH1000

Calibración:  
0.030" / 0.7 mm  
0.030" / 0.7 mm  
0.030" / 0.7 mm  
0.030" / 0.7 mm  
0.030" / 0.7 mm  
0.030" / 0.7 mm  
0.030" / 0.7 mm  
0.024" / 0.6 mm  
0.024" / 0.6 mm  
0.024" / 0.6 mm  
0.024" / 0.6 mm



Código	Número	CHAMPION	BOSCH	CARLTON	Precio
22BUJIMO14SM	BKR5E	LRGC	WBA	SPC85	\$49.88

Unidad: 1 Pieza Master: 10 Piezas

**Bujía especial para 2 y 4 tiempos**

- Características:  
• Tamaño hexágono: 20.80 mm/13/16"  
• Largo rosca: 11.2 mm

Aplicación:		Calibración
Briggs & Stratton 251400, 253400 11HP		0.030" / 0.7 mm
Briggs & Stratton 255400, 256400 11HP, 300400		0.030" / 0.7 mm
Briggs & Stratton 301400 12HP, 302400 13HP		0.030" / 0.7 mm
Briggs & Stratton 320400 14HP, 323400 15HP		0.030" / 0.7 mm
Briggs & Stratton MODELOS ANTERIORES (14 MM HD)		0.030" / 0.7 mm
HOMELITE TODAS		



- Características:  
• Tamaño hexágono: 20.80 mm/13/16"  
• Largo rosca: 11.2 mm  
Aplicaciones:  
Para generador



Código	Número	CHAMPION	BOSCH	CARLTON	Precio
22BUJIMO13SM	B2-LM	J19LM, CJ14	W5R3F	SPCA6	\$41.70

Unidad: 1 Pieza Master: 10 Piezas

Código	CHAMPION	NGK	Precio
22BUJIMO013LT	J19LM	B2-LM	\$30.39

Unidad: 1 Pieza Master: 10 Piezas

**Bujía especial para 2 y 4 tiempos**

- Características:  
• Tamaño hexágono: 20.8 mm/ 3/4" • Largo rosca: 9.5 mm

Aplicación	Calibración	Aplicación	Calibración	Aplicación	Calibración
Homelite 1000	0.025" / 0.6 mm	Husqvarna 371 XP,	0.020" / 0.5 mm	Makita DCS-5201	0.020" / 0.5 mm
Homelite 205, 252	0.025" / 0.6 mm	Husqvarna 372 XP,		Makita DCS-68001	0.020" / 0.5 mm
Homelite 290, 340	0.025" / 0.6 mm	Husqvarna 394 XP		Makita DCS-7000	0.020" / 0.5 mm
Husqvarna 254XP/PC	0.020" / 0.5 mm	Husqvarna 372XP/PC	0.020" / 0.5 mm		
Husqvarna 262XP	0.020" / 0.5 mm	Husqvarna 393XP/PC	0.020" / 0.5 mm		
Husqvarna 281XP	0.020" / 0.5 mm	Makita DCS-52001	0.020" / 0.5 mm		

Código	Número	CHAMPION	BOSCH	CARLTON	Precio
22BUJIMO003SM	BFR7A	-	-	SPCA6	\$54.52

Unidad: 1 Pieza Master: 10 Piezas



- Características:  
• Tamaño hexágono: 20.8 mm/ 3/4" • Largo rosca: 9.5 mm

Aplicación	Calibración	Aplicación	Calibración
Echo CS-280, CS-280EP	0.030" / 0.7 mm	Husqvarna 344FE PC	0.020" / 0.5 mm
Echo CS-190EVL, E/VLP	0.030" / 0.7 mm	Husqvarna 380CD, K, S	0.020" / 0.5 mm
Husqvarna 140R, 140S, 160S	0.020" / 0.5 mm	Husqvarna 40P44, 61P	0.020" / 0.5 mm
Husqvarna 162E, 162FE, 162FG	0.020" / 0.5 mm	Husqvarna HJ9KY 32.35.35VR, 38, 38VR	0.020" / 0.5 mm
Husqvarna 162SE, 162SC, 0.020" / 0.5 mm			
Husqvarna 263CD, 280CD, 280S, 280G	0.020" / 0.5 mm	Husqvarna K65, L65, L77, R65	0.020" / 0.5 mm
Husqvarna 340SE5C	0.020" / 0.5 mm	John Deere 70V, 72, 80EV	0.025" / 0.6 mm
		John Deere R70EV, S80, 82	0.025" / 0.6 mm

Código	Número	CHAMPION	BOSCH	CARLTON	Precio
22BUJIMO006SM	BPM6A	CJ8Y	W5R8F	SPCA8	\$41.76

Unidad: 1 Pieza Master: 10 Piezas



**Bujía especial para 2 y 4 tiempos**

- Características:  
• Tamaño hexágono: 20.8 mm/ 3/4" • Largo rosca: 9.5 mm

Aplicación	Calibración	Aplicación	Calibración
Echo CS-602VL, CS-650EVL, E/VLP	0.030" / 0.7 mm	Jonsered M451EV, 452, 495P	0.020" / 0.5 mm
Echo CS-660EVL, E/VLP	0.030" / 0.7 mm	Jonsered M50, M52, M52E, M60, M62	0.020" / 0.5 mm
Echo CS-6700, CS-6000	0.030" / 0.7 mm	Jonsered M601, 621, M751	0.020" / 0.5 mm
Husqvarna 140	0.020" / 0.5 mm	Poulan 2150	0.025" / 0.6 mm
Husqvarna 181	0.020" / 0.5 mm	Poulan 2450	0.025" / 0.6 mm
Husqvarna 162S	0.020" / 0.5 mm	Poulan 2550	0.025" / 0.6 mm
Husqvarna 1R, 35R, 61D	0.020" / 0.5 mm	Poulan 2750	0.025" / 0.6 mm

Código	Número	CHAMPION	BOSCH	CARLTON	Precio
22BUJIMO0015M	BPM7A	CJ7Y	W5SF	-	\$41.76

Unidad: 1 Pieza Master: 10 Piezas



## Bujía especial para 2 y 4 tiempos

**Características:**  
• Tamaño hexágono: 20.8 mm / 3/4" • Largo rosca: 9.5 mm

**Aplicación:** Husqvarna 154SE, 154SC, 020" / 0.5 mm  
Husqvarna 238SE, 238SC, 020" / 0.5 mm  
Husqvarna 266SE, SC, FEFC 0.030" / 0.5 mm  
Husqvarna RANCHER40, 50, 61 0.030" / 0.5 mm  
Jonsered 630 0.020" / 0.5 mm  
Stihl 078AvE 0.030" / 0.7 mm  
Stihl 084, 084AVEQ, 084Z 0.030" / 0.7 mm  
Stihl 090, 090AY, 090E 0.030" / 0.7 mm  
Stihl 090C, 090N, 090S 0.030" / 0.7 mm  
Stihl 110B-CONTRA (G, CS) 0.030" / 0.7 mm



Código	Número	CHAMPION	BOSCH	CARLTON	Precio
22BUJIMO015SM	BPM6A	-	CJ86	-	\$54.52

Unidad: 1 Pieza Master: 10 Piezas

## Bujía especial para 2 y 4 tiempos

**Características:**  
• Tamaño hexágono: 14.0 mm / 3/4" • Largo rosca: 7.8 mm

**Aplicación:** Homeite 330, 350, 360, 450, 550 0.025" / 0.6 mm  
Homeite DM-50 MULTI-PURPOSE 0.025" / 0.6 mm



Código	Número	CHAMPION	BOSCH	CARLTON	Precio
22BUJIMO002SM	BM7F	DJ6J	-	-	\$51.04

Unidad: 1 Pieza Master: 10 Piezas

## Bujía especial para 2 y 4 tiempos



Código	Número	CHAMPION	BOSCH	CARLTON	Precio
22BUJIMO006SM	CNR5H	-	-	-	\$187.92

**Características:**  
• Tamaño hexágono: 20.8 mm / 3/4" • Largo rosca: 9.5 mm

**Aplicación:** Para motor HONDA, WACHET bárbra



Código	Número	CHAMPION	BOSCH	CARLTON	Precio
22BUJIMO010SM	BPM6A	-	-	-	\$54.52

Unidad: 1 Pieza Master: 10 Piezas

## Bujía especial para 2 y 4 tiempos

**Características:**  
• Tamaño hexágono: 14.00 mm / 3/4" • Largo rosca: 7.8 mm

**Aplicación:** Homeite 240SL, 330S, 360SL 0.021" / 0.5 mm  
Joserecos 490, 510 0.020" / 0.5 mm  
Joserecos 510P, 520SP 0.020" / 0.5 mm  
Joserecos M510 0.020" / 0.5 mm



Código	Número	CHAMPION	BOSCH	CARLTON	Precio
22BUJIMO012SM	BPM6F	CJRY	WS7F	SPCARV	\$51.04

Unidad: 1 Pieza Master: 10 Piezas

## Bujía especial para 2 y 4 tiempos

**Características:**  
• Tamaño hexágono: 10.00 mm / 5/8" • Largo rosca: 12.70 mm

**Aplicación:** Honda UNK435 UT03 0.028" / 0.7 mm  
Honda WX10K1 D2 7399 0.028" / 0.7 mm



Código	Número	CHAMPION	BOSCH	CARLTON	Precio
22BUJIMO006SM	CNR5H	-	-	-	\$187.92

Unidad: 1 Pieza Master: 10 Piezas

## Bujía especial para 2 y 4 tiempos

**Características:**  
• Tamaño hexágono: 10.00 mm / 5/8" • Largo rosca: 9.50 mm

**Aplicación:** HONDA, KAWASHIMA, varios modelos de desbrozadoras



Código	Número	CHAMPION	BOSCH	CARLTON	Precio
22BUJIMO003SM	CNR7A	-	-	-	\$66.12

Unidad: 1 Pieza Master: 10 Piezas

**Características:**  
• Tamaño hexágono: 10.00 mm / 5/8" • Largo rosca: 9.50 mm

**Aplicación:** ROBIN, HONDA, KAWASHIMA, varios modelos de desbrozadoras



Código	Número	CHAMPION	BOSCH	CARLTON	Precio
22BUJIMO010SM	CNR6A	-	-	-	\$66.12

Unidad: 1 Pieza Master: 10 Piezas

**Características:**  
• Tamaño hexágono: 10.00 mm / 5/8" • Largo rosca: 8.6 mm

**Aplicación:** E80, E100, E300, E400



Código	Número	CHAMPION	BOSCH	CARLTON	Precio
22BUJIMO011SM	CNR6	Y8Z	-	-	\$128.86

Unidad: 1 Pieza Master: 10 Piezas

## Bujía especial para 2 y 4 tiempos

**Características:**  
• Tamaño hexágono: 20.80 mm / 13/16" • Largo rosca: 19.00 mm

**Aplicación:** Honda GX120 K1 QX 0.035" / 0.9 mm  
Honda GX160 K1 T 0.035" / 0.9 mm  
Honda GX160T1 Q 0.035" / 0.9 mm  
Honda GX240 K1 VX 0.035" / 0.9 mm  
Honda GX340 K1 HX 0.035" / 0.9 mm  
Honda GX380 K1 QX 0.035" / 0.9 mm  
Honda GX610 K1 QZA 0.035" / 0.9 mm  
Honda GX620 K1 QXA 0.035" / 0.9 mm



Código	Número	CHAMPION	BOSCH	CARLTON	Precio
22BUJIMO009SM	BPR5ES	RV12YC, T4YC, RV12YC	WR8D, WR8DC	-	\$49.88

Unidad: 1 Pieza Master: 10 Piezas

**Características:**  
• Tamaño hexágono: 20.80 mm / 13/16" • Largo rosca: 19.00 mm

**Aplicación:** Honda GX120 K1 PX 0.035" / 0.9 mm  
Honda GX120 K1 VX 0.035" / 0.9 mm  
Honda GX160 K1 PX 0.035" / 0.9 mm  
Honda GX160 K1 VX 0.035" / 0.9 mm  
Honda GX160 K1 HX 0.035" / 0.9 mm  
Honda GX160 K1 RHZ 0.035" / 0.9 mm  
Honda GX200 T QX2 0.035" / 0.9 mm  
Honda GX200 T PXL 0.035" / 0.9 mm  
Honda GX610 K1 QZA 0.035" / 0.9 mm  
Honda GX620 K1 QXA 0.035" / 0.9 mm



Código	Número	CHAMPION	BOSCH	CARLTON	Precio
22BUJIMO004SM	BPR6ES	RN7YCC	-	SPCA6	\$49.88

Unidad: 1 Pieza Master: 10 Piezas

**Bujía para motosierra**

- Características:**
- Tipo de bujía: Nickel
  - Tamaño de hexágono: 10.00 mm/ 5/8"
  - Largo rosca: 12.7 mm
- Aplicación:**
- Para motosierras HUSQVARNA



OFERTA POR VOLUMEN

Código	Número	Calibración	Precio
22BUJIMO0215M	CMR6H	0.28"/0.7 mm	\$187.92

Unidad: 1 Pieza Master: 10 Piezas

**Bujía para generador**

- Características:**
- Tipo de bujía: Nickel
  - Tamaño hexágono: 10.00 mm/ 5/8" • Largo rosca: 12.7 mm
- Aplicación:**
- | Modelo              | Calibración   |
|---------------------|---------------|
| Honda CX120 K1 QX   | 0.035"/0.9 mm |
| Honda CX160 K1 TX   | 0.035"/0.9 mm |
| Honda CX160T1 QX    | 0.035"/0.9 mm |
| Honda CX 240 K1 YX  | 0.035"/0.9 mm |
| Honda CX 340 K1 HX  | 0.035"/0.9 mm |
| Honda CX 350 K1 OX  | 0.035"/0.9 mm |
| Honda CX 510 K1 QZA | 0.035"/0.9 mm |
| Honda CX 620 K1 QXA | 0.035"/0.9 mm |



OFERTA POR VOLUMEN

Código	Número	Calibración	Precio
22BUJIMO0235M	CR5HSB	0.28"/0.7 mm	\$55.68

Unidad: 1 Pieza Master: 10 Piezas

**Bujía especial para 2 y 4 tiempos**

- Características:**
- Tamaño hexágono: 14.00 mm/ 3/4"
  - Largo rosca: 9.5 mm
- Aplicación:**
- Generadores



OFERTA POR VOLUMEN

Código	Número	CHAMPION	BOSCH	CARLTON	Precio
22BUJIMO0075M	BM4A	Y82	-	-	\$41.70

Unidad: 1 Pieza Master: 10 Piezas

**Llaves para bujías**

- Aplicación:**
- |                           |                    |
|---------------------------|--------------------|
| 2200002304023 - DLE-MAC   | 16LLAVE001CH - B&S |
| 2200002304080 - HUSQVARNA | 16LLAVE002CH - B&S |
| 2200002304084 - DLEO-MAC  |                    |

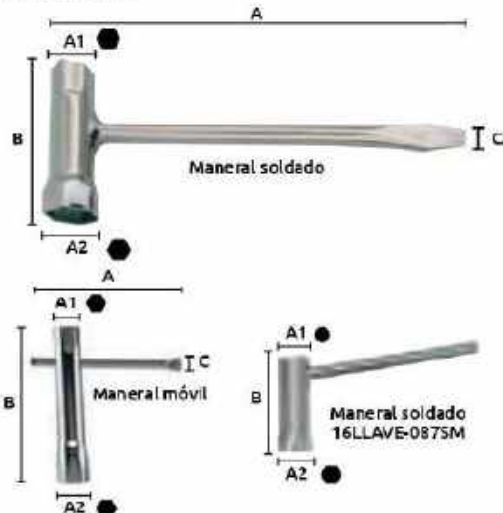

- Características:**
- Tipo de bujía: Nickel
  - Tamaño hexágono: 10.00 mm/5/8"
  - Largo rosca: 12.7 mm
- Aplicación:**
- Para motosierras HUSQVARNA



OFERTA POR VOLUMEN

Código	Número	Calibración	Precio
22BUJIMO0225M	CMR7H	0.28"/0.7 mm	\$187.34

Unidad: 1 Pieza Master: 10 Piezas

- Características:**
- Tipo de bujía: Nickel
  - Tamaño hexágono: 14.00 mm/ 3/4"
  - Largo rosca: 7.8 mm
- Aplicación:**
- Para motosierras Homelite/Grafuman
  - Varías marcas NGK

OFERTA POR VOLUMEN

Código	Número	Calibración	Precio
22BUJIMO0245M	BM6F	0.28"/0.7 mm	\$50.52

Unidad: 1 Pieza Master: 10 Piezas

**Bujía especial para 2 y 4 tiempos**

- Características:**
- Tamaño hexágono: 14.00 mm/ 3/4"
  - Largo rosca: 9.5 mm
- Aplicación:**
- Generadores HONDA, ECHO, desbrozadoras



OFERTA POR VOLUMEN

Código	Número	CHAMPION	BOSCH	CARLTON	Precio
22BUJIMO0085M	BM4A	Y82	-	-	\$54.52

Unidad: 1 Pieza Master: 10 Piezas

**Bujía para 2 y 4 tiempos**

- Aplicación:**
- Para todos los modelos de motosierras, modelos antiguos, BUTZ, JONSERED, POULAN, HOMELITE, HUSQVARNA, TANAKA, ALPINA, SHINDAIWA. Para motocombis, fumigadoras, desbrozadoras, motocaladores, etc.



OFERTA POR VOLUMEN

Código	Número	CHAMPION	BOSCH	NGK	Precio
22BUJIMO012CA	SPCARY	CJBY	W57F	BPM6A	\$29.93

Unidad: 1 Pieza Master: 10 Piezas

Precios en catálogo de Depoites

Código	Número	Medidas (mm)					Mango	Precio
		A	A1	A2	B	C		
* 2200002304023 (690101)	2304023	181	14	21	68	7		\$69.60
* 2200002304080 (690131)	2304080	181	14	21	49	7	Desarmador plano	\$63.80
* 2200002304084 (2304009)	2304084	180	19	21	89	7		\$63.80
16LLAVE010TE	2304076	150	19	21	80	9	Cuadrado	\$120.64
16LLAVE011TE	2304082	150	24	19	76	11		\$145.00
* 22LLAVE-003CH	5C1319B (70mm)	230	13	19	105	4	Torx	\$70.76

Unidad: 1 pieza, Master: 10 piezas, \*Master: 25 piezas.

OFERTA POR VOLUMEN

Código	Número	Medidas (mm)					Mango	Precio
		A	A1	A2	B	C		
16LLAVE-0285M	LLA-BUJ	127	16	21	130	7		\$62.64
16LLAVE-0855M	LLA-BUJ	129	19	16	171	7		\$62.64
16LLAVE-0865M	LLA-BUJM1	129	-	18	89	7		\$49.47
16LLAVE-0875M	LLA-BUJM2	98	-	16	55	9	Redondo	\$42.17
* 16LLAVE001CH	-	150	21	-	120	-		\$98.60
* 16LLAVE002CH	-	150	21	-	180	-		\$103.24

Unidad: 1 pieza, Master: 25 piezas.

\*NO CUENTAN CON OFERTA



### Capuchón para bujías

**UPD**

No. Original: B&S: 493880, 66538  
 Aplicación: B&S:



Código	Número	Marca	Precio
16CAPUCH001FL	15-103 (174-150)	B&S	\$46.40

Unidad: 1 pieza. Master: 25 piezas

### Capuchón para bujías

**HONDA**

No. Original: Honda: 30602-ZE1-013  
 Aplicación: Honda: GX100, GX110, GX120, GX140, Cable 7mm



Código	Número	Marca	Precio
16CAPUCH002CO	15-104W	HONDA	\$103.24

Unidad: 1 pieza. Master: 25 piezas

### Capuchón para bujías

**UNIVERSAL**

Aplicación: Cable 7mm



Código	Número	Marca	Precio
16CAPUCH003BB	814612-10	UNIVERSAL	\$69.60

Unidad: 1 pieza. Master: 25 piezas. Precios en catálogo de Motores Estacionarios

### Capuchón para bujías

No. Original: Universal: 306102, 306101  
 Aplicación: 1 Cable 5mm, Contiene 2 piezas; 2 Cable 7mm, Contiene 2 piezas



Código	Número	Marca	Precio	
1	23506102---CP	15-101A	UNIVERSAL	\$29.00
2	23506101---CP	15-101	UNIVERSAL	\$29.00

Unidad: 1 Juego. Master: 25 Juegos

### Cable para bujías

**UNIVERSAL**

Características: Para usar en motores de 2 y 4 tiempos; Rollo con 1 metro; Apta para altas temperaturas -20°C / +100°C



Código	Número	Marca	Díámetro (mm)	Precio
23506111---CP	15-116A1	UNIVERSAL	5	\$53.36
23506112---CP	15-116B1		7	\$83.52
23506142---TE	506142		5	\$438.48
23506143---TE	506143		7	\$416.44

Unidad: 1 Pieza. Master: 1 Pieza. ROLLO

### Interruptor de encendido

**SHINDAIWA**

No. Original: SHINDAIWA: 61004553  
 Aplicación: SHINDAIWA: B45



Código	Número	Marca	Precio
23INTERR002CH	B45-149	SHINDAIWA	\$110.20

Unidad: 1 Pieza. Master: 1 Pieza. **PRODUCTO NUEVO**

### Interruptor de encendido

**UNIVERSAL**

Aplicación: SHINDAIWA: 65MM



Código	Marca	Precio
23INTERR003CH	SHINDAIWA	\$26.68

Unidad: 1 Pieza. Master: 10 Piezas. **PRODUCTO NUEVO**

### Interruptor de encendido

**SHIHL**

No. Original: ShiHl: 1111 430 0210  
 Aplicación: TS 510, TS 330AVE, TS 760, TS 360, 075, TS 50, 076, BT 360



Código	Número	Marca	Precio
23SWIT1111430	051-076	SHIHL	\$171.68

Unidad: 1 Pieza. Master: 1 Pieza. **PRODUCTO NUEVO**

### Interruptor de encendido

**UNIVERSAL**

No. Original: UNIVERSAL  
 Aplicación: MOTOSERRAS: 45/52CC, UNIVERSAL



Código	Número	Marca	Precio
23INTERR001CH	---	UNIVERSAL	\$23.43

Unidad: 1 Pieza. Master: 10 Piezas. **PARA EQUIPO Gimex**

### Interruptor de luces

**UNIVERSAL**

Características: Para encendido y apagado de desbrozadora; Características eléctricas: 200V 60Hz; Corriente nominal: 15A; Cantidad de pzas: 2



Código	Precio
16SWITCH131CH	\$29.00

Unidad: 1 pieza. Master: 1 pieza. **PRODUCTO NUEVO**



**Bobina de encendido eléctrico**

No. Original:  
Husqvarna  
• 530039239

Aplicación:  
Husqvarna  
• 137  
• 142



Código	Número	Marca	Precio
<b>23BOBINA003CH</b>	<b>137-008</b>	<b>HUSQVARNA</b>	<b>\$396.72</b>

Unidad: 1 Pieza. Master: 1 Pieza.

**Bobina de encendido eléctrico**

No. Original:  
Husqvarna  
• 537152204

Aplicación:  
Husqvarna  
• 365  
• 372



Código	Número	Marca	Precio
<b>23BOBINA004CH</b>	<b>365-011</b>	<b>HUSQVARNA</b>	<b>\$706.44</b>

Unidad: 1 Pieza. Master: 1 Pieza.

**Bobina**

No. Original:  
Robin  
1067013408

Aplicación:  
Robin  
1067013408



Código	Adaptable	Precio
<b>23BOBINA021CH</b>	<b>ROBIN</b>	<b>\$1,303.84</b>

Unidad: 1 pieza. Master: 1 pieza

**Bobina de ignición**

No. Original:  
\$1004531

Aplicación:  
SHINDAIWA B45



Código	Número	Marca	Precio
<b>23BOBINA009CH</b>	<b>B45-43</b>	<b>SHINDAIWA</b>	<b>\$568.40</b>

Unidad: 1 Pieza. Master: 1 Pieza.

**Bobina de encendido eléctrico**

No. Original:  
Stihl  
• 1139-400-1302

Aplicación:  
Stihl  
• 017  
• 018  
• MS176  
• MS180  
• MS180C



Código	Número	Marca	Precio
<b>23BOBINA005CH</b>	<b>180-037</b>	<b>STIHL</b>	<b>\$437.32</b>

Unidad: 1 Pieza. Master: 1 Pieza.

**Bobina de ignición**

No. Original:  
Stihl  
• 1139-400-1307

Aplicación:  
Compatible con motor series:  
• F100/Stihl  
• MS171



Código	Número	Marca	Precio
<b>16BOBINA073CH</b>	<b>41371304A</b>	<b>STIHL</b>	<b>\$720.36</b>

Unidad: 1 Pieza. Master: 1 Pieza.

**Bobina de ignición**

No. Original:  
Stihl  
00004991300

Aplicación:  
Stihl  
• 024/026/028/029/034/038/039  
• 044/048/064/BT+5/FS310/FS420  
• MS140/MS260/MS290/MS310  
• MS140/MS360/MS380/MS381  
• MS390/MS440/MS440



Código	Marca	Precio
<b>23BOBINA001CH</b>	<b>STIHL</b>	<b>\$535.92</b>

Unidad: 1 Pieza. Master: 1 Pieza.

**Bobina de ignición**

No. Original:  
Stihl  
00004991300

Aplicación:  
Stihl  
• 024/026/028/029/034/038/039  
• 044/048/064/BT+5/FS310/FS420  
• MS140/MS260/MS290/MS310  
• MS140/MS360/MS380/MS381  
• MS390/MS440/MS440



Código	Marca	Precio
<b>23BOBINA002CH</b>	<b>STIHL</b>	<b>\$997.60</b>

Unidad: 1 Pieza. Master: 1 Pieza.

**Bobina de ignición**

No. Original:  
Stihl  
4140401309

Aplicación:  
STIHL FS38, FS41, FS45C



Código	Marca	Precio
<b>23BOBINA010CH</b>	<b>STIHL</b>	<b>\$503.20</b>

Unidad: 1 Pieza. Master: 1 Pieza.

**Bobina de encendido eléctrico**

No. Original:  
Stihl  
• 1123 400 1301

Aplicación:  
Stihl  
• MS210  
• MS230  
• MS250



Código	Número	Marca	Precio
<b>23BOBINA006CH</b>	<b>250-002</b>	<b>STIHL</b>	<b>\$489.52</b>

Unidad: 1 Pieza. Master: 1 Pieza.

## Condensador

Aplicación:  
Homelite:  
• 1650

No. Original:  
Homelite:  
1 - 64473  
2 - 55987



Código	Número	Marca	Precio
1 22CONDEN001HB	5B-07047	HOMELITE	\$46.40
2	23503151--TE	(503151)	\$53.36

Unidad: 1 Pieza. Master: 1 Pieza.

## Platino

No. Original:  
Homelite:  
A 58914A

Aplicación:  
Homelite:  
• 1050



Código	Número	Marca	Precio
22PLATIN001HB	5B-1-5108	HOMELITE	\$81.20

Unidad: 1 Pieza. Master: 1 Pieza.

## Condensador

No. Original:  
Stihl:  
• 1115 404 3400

Aplicación:  
Stihl:  
• 08  
• 041  
• 045  
• 070  
• 090  
• TS08S



Código	Número	Marca	Precio
23503126--CP	12-691	STIHL	\$45.24

Unidad: 1 Pieza. Master: 1 Pieza.

## Platino

No. Original:

Aplicación:  
1 STIHL: 070  
2 STIHL: 08/051/076



Código	Número	Marca	Precio
1 23504300--TE	504800	STIHL	\$80.04
2	23504135--TE	(504100)504135	\$233.16

Unidad: 1 Pieza. Master: 1 Pieza.

# REGULADORES

## Capacitor para generador

Aplicación:  
• Capacitor para generador  
950/1000W  
• Características eléctricas:  
12uF±5% 350Vac 50/60Hz



Código	Número	Aplicación	Precio
22REPGENE-160	C30	AVR 2KW	\$132.24

Unidad: 1 Pieza. Master: 1 Pieza.

## Reguladores AVR

Aplicación:  
• AVR para generador a gasolina  
y diesel, 1 fase  
• 250V 220uF (media luna)  
• 6 líneas  
• Plástico  
• Para embobinado de cobre



Código	Número	Aplicación	Precio
22REFGEN005CH	JSAS0201	AVR 2KW	\$184.44

Unidad: 1 Pieza. Master: 1 Pieza.

## Reguladores AVR

Aplicación:  
• AVR para generador a gasolina  
y diesel, 1 fase  
• 250V 220uF (cuadrado)  
• 6 líneas  
• Plástico (int.cable)



Código	Número	Aplicación	Precio
22REFGEN008CH	JSAS0204	AVR 2KW	\$153.12

Unidad: 1 Pieza. Master: 1 Pieza.

## Reguladores AVR

Aplicación:  
• AVR para generador a gasolina  
y diesel, 3 fases  
• 250V 220uF (media luna)  
• 6 líneas  
• Aluminio



Código	Número	Aplicación	Precio
22REFGEN007CH	JSAS0203	AVR 2KW	\$197.20

Unidad: 1 Pieza. Master: 1 Pieza.

## Reguladores AVR

Aplicación:  
• AVR para generador a gasolina  
y diesel, 3 fases  
• 250V 220uF (media luna)  
• 8 líneas  
• Plástico



Código	Número	Aplicación	Precio
22REFGEN009CH	JSAT0202	AVR 2KW	\$227.36

Unidad: 1 Pieza. Master: 1 Pieza.

**Reguladores AVR**

Aplicación:  
 • AVR para generador a gasolina y diesel, 1 fase  
 • 250V 220µF (cuadrado)  
 • 5 líneas  
 • Plástico (Int. cobre)



Código	Número	Aplicación	Precio
<b>22REFGEN010CH</b>	<b>JSA50205</b>	<b>AVR 2.5KW</b>	<b>\$448.92</b>

Unidad: 1 Pieza, Master: 1 Pieza.

**Reguladores AVR**

Aplicación:  
 • AVR para generador a gasolina y diesel, 1 fase  
 • 450V 680µF (media luna)  
 • 5 líneas  
 • Plástico



Código	Número	Aplicación	Precio
<b>22REFGEN012CH</b>	<b>JSA50502</b>	<b>AVR 5KW</b>	<b>\$287.68</b>

Unidad: 1 Pieza, Master: 1 Pieza.

**Reguladores AVR**

Aplicación:  
 • AVR para generador a gasolina y diesel, 1 fase  
 • 450V 680µF (media luna)  
 • 3 líneas  
 • Aluminio



Código	Aplicación	Precio
<b>22REFGEN014CH</b>	<b>AVR 5KW 1HP</b>	<b>\$593.68</b>

Unidad: 1 Pieza, Master: 1 Pieza.

**Reguladores AVR**

Aplicación:  
 • AVR para generador a gasolina y diesel  
 • 450V 680µF (media luna)  
 • 7 líneas  
 • Plástico



Código	Número	Aplicación	Precio
<b>22REFGEN016CH</b>	<b>JSA70501</b>	<b>AVR 5KW 3HP</b>	<b>\$734.28</b>

Unidad: 1 Pieza, Master: 1 Pieza.

**Reguladores de voltaje**

Aplicación:  
 721D  
 721C



Código	Número	Aplicación	Precio
<b>22REFGEN022CH</b>	<b>185530 1553164503</b>	<b>GRASSHOPPER, 185530 KUBOTA 1822D, 718D</b>	<b>\$2,285.20</b>

Unidad: 1 Pieza, Master: 1 Pieza.

**Reguladores AVR**

Aplicación:  
 • AVR para generador a gasolina y diesel, 1 fase  
 • 250V 470µF (media luna)  
 • 6 líneas  
 • Plástico



Código	Número	Aplicación	Precio
<b>22REFGEN011CH</b>	<b>JSA50501</b>	<b>AVR 5KW</b>	<b>\$329.44</b>

Unidad: 1 Pieza, Master: 1 Pieza.

**Reguladores AVR**

Aplicación:  
 • AVR para generador a gasolina y diesel, 1 fase  
 • 450V 680µF (media luna)  
 • 6 líneas  
 • Aluminio



Código	Número	Aplicación	Precio
<b>22REFGEN013CH</b>	<b>JSA50503</b>	<b>AVR 5KW</b>	<b>\$287.68</b>

Unidad: 1 Pieza, Master: 1 Pieza.

**Reguladores AVR**

Aplicación:  
 • AVR para generador a gasolina y diesel  
 • 450V 680µF (media luna)  
 • 6 líneas  
 • Plástico (Int. cobre)



Código	Número	Aplicación	Precio
<b>22REFGEN015CH</b>	<b>JSA50505</b>	<b>AVR 5KW 1HP</b>	<b>\$580.00</b>

Unidad: 1 Pieza, Master: 1 Pieza.

**Regulador de voltaje**

Aplicación:  
 • AVR para generador  
 • 250V 470µF (media luna)  
 • 40 ± 105°C



Código	Adaptable	Precio
<b>22REFGEN025CH</b>	<b>AVR. 8KW</b>	<b>\$307.40</b>

Unidad: 1 pieza, Master: 1 pieza.

**Reguladores de voltaje**

Aplicación:  
 HONDA 12V, H5013,  
 HT3813, RT5000.



Código	Número	Aplicación	Precio
<b>22REFGEN023CH</b>	<b>31600890951</b>	<b>HONDA 12V, H5013, HT3813, RT5000</b>	<b>\$2,815.32</b>

Unidad: 1 Pieza, Master: 1 Pieza.

## Reguladores AVR

Aplicación:  
• Generadores con encendido eléctrico de marcha QIMEX y varias marcas



Código	Número	Aplicación	Precio
22REFGEN017CH	186-013	Motor 186 Diesel Encendido eléctrico	\$567.24

Unidad: 1 Pieza. Master: 1 Pieza.

## Reguladores de voltaje

Aplicación:  
192400 280700  
196400 351700  
226400 16-20HP  
28M700



Código	Número	Aplicación	Precio
22REFGEN021CH	393374 394890 691185	B&S 192400, 196400	\$1,419.84

Unidad: 1 Pieza. Master: 1 Pieza.

## Reguladores de voltaje

Aplicación:  
737,  
757,  
LX277,  
LX279,  
GT235,  
GT245,  
GX255,  
GX325,



Código	Número	Aplicación	Precio
22REFGEN024CH	M149302	JOHN DEERE, 325, 335	\$1,629.80

Unidad: 1 Pieza. Master: 1 Pieza.

## Porta escobilla para generador

Características:  
• 2500w

Aplicación:  
Poweren  
Coleman  
Hyundai  
Mpower  
Brigsstrakton



Código	Precio
16CARBON288CH	\$45.24

Unidad: 1 pieza. Master: 1 pieza.

## Bobinas

Aplicación:  
• Bobina de alto voltaje para generador 950/1000W  
• Características eléctricas: 12Vcc



Código	Número	Aplicación	Precio
22REPGENE-159	G20	-	\$83.52

Unidad: 1 Pieza. Master: 20 Piezas.

## Reguladores de voltaje

Para generador a gasolina 250V



Código	Número	Aplicación	Precio
22REFGEN020CH	GES-200IE	-	\$2,224.88

Unidad: 1 Pieza. Master: 1 Pieza.

## Bobinas

Aplicación:  
• Bobina completa para generador 950/1000W  
• Características eléctricas: 12Vcc



Código	Número	Aplicación	Precio
22REPGENE-161	G31	AVR 5KW 1HP	\$88.16

Unidad: 1 Pieza. Master: 20 Piezas.

# CABLES PARA ACELERADOR

Código	Número	Marca	N Original	Aplicación	Conducto	Cable	Longitud	Precio
23CABLES001EV	EJC072	ECHO	V43000671				350	\$172.84
23CABLES007EV	EJC079		178001-43230				1024	\$121.80
23CABLES004EV	EJC085	HOMELITE	98816/UP03C20)	Bordeadora:	15"	182/5"	457	\$143.84
23CABLES005EV	EJC113		08832/UP04557)				419	\$114.84
23CABLES025EV	EJC085		98816/UP03C20	ST155/825/ZIPSTART	(383 mm)	(467 mm)		\$242.44
23CABLES040EV	EJC111		4100-100-1101	Bordeadora	11"	224/9"		\$141.52
			A03006	Homelite:	(280 mm)	(570 mm)		
16PALANC036EV	EJC113		UP04557	Bordeadora:	12 2/5"	16 1/2"		\$126.44
				725 / K200	(315 mm)	(419mm)		
23CABLES008EV	EJC075	HUSQVARNA	53 1007882				1036	\$131.08
23CABLES009EV	EJC076		53 1007881				953	\$132.24
23CABLES010EV	EJC087		5022069-01				1070	\$211.12
23CABLES011EV	EJC129		5021898-01				1050	\$140.36
23CABLES016EV	EJC077		5037176-01				184	\$58.00
23CABLES021EV	EJC096	OLEO-MAC	483885				-	\$156.60
23CABLES012EV	EJC083	SHINDAIWA	20021-83101				1180	\$168.20
23CABLES013EV	EJC155		20011-83100				1270	\$474.44
23CABLES030EV	EJC115		20011-83100	Motoguadañas C35	45 1/3"	50"		\$316.68
				(1152 mm)	(1270mm)			
23CABLES035EV	EJC144		22411-14500	Motoguadañas, 22C	34 4/5"	37 5/9"		\$207.64
				C230, T230	(883 mm)	954 mm)		
23CABLES014EV	EJC050	STIHL	414080 1104				1110	\$117.16
23CABLES015EV	EJC015		414080 1104				1800	\$184.44
23CABLES018EV	EJC056		414080 1104				-	\$192.56
23CABLES019EV	EJC216		414080 1104				-	\$199.52
23CABLES022EV	EJC056		4119 180 1101	Motoguadañas sin parte eléctrica (modelo nuevo)	35 3/5"	43 5/7"		\$225.04
				FS160, FS180, FS220, FS280	(904 mm)	(110mm)		
23CABLES026EV	EJC217		4128 180 1102	Motoguadañas:	45 5/32"	50 1/8"		\$273.76
				FS480	(1147 mm)	(1273mm)		
				(sin parte eléctrica)				
				FR480				
23CABLES029EV	EJC222	4737-180-1100	Bordesadora:	33 15/32"	41 11/16"		\$274.92	
			FS80/85	(850 mm)	(1135mm)			
			hasta año 2001					
23CABLES031EV	EJC099	4140 180 1104	Bordesadora FS55	39"	40 1/07"		\$242.44	
				(992 mm)	(1223mm)			
23CABLES032EV	EJC397	4203-180-1104	Sopladora: BR420 sin parte eléctrica	42 1/8"	42 29/32"		\$150.80	
				(1070 mm)	(1190mm)			
23CABLES033EV	EJC219	4137-180-1109	FS75/FS80	34 3/4"	41 1/2"		\$233.16	
			FS85/FS85T	(882 mm)	(1080mm)			
			KM85					
			Motoguadañas modelos: 2002 a 2016					
23CABLES034EV	EJC073	4229-180-1101	Sopladoras:	12 4/5"	17 3/4"		\$133.40	
			SH55/SH85/BG45	(325 mm)	(451 mm)			
			BG46/BG55/BG65					
			BG85/BG86					
23CABLES036EV	EJC303	4140-180-1109	Motoguadañas:	43.5"	49"		\$218.08	
			FS55, FS55C	(1102 mm)	(1244mm)			
			Modelos 2001 en adelante sin parte eléctrica					
23CABLES037EV	EJC050	4119 180 1100	Motoguadañas:	34 1/4"	43 1/3"		\$150.80	
			FS160/FS180	(870 mm)	(1101mm)			
			FS220/FS280/FS29					
23CABLES038EV	EJC070	4125 180 1110	Motoguadañas:	39.3"	45.15"		\$167.04	
			FS62/FS66/FS81	(1000 mm)	(1147mm)			
			FS86/FS106					
23CABLES039EV	EJC074	4130 180 1110	Bordeadora:	34 1/7"	40 2/5"		\$200.68	
			FS40, FS44	(867mm)	(1026mm)			
16PALANC024EV	EJC215	4180 180 1101	Motoguadaña:	33 1/4"	41 13/16"		\$141.52	
			FS100 sin parte eléctrica	(844 mm)	(1062mm)			
16PALANC035EV	EJC189	OLEO-MAC	0105178M	Apisonadoras:	12 7/8"	16 11/16"		\$158.92
				BS500/BS600	(327 mm)	(424 mm)		
				BS650/BS700				
23CABLES020EV	EJC128	WEED EATER	S30057991					\$105.56



Unidad: 1 pieza / Master: 1 pieza.

## Funda de cable de acelerador

No. Original:  
• 0118375M

Aplicación:  
Aplisona doras:  
• B550-2/50-21/500  
600-2/60-2/600  
65-V/650/70-2/70-2/700  
• B560-2  
• B5600



Código	Número	Conducto	Precio
23CABLES028EV	EJC190	12 7/8" (327 mm)	\$91.44

Unidad: 1 Pieza. Master: 1 Pieza

## Varilla para acelerador



No. Original:  
Husqvarna:  
• 503 44 58-01

Aplicación:  
Husqvarna:  
• 61  
• 268  
• 272  
• 272XP



Código	Número	Marca	Precio
22VARILL003FI	GAZT-99-2002	HUSQVARNIA	\$54.52

Unidad: 1 Pieza. Master: pieza

## Varilla para acelerador



No. Original:  
Husqvarna:  
• 1503 88 92-01

Aplicación:  
Husqvarna:  
• 340 • 350  
• 345 • 351  
• 346 • 353



Código	Número	Marca	Precio
22VARILL002FI	GAZT-99-2005	HUSQVARNIA	\$126.44

Unidad: 1 Pieza. Master: 1 pieza

## Varilla para acelerador



Aplicación:  
Stihl:  
• 021  
• 025  
• 023



Código	Número	Marca	Precio
22VARILL001FI	GAZT-99-1002	STIHL	\$39.44

Unidad: 1 Pieza. Master: 1 pieza

## Gatillo para acelerador



No. Original:  
Homelite:  
• UP04114

Aplicación:  
Homelite:  
• bc730/8360/d830  
• 1625/1630/1725/1730  
• 8225/1725/16730  
• 1625/1725/1825/1830



Código	Número	Marca	Precio
22GATILL002BB	B14452-10	HOMELITE	\$95.12

Unidad: 1 Pieza. Master: 10 piezas

## Gatillo para acelerador



No. Original:  
Husqvarna:  
• 503556601

Aplicación:  
Husqvarna:  
• 336/339/362  
• 365/371/372  
• 375/385/390  
• 394/395



Código	Número	Marca	Precio
22GATILL001FI	TET-45-2003	HUSQVARNIA	\$82.36

Unidad: 1 Pieza. Master: 10 piezas

## Gatillo para acelerador



No. Original:  
Stihl:  
• 1118 182 1006

Aplicación:  
Stihl:  
• 024/026/028/034  
• 031/038/116240/MS260  
• MS270/MS280/MS340  
• MS341/MS360/MS361  
• MS380/MS381



Código	Número	Marca	Precio
23GATILL005CH	380-056	STIHL	\$59.16

Unidad: 1 Juego (2 Piezas). Master: 1 Juego

## Gatillo para acelerador



No. Original:  
Stihl:  
• 1130 182 1000

Aplicación:  
Stihl:  
• MS170  
• MS180



Código	Número	Marca	Precio
23GATILL004CH	180-079	STIHL	\$25.64

Unidad: 1 Pieza. Master: 1 pieza

## Gatillo para acelerador



No. Original:  
Stihl:  
• 1130 182 1000

Aplicación:  
Stihl:  
• MS170  
• MS180



Código	Número	Marca	Precio
22GATILL003CH	180-078	STIHL	\$27.72

Unidad: 1 Pieza. Master: 1 pieza

**Manguera para gasolina**

- Características:
- Material: polietileno
  - Ideal para motosierras y motores de 2 y 4 tiempos
  - Para gasolina y aceite
  - Hecha en Italia



Código	Longitud	Diam. ext. pulg.	Diam. ext. mm	Diam. int. mm	Color	Unidad	Venta Master	Precio
22MANGUE009SI	50m	5/32	4.0	2.0	Amarillo	1 rollo	1 Pieza	\$1,098.52
22MANGUE092SI		5/32	4.0	2.0	Negro		20 Piezas	\$1,098.52
22MANGUE010SI		3/16	4.7	2.7	Amarillo		1 Pieza	\$1,407.08
22MANGUE093SI		3/16	4.7	2.7	Negro		15 Piezas	\$1,504.52
22MANGUE046SI		11/64	4.4	2.3	Amarillo		1 Pieza	\$1,307.32
22MANGUE011SI	1/4	6.3	4.3	\$1,490.60				
22MANGUE006HS	1m	5/32	4.0	2.0	Amarillo	1 Tramo	1 Tramo	\$20.88
22MANGUE004HS		3/16	4.7	2.7			\$26.56	
22MANGUE005HS		1/4	6.3	4.3			\$35.84	

**MANGUERAS PARA GASOLINA**

HUSQVARNA

**Manguera para gasolina**

No. Original:  
Husqvarna:  
• 503 37 76-01

Aplicación:  
Husqvarna:  
• 61  
• 365  
• 371  
• 372



Código	Número	Marca	Precio
23MANGUE001FI	BENH-99-2001 (61-345)	HUSQVARNA	\$67.28

Unidad: 1 Pieza. Master: 5 Piezas

**Manguera para gasolina**

Características:  
• Longitud: 130 mm

No. Original:  
Husqvarna:  
• 5012 859-01

Aplicación:  
Husqvarna:  
• 61 • 268  
• 266 • 272



Clave: "BRA"

Código	Número	Marca	Precio
22MANGUE006RS	65-1288	HUSQVARNA	\$140.36

Unidad: 1 Pieza. Master: 5 Piezas

**Manguera**

No. Original:  
2002185310

Aplicación:  
SHINDAIWA B43



Código	Número	Marca	Precio
23MANGUE024CH	B-45-104	SHINDAIWA	\$69.60

Unidad: 1 Pieza. Master: 1 Pieza

**Manguera para gasolina**

Características:  
• Longitud: 110 mm

No. Original:  
Shindaiwa:  
• 20011-85400  
• 20011-85401  
• A037000000

Aplicación:  
Shindaiwa:  
• T20/T25/C25  
• C35/B45/LT20  
• HT20/C20



Código	Número	Marca	Precio
23MANGUE009CO	17-252F	SHINDAIWA	\$366.56

Unidad: 1 Pieza. Master: 5 Piezas

**Manguera para gasolina**

Características:  
• Longitud: 120 mm

No. Original:  
Stihl:  
• 1119 358 7700

Aplicación:  
Stihl:  
• 034 • 038  
• 036 • 064



STIHL

Código	Número	Marca	Precio
22MANGUE003HB	17-251F	STIHL	\$60.32

Unidad: 1 Pieza. Master: 5 Piezas

**Manguera para gasolina**

No. Original:  
Stihl:  
• 1123-358-7701

Aplicación:  
Stihl:  
• 021  
• 023  
• 025  
• H5230  
• H5250



Código	Número	Marca	Precio
23MANGUE002FI	61-12-106	STIHL	\$114.84

Unidad: 1 Pieza. Master: 20 Piezas

**Manguera para gasolina**

No. Original:  
Stihl:  
11066403801 +  
11066479404

Aplicación:  
Stihl: 038,



Código	Número	Marca	Precio
22MANGUE025CH	11066403801	STIHL	\$34.22

Unidad: 1 Pieza. Master: 1 Pieza



## MANGUERAS PARA ACEITE

HUSQVARNA

### Manguera para aceite

No. Original:  
Husqvarna:  
• 501 51 99-01

Aplicación:  
Husqvarna:  
• 61 • 268  
• 65 • 281  
• 266



Código	Número	Marca	Precio
<b>23MANGUE006FI</b>	<b>61-15-202</b>	<b>HUSQVARNA</b>	<b>\$113.68</b>

Unidad: 1 Pieza. Master: 20 piezas

### Manguera para aceite

No. Original:  
Husqvarna:  
• 501 42 65-02

Aplicación:  
Husqvarna:  
• 281  
• 288  
• 298  
• 380  
• 480



Código	Número	Marca	Precio
<b>23MANGUE021HE</b>	<b>65-15-201</b>	<b>HUSQVARNA</b>	<b>\$31.32</b>

Unidad: 1 Pieza. Master: 20 piezas

### Manguera para aceite

No. Original:  
Husqvarna:  
• 503 42 67-01

Aplicación:  
Husqvarna:  
• 365  
• 371



Código	Número	Marca	Precio
<b>23MANGUE023HE</b>	<b>65-15-204</b>	<b>HUSQVARNA</b>	<b>\$46.40</b>

Unidad: 1 Pieza. Master: 20 piezas

### Manguera para aceite

No. Original:  
Husqvarna:  
• 501 51 99-01

Aplicación:  
Husqvarna:  
• 61  
• 66  
• 266  
• 268  
• 281



Código	Número	Marca	Precio
<b>23MANGUE022HE</b>	<b>65-15-202</b>	<b>HUSQVARNA</b>	<b>\$46.40</b>

Unidad: 1 Pieza. Master: 20 piezas

STIHL

### Manguera para aceite

No. Original:  
Stihl:  
• 11276479400

Aplicación:  
Stihl:  
• 029  
• 039  
• MS290  
• MS310  
• MS390



Código	Número	Marca	Precio
<b>23MANGUE004FI</b>	<b>61-12-110</b>	<b>STIHL</b>	<b>\$53.36</b>

Unidad: 1 Pieza. Master: 1 Pieza

### Manguera para aceite

No. Original:  
Stihl:  
• 11056479400

Aplicación:  
Stihl:  
• 026/030/031  
• 032/038/070  
• 075/090  
• MS380/MS381



Código	Número	Marca	Precio
<b>23MANGUE003FI</b>	<b>61-12-105</b>	<b>STIHL</b>	<b>\$64.96</b>

Unidad: 1 Pieza. Master: 1 Pieza

### Manguera para aceite

No. Original:  
Stihl:  
• 11236479400

Aplicación:  
Stihl:  
• 021  
• 023  
• 025



Código	Número	Marca	Precio
<b>23MANGUE013HE</b>	<b>61-12-107</b>	<b>STIHL</b>	<b>\$56.84</b>

Unidad: 1 Pieza. Master: 1 Pieza

### Manguera para aceite

No. Original:  
Stihl:  
• 11273587705

Aplicación:  
Stihl:  
• 029 • MS310  
• 036 • MS390  
• 039 • MS340  
• MS290 • MS360



Código	Número	Marca	Precio
<b>23MANGUE014HE</b>	<b>61-12-109</b>	<b>STIHL</b>	<b>\$76.56</b>

Unidad: 1 Pieza. Master: 1 Pieza

### Manguera para aceite

No. Original:  
Stihl:  
• 11273587705

Aplicación:  
Stihl:  
• FS120  
• FS200  
• FS250  
• FS350  
• FS450



Código	Número	Marca	Precio
<b>23MANGUE015HE</b>	<b>61-12-111</b>	<b>STIHL</b>	<b>\$76.56</b>

Unidad: 1 Pieza. Master: 1 Pieza

## Manguera para aceite

No. Original:  
Stihl:  
• 1130 547 9400

Aplicación:  
Stihl:  
• MS170  
• MS180



Código	Número	Marca	Precio
<b>23MANQUE016HE</b>	<b>61-12-113</b>	<b>STIHL</b>	<b>\$98.60</b>

Unidad: 1 Pieza. Master: 1 Pieza

## Manguera para aceite

No. Original:  
Stihl:  
• 1130 647 9400

Aplicación:  
Stihl:  
• MS660 • MS310 • 066  
• 029 • MS390 • 064  
• 038 • MS640  
• MS290 • MS650



Código	Número	Marca	Precio
<b>23MANQUE018HE</b>	<b>61-12-115</b>	<b>STIHL</b>	<b>\$60.32</b>

Unidad: 1 Pieza. Master: 20 piezas

## Manguera para aceite

No. Original:  
Stihl:  
• 1133 547 9400

Aplicación:  
Stihl:  
• MS270  
• MS280



Código	Número	Marca	Precio
<b>23MANQUE020HE</b>	<b>61-12-117</b>	<b>STIHL</b>	<b>\$46.40</b>

Unidad: 1 Pieza. Master: 20 piezas

## Manguera para aceite

No. Original:  
Stihl:  
• 1130 338 7700

Aplicación:  
Stihl:  
• MS170  
• MS180



Código	Número	Marca	Precio
<b>23MANQUE017HE</b>	<b>61-12-114</b>	<b>STIHL</b>	<b>\$120.64</b>

Unidad: 1 Pieza. Master: 1 Pieza

## Manguera para aceite

No. Original:  
Stihl:  
• 1128 338 7701

Aplicación:  
Stihl:  
• 044 • MS361  
• 046 • MS440  
• MS341 • MS460



Código	Número	Marca	Precio
<b>23MANQUE019HE</b>	<b>61-12-116</b>	<b>STIHL</b>	<b>\$82.36</b>

Unidad: 1 Pieza. Master: 20 piezas

## Base carburador STIHL (para motosierra)

Características:  
• Material: De plástico.

Aplicación:  
Stihl:  
• 180



STIHL

Código	Número	Marca	Precio
<b>22BASECA001CH</b>	<b>180-095</b>	<b>STIHL</b>	<b>\$34.68</b>

Unidad: 1 Pieza. Master: 20 piezas

## Base carburador Husqvarna (para motosierra)

Características:  
• Material: De plástico

Aplicación:  
Husqvarna:  
• 365



HUSQVARNA

Código	Número	Marca	Precio
<b>22SOPORT001CH</b>	<b>365-021</b>	<b>HUSQVARNA</b>	<b>\$74.24</b>

Unidad: 1 Pieza. Master: 1 Pieza

## Tanque de gas para motosierra

No. Original:  
Husqvarna:  
• 393 42 5701

Aplicación:  
Husqvarna:  
• 61/66/266  
• 268/272/268K  
• 272K



Código	Número	Marca	Precio
<b>22TANQUE-003</b>	<b>501699010</b>	<b>HUSQVARNA</b>	<b>\$1,443.04</b>

Unidad: 1 Pieza. Master: 1 Pieza

## Tubo recolector de admisión

No. Original:  
A20000670  
20021-12210

Aplicación:  
Shindaiwa:  
B15-60



SHINDAIWA

Código	Número	Marca	Precio
<b>22RECOLE003CH</b>	<b>B45-60</b>	<b>SHINDAIWA</b>	<b>\$106.72</b>

Unidad: 1 Pieza. Master: 1 Pieza

## Toma de admisión para carburador

No. Original:  
20021-12210

Aplicación:  
Para desbrozadora  
Shindaiwa:  
• B45-60



Código	Adaptable	Precio
<b>22CARBUR140CH</b>	<b>SHINDAIWA</b>	<b>\$95.12</b>

Unidad: 1 pieza. Master: 1 pieza.

HUSQVARNA

## Bombas de aceite para motosierra

No. Original:  
Husqvarna:  
• 503521301  
• 503521303  
• 503521305  
Aplicación:  
Husqvarna:  
• 362/363/371  
• 373/385/390



Código	Número	Marca	Precio
22BOMBMA-004FI	YPOM-45-2002	HUSQVARNA	\$293.48

Unidad: 1 Juego (2 Piezas). Master: 20 Juegos

## Bombas de aceite para motosierra

No. Original:  
Husqvarna:  
• 530 02 98-38  
Aplicación:  
Husqvarna:  
• 36 • 141  
• 41 • 142  
• 136  
• 137



Código	Número	Marca	Precio
22BOMBMA-012CH	137-012	HUSQVARNA	\$111.36

Unidad: 1 Pieza. Master: 1 pieza

## Bombas de aceite para motosierra

No. Original:  
Stihl:  
• 11276403204  
Aplicación:  
Stihl:  
• 029  
• 039  
• MS290  
• MS310



Código	Número	Marca	Precio
22BOMBMA-003FI	YPOM-45-1002	STIHL	\$1,313.12

Unidad: 1 Pieza. Master: 20 piezas

## Bombas de aceite para motosierra

No. Original:  
Stihl:  
• 11276403200  
Aplicación:  
Stihl:  
• 029  
• 039  
• MS290  
• MS310



Código	Número	Marca	Precio
23BOMBMA001CH	S/N	STIHL	\$1,607.76

Unidad: 1 Pieza. Master: 1 Pieza

YANMAR

## Cabeza de bomba para motor diesel

Características:  
• Para motores diesel

No. Original:  
Yanmar:  
• 1449705110  
Aplicación:  
Yanmar:  
• L90  
• L100



Código	Número	Marca	Precio
22KMCABE001BB	B14971	YANMAR	\$1,047.48

Unidad: 1 Pieza. Master: 5 piezas

## Bombas de aceite para motosierra

No. Original:  
Husqvarna:  
• 501512501  
Aplicación:  
Husqvarna:  
• 61  
• 66  
• 266  
• 268  
• 272



Código	Número	Marca	Precio
22BOMBMA-009IT	501512501	HUSQVARNA	\$480.24

Unidad: 1 Pieza. Master: 1 pieza

## Bombas de aceite para motosierra

No. Original:  
Stihl:  
• 1111 640 7100  
Aplicación:  
Stihl:  
• 050  
• 051  
• 075  
• 076



Código	Número	Marca	Precio
22BOMBMA-001RS	65-1277 (70-73-015)	STIHL	\$580.00

Unidad: 1 Pieza. Master: 20 piezas

## Bombas de aceite para motosierra

No. Original:  
Stihl:  
• 11196403200  
Aplicación:  
Stihl:  
• 038  
• MS380  
• MS351



Código	Número	Marca	Precio
22BOMBMA-002RS	70-73-538	STIHL	\$651.92

Unidad: 1 Pieza. Master: 20 piezas

## Bombas de aceite para motosierra

No. Original:  
Stihl:  
• 1123-640-3200  
• 1123-640-3201  
Aplicación:  
Stihl:  
• 017/019/019T024/023  
• 025/MS170/MS180  
• MS190T/MS191T  
• MS210/MS230/MS250



Código	Número	Marca	Precio
22BOMBMA-010CH	180-006	STIHL	\$91.64
22BOMBMA-011CH	250-043		\$82.36

Unidad: 1 Pieza. Master: 1 pieza

## Bombas de aceite para desbrozadora

Aplicación:  
POULAN:  
501071401



Código	Número	Marca	Precio
23BOMBMA002CH	---	POULAN	\$106.72

Unidad: 1 Pieza. Master: 1 pieza

**Sinfin bomba de aceite**



No. Original:  
Husqvarna:  
• 503756103

Aplicación:  
Husqvarna:  
• 371  
• 362  
• 365  
• 372



Código	Marca	Precio
<b>22BOMBA-007IT</b>	<b>HUSQVARNA</b>	<b>\$63.80</b>

Unidad: 1 Pieza. Master: 1 pieza

**Sinfin para bomba de aceite**



No. Original:  
Husqvarna:  
• 501313801

Aplicación:  
Husqvarna:  
• 266  
• 268  
• 272  
• 61  
• 66



Código	Marca	Precio
<b>22BCMBA-005IT</b>	<b>HUSQVARNA</b>	<b>\$74.24</b>

Unidad: 1 Pieza. Master: 1 pieza

**Sinfin para bomba de aceite**



No. Original:  
Husqvarna:  
• 503557501

Aplicación:  
Husqvarna:  
• 281  
• 288  
• 288XP  
• 394  
• 395



Código	Marca	Precio
<b>22BOMBA-006IT</b>	<b>HUSQVARNA</b>	<b>\$96.28</b>

Unidad: 1 Pieza. Master: 1 pieza

**Sin fin bomba de aceite**



No. Original:  
3372078-06

Aplicación:  
HUSQVARNA  
365



Código	Número	Marca	Precio
<b>22BOMBA-015C-1</b>	<b>365</b>	<b>HUSQVARNA</b>	<b>\$59.16</b>

Unidad: 1 Pieza. Master: 1 pieza

**Buje sinfin para bomba**



No. Original:  
500500259

Aplicación:  
OLEOMAC  
936  
EPCO138



Código	Marca	Precio
<b>23BUJEVA001CH</b>	<b>OLEO-MAC</b>	<b>\$87.00</b>

Unidad: 1 Pieza. Master: 10 piezas

**Buje sinfin para bomba**



No. Original:  
500700259

Aplicación:  
OLEOMAC  
947  
EPCO147



Código	Marca	Precio
<b>23BUJEVA002CH</b>	<b>OLEO-MAC</b>	<b>\$87.00</b>

Unidad: 1 Pieza. Master: 10 piezas

**Sinfin bomba de aceite**



No. Original:  
Stihl:  
• 1119647100

Aplicación:  
Stihl:  
• 038  
• MS380  
• MS381



Código	Número	Marca	Precio
<b>23SINFIN001BB</b>	<b>B19095-10</b>	<b>STIHL</b>	<b>\$103.24</b>

Unidad: 1 Pieza. Master: 10 piezas

**Sinfin bomba de aceite**



No. Original:  
Stihl:  
• 1119647100

Aplicación:  
Stihl:  
• 038  
• MS380  
• MS381



Código	Número	Marca	Precio
<b>22BOMBA-009CH</b>	<b>380-035</b>	<b>STIHL</b>	<b>\$95.12</b>

Unidad: 1 Pieza. Master: 1 pieza

**Sinfin bomba de aceite**



Aplicación:  
Stihl:  
• 180  
• 250



Código	Número	Marca	Precio
<b>22BOMBA-013CH</b>	<b>250-272</b>	<b>STIHL</b>	<b>\$49.88</b>

Unidad: 1 Pieza. Master: 1 pieza

**Sinfin bomba de aceite**



Aplicación:  
STIHL  
MS361



Código	Número	Marca	Precio
<b>23BOMBA5003CH</b>	<b>MS 361</b>	<b>STIHL</b>	<b>\$80.04</b>

Unidad: 1 Pieza. Master: 50 piezas

## Sinfin bomba de aceite

Aplicación:  
STIHL  
MS 290



Código	Número	Marca	Precio
23BOMBAS004CH	MS 290	STIHL	\$80.04

Unidad: 1 Pieza. Master: 30 piezas

## Tapón del depósito

Características:  
• Ideal para aceite  
• Para gasolina

No. Original:  
Stihl:  
• 0000-3500-525

Aplicación:  
Stihl:  
• 021,023/025  
• 026,029/034  
• 038,044  
• MS180  
• 250,360/440/460/660



Código	Número	Marca	Precio
22TAPON-004CP	14-1081	STIHL	\$84.68

Unidad: 1 Pieza. Master: 1 pieza

## Cigüeñales

Código	Número	No. Original	Aplicación	Marca	Precio
23000TC006HU	C086	111903000400	HUSQVARNA. 362/365/371/372	HUSQVARNA	\$1,430.28
23CIGUE-010CH	845-21	61004541	SHINDAIWA. B45	SHINDAIWA	\$846.80
23500116-TE	590116	11080300402	STIHL. 85/TS08/TS250/TS260	STIHL	\$1,005.72
23CIGUE-003BB	E271160	1122-030-0407	STIHL. 064/066/MS640	STIHL	\$1,335.16
23CIGUE-006BB	E271162	1111-030-0402	STIHL. 054/051/075/076/TS510/TS760	STIHL	\$1,733.04
23CIGUE-007BB	E271146	1110-030-0400	STIHL. 038/MS380/MS381	STIHL	\$1,502.20
23CIGUE-009CH	290-010	11270300402	STIHL. 029/030/MS290/MS310/MS360	STIHL	\$1,190.44
23CIGUE-008CH	250-028	11230300411	STIHL. MS210/230/250	STIHL	\$615.06

Unidad: 1 Pieza. Master: 1 pieza



HUSQVARNA

## Garganta

No. Original:  
Husqvarna:  
• 503161602

Aplicación:  
Husqvarna:  
• 36/37/41  
• 50/51/55  
• 136/137/141/142



Código	Marca	Precio
22GARGAN005FI	HUSQVARNA	\$71.92

Unidad: 1 Pieza. Master: 1 pieza

## Garganta

No. Original:  
Husqvarna:  
• 503 52 74-01  
• 85-33-202

Aplicación:  
Husqvarna:  
• 362/365  
• 371XP/372XP



Código	Marca	Precio
22GARGAN008FI	HUSQVARNA	\$180.96

Unidad: 1 Pieza. Master: 1 pieza

STIHL

## Garganta

No. Original:  
Stihl:  
1- 11191412200  
2- 1121-141-2200

Aplicación:  
Stihl:  
1- 038/MS380  
2- 024/026/MS240  
MS260



Código	Marca	Precio
22GARGAN001R5	STIHL	\$168.20
22GARGAN009IT	STIHL	\$138.04

Unidad: 1 Pieza. Master: 1 pieza

## Garganta

No. Original:  
Stihl:  
• 11271412200

Aplicación:  
Stihl:  
• 029  
• 039  
• MS290/310/390



Código	Marca	Precio
22GARGAN003FI	STIHL	\$472.12

Unidad: 1 Pieza. Master: 1 pieza

## Garganta

No. Original:  
Stihl:  
• 11201412200

Aplicación:  
Stihl:  
• 017/018  
• MS170/MS180



Código	Marca	Precio
22GARGAN010CH	STIHL	\$186.76

Unidad: 1 Pieza. Master: 1 pieza

## Garganta

No. Original:  
Stihl:  
• 11231412200

Aplicación:  
Stihl:  
• 021/023/025  
• MS210/MS230/MS250



Código	Marca	Precio
22GARGAN011CH	STIHL	\$183.28

Unidad: 1 Pieza. Master: 1 pieza

STIHL

## Garganta



No. Original:  
Stihl:  
• 1121 141 2200

Aplicación:  
Stihl:  
• 024026  
• MS240A/MS260



Código	Marca	Precio
<b>22GARGAN012HE</b>	<b>STIHL</b>	<b>\$186.76</b>

Unidad: 1 Pieza. Master: 1 pieza

## Garganta



No. Original:  
Stihl:  
• 1125 141 2200

Aplicación:  
Stihl:  
• 034/036  
• MS340/MS360



Código	Marca	Precio
<b>22GARGAN013HE</b>	<b>STIHL</b>	<b>\$186.76</b>

Unidad: 1 Pieza. Master: 1 pieza

## Garganta



No. Original:  
Stihl:  
• 4134 129 3000

Aplicación:  
Stihl:  
• BT 120C/BT 121/FS 120  
• PS 120R/FS 200/FS 200R  
• PS 250/FS 250R/FS 300  
• PS 350/FS 400/FS 450  
• PS 480/FR 500/FR 450  
• FR 480/FR 480C



Código	Marca	Precio
<b>22GARGAN014HE</b>	<b>STIHL</b>	<b>\$89.32</b>

Unidad: 1 Pieza. Master: 1 pieza

## Garganta



No. Original:  
Stihl:  
• 1135 141 22 00

Aplicación:  
Stihl:  
• MS341  
• MS361



Código	Marca	Precio
<b>22GARGAN015HE</b>	<b>STIHL</b>	<b>\$186.76</b>

Unidad: 1 Pieza. Master: 1 pieza

HUSQVARNA

## Aislador térmico



No. Original:  
Husqvarna:  
• TAK-99-2001

Aplicación:  
Husqvarna:  
- 61K



Código	Marca	Precio
<b>22GARGAN007FI</b>	<b>HUSQVARNA</b>	<b>\$163.56</b>

Unidad: 1 Pieza. Master: 1 pieza

MITSUBISHI

## Aislador para carburador



No. Original:  
K1310181AA

Aplicación:  
MITSUBISHI 23/33CC



Código	Adaptable	Precio
<b>22CARBUR149CH</b>	<b>MITSUBISHI</b>	<b>\$25.06</b>

Unidad: 1 pieza. Master: 1 pieza

## Aislador para carburador



No. Original:  
K131019AA

Aplicación:  
MITSUBISHI 43/52CC  
TL43, TL50, TL10452



Código	Adaptable	Precio
<b>22CARBUR142CH</b>	<b>MITSUBISHI</b>	<b>\$27.84</b>

Unidad: 1 pieza. Master: 1 pieza

## Sello garganta



No. Original:  
Husqvarna:  
• 503 61 03-01

Aplicación:  
Husqvarna:  
• 61  
• 266



Código	Marca	Precio
<b>22GARGAN016HE</b>	<b>HUSQVARNA</b>	<b>\$60.32</b>

Unidad: 1 Pieza. Master: 1 pieza

HUSQVARNA

## Garganta de impulso



No. Original:  
Husqvarna:  
• 5052 107-51

Aplicación:  
Husqvarna:  
• 40  
• 45  
• 49  
• 50  
• 55



Código	Marca	Precio
<b>22GARGAN017HE</b>	<b>HUSQVARNA</b>	<b>\$63.80</b>

Unidad: 1 Pieza. Master: 1 pieza

## Garganta de impulso



No. Original:  
Husqvarna:  
• 530 05 34-35

Aplicación:  
Husqvarna:  
• 136  
• 137  
• 141  
• 142



Código	Marca	Precio
<b>22AMORTI021HE</b>	<b>HUSQVARNA</b>	<b>\$75.40</b>

Unidad: 1 Pieza. Master: 1 pieza

HUSQVARNA

## Mofles (escape)



No. Original:  
Husqvarna  
• 530 06 94-15

Aplicación:  
Husqvarna:  
• 36 • 137  
• 41 • 141  
• 136 • 142



Código	Número	Marca	Precio
23000ITM001HU	M001	HUSQVARNA	\$930.32

Unidad: 1 Pieza. Master: 1 pieza

## Mofles (escape)



No. Original:  
Husqvarna:  
• 503 47 69-01  
• 503 40 64-02

Aplicación:  
Husqvarna: • 61 • 625  
• 268 • 630  
• 268K • 630 Super  
• 272XP • 670



Código	Número	Marca	Precio
23000ITM002HU	M002	HUSQVARNA	\$709.92

Unidad: 1 Pieza. Master: 1 pieza

HUSQVARNA

## Mofles (escape)



No. Original:  
Husqvarna  
• 503765362

Aplicación:  
Husqvarna: • 362 • 385  
• 365 • 2071  
• 371 • 2165  
• 372 • 2171



Código	Número	Marca	Precio
23000ITM003HU	M003	HUSQVARNA	\$918.72

Unidad: 1 Pieza. Master: 1 pieza

SHINDAIWA

## Cubierta de mofle



No. Original:  
61003516

Aplicación:  
SHINDAIWA  
B49



Código	Número	Marca	Precio
23MOFLE-007CH	B45-31	SHINDAIWA	\$336.40

Unidad: 1 Pieza. Master: 1 pieza

STIHL

## Mofles (escape)



No. Original:  
Stihl:  
• 1127140-0601  
• 11273201621

Aplicación:  
Stihl:  
• 029/039  
• MS290/MS310/MS390



Código	Número	Marca	Precio
23MOFLE-001FI	EGZO-45-1004	STIHL	\$401.36

Unidad: 1 Pieza. Master: 1 pieza

## Mofles (escape)



No. Original:  
Stihl:  
• 1119 007 1005

Aplicación:  
Stihl:  
• 038  
• MS380  
• MS381



Código	Marca	Precio
23MOFLE-002BB	STIHL	\$429.20

Unidad: 1 Pieza. Master: 1 pieza

HUSQVARNA

## Mofles (escape)



Aplicación:  
Stihl:  
• 250



Código	Número	Marca	Precio
23MOFLE-005CH	250-045	STIHL	\$187.92

Unidad: 1 Pieza. Master: 1 pieza

## Mofles (escape)



No. Original:  
Stihl:  
• 1130 140 0600

Aplicación:  
Stihl:  
• 017  
• 018  
• MS170  
• MS180



Código	Número	Marca	Precio
23MOFLE-006CH	180-027	STIHL	\$229.68

Unidad: 1 Pieza. Master: 1 pieza

HUSQVARNA

## Bomba de remplazo



No. Original:  
5300298-33

Aplicación:  
HUSQVARNA  
136



Código	Número	Marca	Precio
23BOMBAS005CH	---	HUSQVARNA	\$85.84

Unidad: 1 Pieza. Master: 50 piezas



**HONDA**

### Amortiguador

No. Original:  
26101765

Aplicación:  
HONDA MC  
44X20MM, 26101765  
KOMATSU  
TANAKA



**PRODUCTO NUEVO**

Código	Adaptable	Precio
<b>22AMORTI02SCH</b>	<b>HONDA</b>	<b>\$158.92</b>

Unidad: 1 pieza. Master: 1 pieza.

**HUSQVARNA**

### Amortiguadores antivibrantes

No. Original:  
Husqvarna  
• 501 27 63-01

Aplicación:  
Husqvarna  
• 61  
• 65  
• 256  
• 258  
• 272



**Gimex**

Código	Número	Marca	Precio
<b>22AMORTI018HE</b>	<b>33-10-204</b>	<b>HUSQVARNA</b>	<b>\$95.12</b>

Unidad: 1 Pieza. Master: 1 pieza

**Gimex**

### Amortiguadores antivibrantes

No. Original:  
Husqvarna  
• 501 69 94-01

Aplicación:  
Husqvarna  
• 61  
• 65  
• 266  
• 268  
• 272XD



Código	Número	Marca	Precio
<b>22AMORTI019HE</b>	<b>33-10-205</b>	<b>HUSQVARNA</b>	<b>\$80.04</b>

Unidad: 1 Pieza. Master: 1 pieza.

**Gimex**

### Amortiguadores antivibrantes

No. Original:  
Husqvarna  
• 501 76 33-02

Aplicación:  
Husqvarna  
• 50  
• 51  
• 55



Código	Número	Marca	Precio
<b>22AMORTI020HE</b>	<b>33-10-206</b>	<b>HUSQVARNA</b>	<b>\$54.52</b>

Unidad: 1 Pieza. Master: 1 pieza.

**Gimex**

### Amortiguadores antivibrantes

No. Original:  
Husqvarna  
• 530 84 61-01

Aplicación:  
Husqvarna  
• 365  
• 372  
• 385



Código	Número	Marca	Precio
<b>22AMORTI022HE</b>	<b>33-10-211</b>	<b>HUSQVARNA</b>	<b>\$41.76</b>

Unidad: 1 Pieza. Master: 1 pieza

**Gimex**

### Amortiguadores antivibrantes

No. Original:  
Husqvarna  
• 501 77 34-01

Aplicación:  
Husqvarna  
• 61  
• 65  
• 268  
• 266  
• 272



Código	Número	Marca	Precio
<b>22AMORTI007RS</b>	<b>65-1035</b>	<b>HUSQVARNA</b>	<b>\$78.88</b>

Unidad: 1 Pieza. Master: 1 pieza.

**STIHL**

### Amortiguadores antivibrantes

No. Original:  
Stihl  
• 1121 790 9912

Aplicación:  
Stihl  
• 024 • 088 • MS361  
• 026 • MS240 • MS880  
• 038 • MS760  
• 094 • MS380



Código	Número	Marca	Precio
<b>22AMORTI001RS</b>	<b>65-1234</b>	<b>STIHL</b>	<b>\$64.96</b>

Unidad: 1 Pieza. Master: 1 pieza

**Gimex**

### Amortiguadores antivibrantes

No. Original:  
Stihl  
• 1118 790 9930

Aplicación:  
Stihl  
• 028  
• 038  
• MS380  
• MS361



Código	Número	Marca	Precio
<b>22AMORTI002RS</b>	<b>65-1235</b>	<b>STIHL</b>	<b>\$80.04</b>

Unidad: 1 Pieza. Master: 1 pieza

**Gimex**

### Amortiguadores antivibrantes

No. Original:  
Stihl  
• 1121 790 9905 • 1121 790 9907  
• 1121 790 9906 • 1121 790 9905

Aplicación:  
Stihl  
• 024 • MS240  
• 026 • MS260  
• 028 • MS360  
• 038 • MS361



Código	Número	Marca	Precio
<b>22AMORTI003RS</b>	<b>65-1236</b>	<b>STIHL</b>	<b>\$33.06</b>

Unidad: 1 Pieza. Master: 1 pieza

**Gimex**

### Amortiguadores antivibrantes

No. Original:  
Stihl  
• 1111-750-9915

Aplicación:  
Stihl  
• 051 • T5510  
• 073 • T5760  
• 076  
• T550



Código	Número	Marca	Precio
<b>22AMORTI004RS</b>	<b>65-1267</b>	<b>STIHL</b>	<b>\$84.68</b>

Unidad: 1 Pieza. Master: 1 pieza



**Amortiguadores antivibrantes** 

No. Original:  
Stihl:  
• 1111-790-9905

Aplicación:  
Stihl:  
• 050AV  
• 051AV  
• 075AV  
• 076AV



Código	Número	Marca	Precio
<b>22AMORTI005RS</b>	<b>65-1269</b>	<b>STIHL</b>	<b>\$84.68</b>

Unidad: 1 Pieza. Master: 1 pieza

**Amortiguadores antivibrantes** 

No. Original:  
Stihl:  
• 1111-790-9900

Aplicación:  
Stihl:  
• 030  
• 051  
• 076  
• TS510  
• TS760



Código	Número	Marca	Precio
<b>22AMORTI006RS</b>	<b>65-1269</b>	<b>STIHL</b>	<b>\$121.80</b>

Unidad: 1 Pieza. Master: 1 pieza

**Amortiguadores antivibrantes** 

No. Original:  
Stihl:  
• 1123-799-2895

Aplicación:  
Stihl:  
• 021 - MS210  
• 023 - MS230  
• 025 - MS250  
• 029  
• 039



Código	Número	Marca	Precio
<b>230000ITAV019</b>	<b>V019</b>	<b>STIHL</b>	<b>\$55.68</b>

Unidad: 1 Pieza. Master: 1 pieza

**Amortiguadores antivibrantes** 

No. Original:  
Stihl:  
• 1125 790 9904  
• 1125 790 9910

Aplicación:  
Stihl:  
• 034 • 064 • MS440 • MS650  
• 036 • 066 • MS460 • MS660  
• 044 • MS340 • MS461  
• 046 • MS360 • MS640



Código	Número	Marca	Precio
<b>230000TAV020</b>	<b>V020</b>	<b>STIHL</b>	<b>\$75.40</b>

Unidad: 1 Pieza. Master: 3 piezas

**Amortiguadores antivibrantes** 

Aplicación:  
Stihl:  
• 25/029/039



Código	Número	Marca	Precio
<b>23AMORTI001FI</b>		<b>STIHL</b>	<b>\$167.04</b>

Unidad: 1 Pieza. Master: 1 pieza

**Amortiguadores antivibrantes** 

No. Original:  
Stihl:  
• 111d 790 9600

Aplicación:  
Stihl:  
• 010  
• 011  
• 012  
• 045  
• 056AV



Código	Número	Marca	Precio
<b>22AMORTI011HE</b>	<b>25-20-107</b>	<b>STIHL</b>	<b>\$95.28</b>

Unidad: 1 Pieza. Master: 1 pieza

**Amortiguadores antivibrantes** 

No. Original:  
Stihl:  
• 1116 790 9600

Aplicación:  
Stihl:  
• MS60  
• MS61  
• MS200  
• MS200  
• MS200T



Código	Número	Marca	Precio
<b>22AMORTI012HE</b>	<b>25-20-112</b>	<b>STIHL</b>	<b>\$114.84</b>

Unidad: 1 Pieza. Master: 1 pieza

**Amortiguadores antivibrantes** 

No. Original:  
Stihl:  
• 1122 790 9905

Aplicación:  
Stihl:  
• 028 • MS440  
• 044 • MS460  
• 046 • MS461  
• 064 • MS640  
• 066 • MS660



Código	Número	Marca	Precio
<b>22AMORTI013HE</b>	<b>25-20-120</b>	<b>STIHL</b>	<b>\$102.08</b>

Unidad: 1 Pieza. Master: 1 pieza

**Amortiguadores antivibrantes** 

No. Original:  
Stihl:  
• 1122-790-9920

Aplicación:  
Stihl:  
• 066  
• MS 660



Código	Número	Marca	Precio
<b>22AMORTI014HE</b>	<b>25-20-121</b>	<b>STIHL</b>	<b>\$140.36</b>

Unidad: 1 Pieza. Master: 1 pieza

**Amortiguadores antivibrantes** 

No. Original:  
Stihl:  
• 1123 790 9900

Aplicación:  
Stihl:  
• 021 • MS230 • MS390  
• 023 • MS210  
• 025 • MS250  
• 031 • MS290  
• 039 • MS310



Código	Número	Marca	Precio
<b>22AMORTI015HE</b>	<b>25-20-123</b>	<b>STIHL</b>	<b>\$242.44</b>

Unidad: 1 Pieza. Master: 1 pieza

**Amortiguadores antivibrantes**



No. Original:  
Stihl:  
• 1123 791 2803  
  
Aplicación:  
Stihl:  
• 034  
• 036  
• MS340  
• MS360



Código	Número	Marca	Precio
22AMORTI016HE	25-20-124	STIHL	\$47.56

Unidad: 1 Pieza. Master: 1 pieza

**Amortiguadores antivibrantes**



No. Original:  
Stihl:  
• 1123 791 2800  
  
Aplicación:  
Stihl:  
• 017  
• 018  
• MS170  
• MS180



Código	Número	Marca	Precio
22AMORTI017HE	25-20-130	STIHL	\$89.32

Unidad: 1 Pieza. Master: 1 pieza

**Amortiguadores antivibrantes**



Adaptable:  
• Para todo tipo de  
furgadores de varilla



Código	Número	Precio
22AMORTI010BB	B2094910	\$42.92

Unidad: 1 Pieza. Master: 1 pieza

**Amortiguador**

UNIVERSAL

No. Original:  
26101765  
  
Aplicación:  
UNIVERSAL MB  
46X30X25MM  
KOMATSU  
TANAKA



Código	Adaptable	Precio
22AMORTI027CH	UNIVERSAL	\$180.96

Unidad: 1 pieza. Master: 1 pieza

**Amortiguador**

No. Original:  
26101765

Aplicación:  
UNIVERSAL M6  
44.5X20.3MM,  
KOMATSU  
TANAKA



Código	Adaptable	Precio
22AMORTI026CH	UNIVERSAL	\$113.68

Unidad: 1 pieza. Master: 1 pieza

**Amortiguadores antivibrantes con cuerda**



HUSQVARNA

No. Original:  
Husqvarna:  
1 • 503 63 76 02  
2 • 503 89 56 01

Aplicación:  
Husqvarna:  
1 • 365/372XP/371XP 2  
• 371/372XP/371K  
Jonsered:  
• 2063/2065/2071  
• 2165/2163/2171

Husqvarna:  
• 362/365  
• 371/372



Código	Número	Marca	Precio
230000ITAV014	V014	HUSQVARNA	\$155.44
230000ITAV013			\$77.72

Unidad: 1 Pieza. Master: 1 pieza

**Amortiguadores antivibrantes con cuerda**



No. Original:  
Husqvarna:  
• 503637502

Aplicación:  
Husqvarna:  
• 362 • 370  
• 365 • 373  
• 371 • 375  
• 372



Código	Número	Marca	Precio
23RESORT001HE	95-50-502	HUSQVARNA	\$106.72

Unidad: 1 Pieza. Master: 1 pieza

**Conector para motosierra**



Aplicación:  
Stihl:  
• 180



Código	Número	Marca	Precio
22CONNECT006CH	180-005	STIHL	\$13.92

Unidad: 1 bolsa con 1 Pieza. Master: 1 Pieza.

**Resortes**



No. Original:  
581481601

Aplicación:  
RETRACTIL PARA  
CRAFTSMAN, POULAN  
581481601/1650



Código	Número	Marca	Precio
22RESORT006CH	---	CRAFTSMAN	\$37.12

Unidad: 1 Pieza. Master: 100 piezas

**Resortes**



No. Original:  
Husqvarna:  
• 501208701  
• 503560401

Aplicación:  
Husqvarna:  
• 61  
• 65  
• 162  
• 246



Código	Número	Marca	Precio
23RESORT002HE	90-50-110	HUSQVARNA	\$39.44

Unidad: 1 Pieza. Master: 1 pieza

## Resortes

No. Original:  
Husqvarna:  
• 501673501  
Aplicación:  
Husqvarna:  
• Todos los modelos  
Husqvarna



 Gimex

Código	Número	Marca	Precio
<b>23RESORT003HE</b>	<b>90-50-112</b>	<b>HUSQVARNA</b>	<b>\$17.40</b>

Unidad: 1 Pieza. Master: 1 pieza

## Resortes

No. Original:  
Stihl:  
• 0000-997-6002

Aplicación:  
Stihl:  
• 050 • TS 500  
• 051 • TS 510  
• 075 • TS 760  
• 076



 Gimex

Código	Número	Marca	Precio
<b>23RES09976002</b>	<b>S/N</b>	<b>STIHL</b>	<b>\$30.74</b>

Unidad: 1 Pieza. Master: 1 pieza

## Resortes

No. Original:  
Stihl:  
• 0000-997-5815

Aplicación:  
Stihl:  
• 036 • MS361  
• 044 • MS440  
• 046 • MS460  
• MS441 • TS400  
• MS460



 Gimex

Código	Número	Marca	Precio
<b>23RESORT004HE</b>	<b>90-50-114</b>	<b>STIHL</b>	<b>\$19.72</b>

Unidad: 1 Pieza. Master: 1 pieza

## Resortes

No. Original:  
Stihl:  
• 0000-997-0907

Aplicación:  
Stihl:  
• 038  
• MS380



 Gimex

Código	Número	Marca	Precio
<b>23RESORT005HE</b>	<b>90-50-115</b>	<b>STIHL</b>	<b>\$12.76</b>

Unidad: 1 Pieza. Master: 1 pieza

## Resortes

No. Original:  
Stihl:  
• 0000-997-5515  
Aplicación:  
Stihl:  
• 021  
• 023  
• 055



 Gimex

Código	Número	Marca	Precio
<b>23RESORT006HE</b>	<b>90-50-117</b>	<b>STIHL</b>	<b>\$15.31</b>

Unidad: 1 Pieza. Master: 1 pieza

## Resortes

No. Original:  
Stihl:  
• 0000-997-0909  
Aplicación:  
Stihl:  
• 029  
• 039



 Gimex

Código	Número	Marca	Precio
<b>23RESORT007HE</b>	<b>90-50-118</b>	<b>STIHL</b>	<b>\$12.76</b>

Unidad: 1 Pieza. Master: 1 pieza

## Resortes

Aplicación:  
Stihl:  
• 380



 Gimex

Código	Número	Marca	Precio
<b>22RESORT003CH</b>	<b>380-044</b>	<b>STIHL</b>	<b>\$18.10</b>

Unidad: 1 Pieza. Master: 1 pieza

## Resortes

Aplicación:  
Stihl:  
• 380



 Gimex

Código	Número	Marca	Precio
<b>22RESORT004CH</b>	<b>380-057</b>	<b>STIHL</b>	<b>\$25.64</b>

Unidad: 1 Juego (2 Piezas). Master: 1 Juego

## Resortes

No. Original:  
Universal  
Aplicación:  
Desbrozadoras de:  
26cc, 33cc, 43cc, 52cc



 Gimex



Código	Número	Marca	Precio
<b>22RESORT005CH</b>	<b>--</b>	<b>UNIVERSAL</b>	<b>\$22.39</b>

Unidad: 1 Pieza. Master: 100 piezas

## Resorte para retráctil desbrozadora

Aplicación:  
Para desbrozadora:  
TL43, CG430/40-5



Código	Adaptable	Precio
<b>22RESORT007CH</b>	<b>43, 52CC</b>	<b>\$35.96</b>

Unidad: 1 pieza. Master: 1 pieza

**SHINDAIWA** **Plato clutch**  

No. Original:  
61094521

Aplicación:  
SHINDAIWA  
B45



Código	Número	Marca	Precio
23CLUTCH010CH	B45-93	SHINDAIWA	\$371.20

Unidad: 1 Pieza. Master: 1 pieza

**SHINDAIWA** **Embrague completo**  

No. Original:  
P021017990

Aplicación:  
SHINDAIWA  
B45,  
C35,  
T35



Código	Número	Marca	Precio
23CLUTCH011CH	---	SHINDAIWA	\$493.00

Unidad: 1 Pieza. Master: 12 piezas

**HUSQVARNA** **Clutch completo**  

No. Original:  
503 74 44 01

Aplicación:  
HUSQVARNA  
365



Código	Número	Marca	Precio
23CLUTCH008CH	---	HUSQVARNA	\$277.24

Unidad: 1 Pieza. Master: 1 pieza

**HUSQVARNA** **Clutch completo**  

No. Original:  
503744402

Aplicación:  
HUSQVARNA  
61



Código	Número	Marca	Precio
23CLUTCH009CH	---	HUSQVARNA	\$277.24

Unidad: 1 Pieza. Master: 1 pieza

**KAWASAKI** **Clutch completo**  

No. Original:  
Kawasaki:  
• 13081-217412081-2194

Aplicación:  
Kawasaki:  
• G3K/G4K/ZENOAH/G35L  
Nitsubishi:  
• TL33/TL43  
• TL32/TL43  
• T180



Código	Número	Marca	Precio
22CLUTCH003BB	B31104	KAWASAKI	\$187.92

Unidad: 1 Pieza. Master: 1 pieza

**STIHL** **Clutch completo**  

No. Original:  
Stihl:  
• 4130-034-2000  
• 4130-160-2000  
Stihl:  
• 185898  
• 181598

Aplicación:  
Stihl:  
• FS36  
• FS40  
• FS44



Código	Número	Marca	Precio
22CLUTCH002CP	24-884	STIHL	\$390.92

Unidad: 1 Pieza. Master: 1 pieza

**STIHL** **Clutch completo**  

No. Original:  
Stihl:  
• 1127 160 2000  
• 1127 160 2050  
• 1127 160 2051

Aplicación:  
Stihl:  
• 029/034/039  
• MS290/MS310  
• MS340/MS390



Código	Número	Marca	Precio
23CLUTCH005CH	S/N	STIHL	\$460.52

Unidad: 1 Pieza. Master: 1 pieza

**STIHL** **Clutch completo**  

No. Original:  
Stihl:  
• 4119 160 2000

Aplicación:  
Stihl:  
• FS160  
• FS180  
• FS220  
• FS280



Código	Número	Marca	Precio
22CLUTCH0048B	B31112	STIHL	\$586.96

Unidad: 1 Pieza. Master: 1 pieza

**STIHL** **Clutch completo**  

No. Original:  
Stihl:  
• 1119 1502002

Aplicación:  
Stihl:  
• 038  
• MS380  
• MS385



Código	Número	Marca	Precio
23CLUTCH007CH	380-028	STIHL	\$196.04

Unidad: 1 Pieza. Master: 1 pieza

**OLEO-MAC** **Clutch completo**  

No. Original:  
Oleo-Mac:  
• 4191153AR

Aplicación:  
Oleo-Mac:  
• 746  
• 753



Código	Número	Marca	Precio
22CLUTCH005CH	DM0056	OLEO-MAC	\$192.56

Unidad: 1 Pieza. Master: 1 pieza

**HOMELITE** Zapatas para clutch

No. Original:  
Homelite:  
• 93281/1

Aplicación:  
Homelite:  
• 150



Código	Número	Marca	Precio
23622123--TE	622123	HOMELITE	\$74.24

Unidad: 1 Pieza. Master: 1 pieza

**HUSQVARNA** Zapatas para clutch

No. Original:  
Husqvarna:  
• 503471601

Aplicación:  
Husqvarna:  
• 281  
• 394



Clave: "ITA"

Código	Número	Marca	Precio
23CLUT503471B	S/N	HUSQVARNA	\$380.48

Unidad: 1 Juego (3 Piezas). Master: 1 pieza

**SHINDAIWA** Zapatas para clutch

No. Original:  
Shindaiwa:  
• 20021-51102

Aplicación:  
Shindaiwa:  
• C33-B45



Código	Número	Marca	Precio
23CLUT2002151	B311113	SHINDAIWA	\$447.76

Unidad: 1 Pieza. Master: 1 pieza

**STIHL** Rotor para clutch 

No. Original:  
Stihl:  
• 1111-162-3201

Aplicación:  
Stihl:  
• 050/051/075  
• 076TS  
• 510/760



Código	Precio	Marca	Precio
23ARRA1111162 23ARRA1111162		STIHL	\$96.28

Unidad: 1 Pieza. Master: 1 pieza

**HOMELITE** Rotor para clutch 

No. Original:  
Homelite:  
• 93288/1

Aplicación:  
Homelite:  
• 150



Código	Número	Marca	Precio
23623122--TE	623122	HOMELITE	\$298.12

Unidad: 1 Pieza. Master: 1 pieza

**STIHL** Tensor completo para motosierra 

Aplicación:  
Stihl:  
• 250



Código	Número	Marca	Precio
22TENSOR001CH	250-016	STIHL	\$143.84

Unidad: 1 Pieza. Master: 1 pieza

**HUSQVARNA** Tensor de cadena 

Aplicación:  
HUSQVARNA:  
33,  
38,  
40,  
45,  
49



Código	Número	Marca	Precio
22TENSOR002CH	---	HUSQVARNA	\$18.10

Unidad: 1 Pieza. Master: 1 Pieza

**HUSQVARNA** Tensor de cadena 

Aplicación:  
Husqvarna:  
• 345/350



Código	Número	Marca	Precio
23TORN5015463	5015546301	HUSQVARNA	\$213.44

Unidad: 1 pieza. Master: 1 pieza

**HUSQVARNA** Tensor de cadena

No. Original:  
Husqvarna:  
• 503457701  
• 17-0995TNR

Aplicación:  
Husqvarna:  
• 394  
• 395  
• 394XP  
• 395XP



Código	Número	Marca	Precio
23TORN5034677	S/N	HUSQVARNA	\$193.72

Unidad: 1 pieza. Master: 1 pieza

**HUSQVARNA** Tensor de cadena

No. Original:  
Husqvarna:  
• 503457701

Aplicación:  
Husqvarna:  
• 394  
• 395  
• 394XP  
• 395XP



Código	Número	Marca	Precio
230000ITCT004	CT004	HUSQVARNA	\$87.00

Unidad: 1 pieza. Master: 1 pieza

**Tensor de cadena**

No. Original:  
Husqvarna:  
• 70-70-008

Aplicación:  
Husqvarna  
• 61  
• 66  
• 181  
• 265  
• 268  
• 272XP  
• 281  
• 288



Código	Número	Marca	Precio
23TORN5015371	70-70-008	HUSQVARNA	\$116.00

Unidad: 1 pieza. Master: 1 pieza

**Tensor de cadena**

No. Original:  
Husqvarna:  
• 500316110

Aplicación:  
Husqvarna  
• 35  
• 41  
• 136  
• 137  
• 141  
• 142



Código	Número	Marca	Precio
2300001CT003	CT003	HUSQVARNA	\$50.48

Unidad: 1 pieza. Master: 1 pieza

**Tensor de cadena**

No. Original:  
530069611

Aplicación:  
Poulan  
• PA350



Código	Número	Marca	Precio
23TORNIL003CH	530069611	POULAN	\$27.84

Unidad: 1 Juego (2 piezas). Master: 1 Juego

**Tensor de cadena**

Aplicación:  
Stihl  
• 051-076



Código	Número	Marca	Precio
23TORNIL002TE	11066641500	STIHL	\$60.32

Unidad: 1 pieza. Master: 1 pieza

**Tensor de cadena**

No. Original:  
Stihl:  
• 501546301

Aplicación:  
Stihl  
• 242  
• 340  
• 44  
• 145  
• 55  
• 350  
• 133  
• 234  
• 236



Código	Número	Marca	Precio
2300001CT006	CT006	STIHL	\$126.44

Unidad: 1 pieza. Master: 1 pieza

**Tensor de cadena**

No. Original:  
Stihl:  
1 • 11 18 664 1600  
2 • 0009312911

Aplicación:  
Stihl:  
1 • 009/028/038/MS380/MS381  
2 • 08/085/050/051/070/075/090



Código	Número	Marca	Precio
1 23651152--TE	70-70-006	STIHL	\$91.64
2 23651157--TE	651157		\$128.76

Unidad: 1 Juego. Master: 10 Juegos

**Tensor de cadena**

No. Original:  
Stihl:  
• 11206641500

Aplicación:  
Stihl:  
• 021/033/023  
• MS710/230/250



Código	Número	Marca	Precio
23TORNIL001FI	ZGER-99-1001	STIHL	\$124.12

Unidad: 1 pieza. Master: 1 pieza

**Tuerca tensor**

No. Original:  
Husqvarna:  
• 501537401

Aplicación:  
Husqvarna:  
• 365/371/394/395



Código	Marca	Precio
23PERN5015374	HUSQVARNA	\$41.76

Unidad: 1 Pieza. Master: 1 pieza

**Birlo**

Aplicación:  
Stihl:  
• 024/036/038  
• 044/066



Código	Número	Marca	Precio
23BIRLO-001FI	SAPL-99-1002	STIHL	\$74.24

Unidad: 1 pieza. Master: 1 pieza

**Tuerca izquierda para caja de engranes**

Aplicación:  
Para desbrozadoras con rosca izquierda M10x1,25



Código	Número	Precio
22TUERCA004CH	--	\$19.72

Unidad: 1 pieza. Master: 1 pieza

## Tuercas



Código	Número	No. Original	Aplicación	Marca	Precio
23079101-TE	070101	303-220-001	HUSQVARNA: 44/50/61/65/77/102/181/234/206 280/380/444/480	HUSQVARNA	\$10.07
23TUER9211260	S/N	92112601470	STIHL: 010/015/020/028/031/032/041/042/045/056	STIHL	\$30.16
23TUER9220260	S/N	9220-260-1300	STIHL: 066/M5660		\$16.36
22TUERCA001HB	81089-2	-	STIHL: 08/085/050/051/070/075/076/090/M5720 STIHL HOMELITE: HRL 925, 1050		\$14.96
22TUERCA003CH	ST489	0009550801	STIHL MS 170/180/230/250		\$11.60

Unidad: 1 pieza. Master: 1 pieza

## Bloqueador para pistón



Características:  
• Para todo tipo de motores de 2 tiempos  
• Metálico



UNIVERSAL

Código	Número	Marca	Precio
231111008-CP	20-059	UNIVERSAL	\$76.56

Unidad: 1 pieza. Master: 10 piezas

## Bloqueador para pistón



Características:  
• Para todo tipo de motores de 4 tiempos



Clave: "ITA"

Código	Número	Marca	Precio
2301111001-TE	01111001	UNIVERSAL	\$87.00

Unidad: 1 pieza. Master: 1 pieza

## Bloqueador para pistón



Características:  
• Para todo tipo de motores de 2 tiempos



Clave: "ITA"

Código	Número	Aplicación	Precio
2301111003-TE	01111003	13mm	\$291.16

Unidad: 1 pieza. Master: 10 piezas

## Bloqueador para pistón



Características:  
• Para todo tipo de motores de 2 tiempos



Código	Número	Aplicación	Precio
2301111002-TE	01111002	10mm y 13mm	\$233.16

Unidad: 1 pieza. Master: 1 pieza

## Balero con retén

HUSQVARNA

No. Original: Husqvarna: 5300563-03  
Aplicación: Husqvarna: 136, 137, 141, 142  
Socio: 350, 351, 371



Código	Medida mm			Marca	Precio
	D	d	a		
23RETEN-018HE	36	11	12	HUSQVARNA	\$320.16

Unidad: 1 Pieza. Master: 10 piezas

## Balero de aguja



Características:  
Medidas:  
• Diámetro interior: 10.61mm  
• Diámetro exterior: 14.74mm  
• Altura: 12.3mm



No. Original: Aplicación: SHINDAIWA B45

SHINDAIWA

Código	Marca	Precio
23BALERO009CH	SHINDAIWA	\$127.60

Unidad: 1 pieza. Master: 10 piezas

## Balero sprocket



Características:  
Medidas:  
• Diámetro interior: 14.25 mm  
• Diámetro exterior: 17.67 mm  
• Altura: 12.65 mm



No. Original: Stihl: 23BL-45-1007  
Aplicación: Stihl: 951

Código	Marca	Precio
23BALERO001FI	STIHL	\$84.68

Unidad: 1 pieza. Master: 1 pieza

## Balero para pistón



Características:  
Medidas:  
• Diámetro interior: 10.32 mm  
• Diámetro exterior: 12.70 mm  
• Altura: 9.68 mm



Aplicación: Stihl: 017, 170

Código	Marca	Precio
23BALERO008CH	STIHL	\$74.24

Unidad: 1 pieza. Master: 1 pieza

**Balero de aguja**



**Características:**  
**Medidas:**  
• Diámetro interior: 12.34 mm  
• Diámetro exterior: 14.77 mm  
• Altura: 14.11 mm  
**No. Original:**  
Stihl: 365  
**Aplicación:**  
Stihl: HUSQVARNA  
PBL-45-2003



Código	Marca	Precio
<b>23BALERO005FI</b>	<b>STIHL</b>	<b>\$112.52</b>

Unidad: 1 pieza. Master: 1 pieza

**Balero de aguja**

MS310/MS311/MS 390

**Características:**  
**Medidas:**  
• Diámetro interior: 10.55 mm  
• Diámetro exterior: 13.80 mm  
• Altura: 12.55 mm  
**No. Original:**  
Stihl: 9512933 22.60

**Aplicación:**  
Stihl: 017/018/019T/021/023/024/025/026/029/034/035  
• MS170/MS171/MS180/MS181/MS190T/MS191T  
• MS210/MS211/MS230/MS231/MS240/MS241  
• MS250/MS251/MS260/MS261/MS270/MS271  
• MS280/MS290/MS291/



Código	Marca	Precio
<b>23BALERO003 FI</b>	<b>STIHL</b>	<b>\$92.80</b>

Unidad: 1 pieza. Master: 1 pieza

**Busca la línea completa en el catálogo de baleros**

**Llave torx tipo "T"**



PUNTA  
22LLAVET001BB



PUNTA  
22LLAVET002BB

Código	No. Original	Aplicación	Medida de la punta	Marca	Precio
<b>22LLAVET001BB</b>	B198442	STIHL038	T27	<b>STIHL</b>	<b>\$216.92</b>

Unidad: 1 pieza. Master: 3 piezas

Código	No. Original	Aplicación	Medida de la punta	Marca	Precio
<b>22LLAVET002BB</b>	B198438	5910-890-2415	T27	<b>STIHL</b>	<b>\$216.92</b>

Unidad: 1 pieza. Master: 3 piezas

**Desarmadores para carburación**



**Características:**  
• Desarmadores de uso universal, para carburadores Walbro y Zama.  
• De gran utilidad para carburaciones correctas.  
• Sin necesidad de modificar las espesas.



TAMAÑO REAL

Código	Número	Precio
<b>22DESARM001BB</b>	<b>11182/3/4/5</b>	<b>\$294.54</b>

Unidad: 1 Juego (4 Piezas). Master: 1 Juego

**Desarmadores para carburador**



**Características:**  
• Material: acero inoxidable, mango ergonómico y vaina metálica.  
• Incluye símbolos coloríficos en el mango.

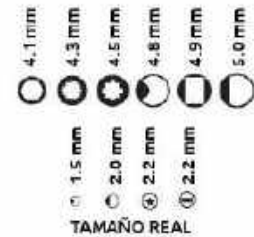

TAMAÑO REAL

Código	Número	Precio
<b>22DESARM002CH</b>	<b>B11181-A</b>	<b>\$628.72</b>

Unidad: 1 Juego (10 Piezas). Master: 1 Juego



## Grasa de bisulfuro de molibdeno

- Características:**
- Específica para cajas de engranes de todo tipo
  - Resistente al agua y de segura protección contra corrosión
  - Marca: TECOMECH
  - Hecho en Italia



Código	Número	Marca	Precio
235160001-TE	5160001	TECOMEC	\$300.44

Unidad: 1 pieza. Master: 24 piezas.

## Aceite para motor de 2 tiempos



- Características:**
- Aceite de dos tiempos para motosierras, podadoras, desbrozadoras, scooters, motos y para todo tipo de motor de 2 tiempos enfriados por agua y aire.
  - Dilución 25:1 (ejemplo: 200ml en 5L de gasolina)
  - Miscibilidad excelente

- Características técnicas:**
- Peso específico: 0.861
  - Viscosidad 40°C, cSt: 80
  - Viscosidad 100°C, cSt: 9.94
  - Índice de viscosidad: 105
  - Cenizas: 0.05
  - Punto de inflamación: >140°C



Código	Contenido	Precio
22ACEITE006SM	250 ml	\$69.19

Unidad: 1 pieza. Master: 1 pieza

## Tanque para transportar combustible



**Seguro de protección**



**Boquilla tipo embudo**



- Características:**
- Ideal para podadoras, autos, motocicletas, aplicaciones comerciales, industriales y de entretenimiento
  - Color: rojo
  - Calibre: 4mm
  - Material: polietileno de alta densidad y resistente a rayos UV
  - Cuenta con tapa cubre polvo que mantiene limpia la boquilla
  - Boquilla en forma de embudo para equipos pequeños, sistema de seguridad diseñado para reducir derrames, la longitud de la boquilla permite una fácil inserción.

Código	Número	Peso	Litros	Medidas (mm)			Precio
				A	B	C	
16TANQUE011CH	SFGT05-01	0.8kg	5L	260	130	275	\$639.16
16TANQUE012CH	SFGT10-01	1.3kg	10L	290	160	346	\$887.40
16TANQUE013CH	SFGT20-01	1.8kg	20L	330	190	476	\$1,209.88

Unidad: 1 pieza. Master: 1 pieza

Precio en catálogo de Motores

# PESKADOR

CUERDAS DE YUCATÁN SA DE CV



## Impermeable pantalón de peto

Características

- Pantalón con permatron y tirantes
- En soporte de tela de algodón



CON TIRANTES



Código	Número	Talla	Precio
14IMPERM0185M	2300	36	\$362.50
14IMPERM0195M		38	\$362.50
14IMPERM0205M		40	\$362.50
14IMPERM0215M		42	\$362.50

Unidad: 1 Pieza. Master: 10 Piezas.

Precios en catálogo de Ferretería

## Impermeable de dos piezas

Características:

- Tejido de poliéster recubierto con pvc
- Con zipper y broches a presión de plástico.
- Escalvina para ventilación en la espalda.
- Costuras selladas con puntos de refuerzo
- Calibre: 0.28 mm/sin xl
- Ignífuga (no propaga la llama)
- Resistente a temperaturas: 5°C a 40°C (23°F a 104°F)



Código	Número	Talla	Precio
14IMPERM0225M	2520	36	\$652.50
14IMPERM0235M		38	\$652.50
14IMPERM0245M		40	\$652.50
14IMPERM0255M		42	\$652.50
14IMPERM0345M		44	\$652.50

Unidad: 1 Bolsa (2 Piezas). Master: 10 Bolsas.

Precios en catálogo de Ferretería



# 6 SEGURIDAD INDUSTRIAL

## Impermeable tipo saco

Características:

- Color amarillo
- En soporte de tela de algodón
- Sellado electrónico
- Broches de metal
- Calibre 0,35 mm



CON CAPUCHA

OFERTA  
POR VOLUMEN

Código	Número	Talla	Precio
14IMPERM014SM	2270	36	\$336.40
14IMPERM015SM		38	\$336.40
14IMPERM016SM		40	\$336.40
14IMPERM017SM		42	\$336.40

Unidad: 1 Pieza. Master: 10 Piezas. Precios en catálogo de Ferretería

## Impermeable tipo abrigo

Características:

- En soporte de algodón
- Material: permatrón
- Impermeable con capucha integrada
- Sellado electrónico



CON CAPUCHA

OFERTA  
POR VOLUMEN

Código	Número	Talla	Precio
14IMPERM010SM	2070	36	\$362.50
14IMPERM011SM		38	\$362.50
14IMPERM012SM		40	\$362.50
14IMPERM013SM		42	\$362.50
14IMPERM013SN		44	\$362.50

Unidad: 1 Pieza. Master: 10 Piezas. Precios en catálogo de Ferretería

## Impermeable tipo poncho

Características:

- Material: permatrón
- Capamanga tipo poncho con capucha integrada
- Medida: 2 x 1,18 m



CON CAPUCHA

OFERTA  
POR VOLUMEN

Código	Número	Talla	Precio
14IMPERM009SM	1380	Chica (36)	\$324.80

Unidad: 1 Pieza. Master: 10 Piezas. Precios en catálogo de Ferretería



## Mandil de permatrón

- Características:
- Material: permatrón
  - Medidas 100 x 85 cm
  - Para uso en cocinas, pizzerías, rastros, etc.



**OFERTA**  
POR VOLUMEN

Código	Número	Color	Precio
14IMPERM0265M	3020	Amarillo	\$126.90
14IMPERM0275M		Blanco	\$126.90

Unidad: 1 Pieza. Master: 10 Piezas. Precios en catálogo de Ferreteria

## Mandil de carnaza

- Características:
- Material: carnaza de res curada
  - Medidas 80 x 14 cm
  - Utilizada para proteger en trabajos de soldadura, chispas y calor generado.



**OFERTA**  
POR VOLUMEN

Código	Número	Precio
14MANDIL0015M	Sin bolsa	\$222.55
14MANDIL0035M	Con bolsa	\$172.55

Unidad: 1 Pieza. Master: 10 Piezas. Precios en catálogo de Ferreteria

## Mandil desechable

- Características:
- Material: tela microperforada
  - Medidas 85 x 77 cm
  - Cuenta con tirantes en costado y cuello

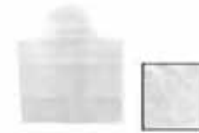

Código	Número	Color	Precio
14MANDIL0025M	AEE003	Blanco	\$23.08

Unidad: 1 Pieza. Master: 10 Piezas. Precios en catálogo de Ferreteria

## Bota pantalonera con peto

- Características:
- Fabricado en PVC
  - Vulcanizado mediante sellado a la alta frecuencia reforzado ofreciendo mayor protección para trabajos en profundidades
  - Soporte textil 100% poliéster
  - Tirantes ajustables
  - Color negro
  - Bota en material flexible y antiderrapante



**OFERTA**  
POR VOLUMEN

Código	Número	Talla	Precio
14IMPERM0285M	3020	26	\$1,523.08
14IMPERM0295M		27	\$1,523.08
14IMPERM0305M		28	\$1,522.50
14IMPERM0315M		29	\$1,522.50
14IMPERM0325M		30	\$1,523.08

Unidad: 1 pieza. Master: 1 pieza

## Overol desechable repelente de químicos

- Características:
- Overol de tela microperforada
  - Zipper frontal blanco de Nylon de 70 cm
  - Elástico en gorrín, tobillos y mangas
  - Color blanco
  - Resistencia: Al polvo, grasas, aceites
  - Uso ideal como protección para pintores, constructores, usos generales de la industria, trabajadores de almacén, fumigadores, trabajos de nebulización y jardinería etc.



**OFERTA**  
POR VOLUMEN

Código	Talla	Precio
14OVEROL0035M	XG	\$83.75

Unidad: 1 Pieza. Master: 10 Piezas. Precios en catálogo de Ferreteria

## Cofia desechable

- Características:
- Material: Tela no tejida 100% polipropileno
  - Medida: 21" de longitud
  - Cuenta con doble liga elástica para ajuste



Código	Precio
14COFIA-0015M	\$113.80

Unidad: 100 Piezas. Master: 100 Piezas. Precios en catálogo de Ferreteria

## Bota de hule

- Características:
- Altura: 40 cm
  - 100% Impermeable
  - Forradas totalmente con mezcla de algodón y nylon
  - Caña anatómicamente diseñada de fácil entrada y salida de pie
  - Suela gruesa antiderrapante
  - Resistencia: agua, vapor, fango, lodo, lluvia y algunos agentes químicos
  - Recomendadas para: Jardinería, agricultura, campo de siembra, establo, tareas domésticas, entre otras



Con lengüeta en el talón para sacar el pie con facilidad.



**OFERTA**  
POR VOLUMEN

Código	Número	Modelo	Precio
14BOTAS-0395M	23	Jardinería Bota: negra Suela: negra	\$345.68
14BOTAS-0405M	24		\$345.91
14BOTAS-0415M	25		\$345.91
14BOTAS-0425M	26		\$345.91
14BOTAS-0435M	27		\$345.91
14BOTAS-0445M	28		\$345.68
14BOTAS-0455M	29	Industrial Bota: negra Suela: roja	\$345.68
14BOTAS-0465M	30		\$345.91
14BOTAS-0475M	24		\$424.44
14BOTAS-0485M	25		\$424.44
14BOTAS-0495M	26		\$424.44
14BOTAS-0505M	27		\$424.44
14BOTAS-0515M	28		\$424.44
14BOTAS-0525M	29		\$424.44
14BOTAS-0535M	30		\$424.44
14BOTAS-0545M	24		\$406.17
14BOTAS-0555M	25		\$406.17
14BOTAS-0565M	26		\$406.17
14BOTAS-0575M	27	\$406.17	
14BOTAS-0585M	28	\$406.17	
14BOTAS-0595M	29	\$406.17	
14BOTAS-0605M	30	\$406.17	

Unidad: 1 Par. Master: 5 Pares.

Precios en catálogo de Ferreteria

## Bota de seguridad piel mixta suela hule

### Características:

- Bota tipo Borgeui.
- En chinala de piel flor entera gruesa.
- 100% hule con huella antilodo.
- antiderrapante en cualquier superficie sólida.
- Resistente a ácidos, solventes y aceites expuestos durante periodos cortos.
- Especial para calzado industrial.
- Tubos de camapiel. • Tiene 5 ojillos por pala.
- Lock stitcher. • 1 bullón acorinado.
- 16 cm de altura en el tubo.
- Cerfil: 3 mm y planilla completa de latex.
- Casco de acero, aido o trossemex, resistente al impacto de 500kg a 1 m.



Código	Número	Modelo	Precio
14BOTAS-0685K	22B	B Negra	\$515.04
14BOTAS-0685L	23B		\$515.04
14BOTAS-0685M	24B		\$515.04
14BOTAS-0695M	25B		\$515.04
14BOTAS-0705M	26B		\$515.04
14BOTAS-0715M	27B		\$515.04
14BOTAS-0725M	28B		\$515.04
14BOTAS-0735M	29B		\$515.04
14BOTAS-0745M	30B		\$515.04
14BOTAS-0745N	31B		\$515.04

Unidad: 1 Par. Master: 1 Par.

Precios en catálogo de Ferreteria

## Bota de seguridad flor entera suela hule

### Características:

- 100% piel flor entera en talonas y chinala.
- Lock stitcher.
- Tiene 6 ojillos por pala.
- 2 bullones acorinados en maya verde.
- 17 cm de altura en el tubo.
- 100% hule con huella antilodo, antiderrapante en cualquier superficie sólida.
- Resistente a ácidos, solventes y aceites expuestos durante periodos cortos.
- Cerfil: 3 mm y planilla completa de latex laminado con maya verde.
- Casco ardo o trossemex, resistente al impacto de 500kg a 1 m.



Código	Número	Modelo	Precio
14BOTAS-0615M	24A	A Negra	\$546.59
14BOTAS-0625M	25A		\$546.59
14BOTAS-0635M	26A		\$546.59
14BOTAS-0645M	27A		\$546.59
14BOTAS-0655M	28A		\$546.59
14BOTAS-0665M	29A		\$546.59
14BOTAS-0675M	30A		\$546.59

Unidad: 1 Par. Master: 1 Par.

Precios en catálogo de Ferreteria

## Bota de seguridad tipo Borgeui suela hule

### Características:

- 100% hule con huella antilodo, antiderrapante en cualquier superficie sólida.
- Resistente a ácidos, solventes y aceites expuestos durante periodos cortos.
- 100% Piel de ganado vacuno flor entera.
- Malla textil con oropal en punta.
- Tiene 6 ojillos por pala.
- Bullón forro porcino (sintético).
- 17 cm de altura en el tubo.
- Cerfil: 3 mm y planilla intercambiable, lavable y preformada.
- Casco ardo o trossemex, resistente al impacto de 500kg a 1 m.



Código	Número	Modelo	Precio
14BOTAS-0985M	24	777 Negra	\$820.41
14BOTAS-0995M	25		\$820.41
14BOTAS-1005M	26		\$820.41
14BOTAS-1015M	27		\$820.41
14BOTAS-1025M	28		\$820.41
14BOTAS-1035M	29		\$820.41
14BOTAS-1045M	30		\$820.41
14BOTAS-1055M	24		\$820.41
14BOTAS-1065M	25		\$820.41
14BOTAS-1075M	26		\$820.41
14BOTAS-1085M	27	\$820.41	
14BOTAS-1095M	28	\$820.41	
14BOTAS-1105M	29	\$820.41	
14BOTAS-1115M	30	\$820.41	

Unidad: 1 Par. Master: 1 Par.

Precios en catálogo de Ferreteria

## Bota de seguridad carnapiel suela PVC

### Características:

- Bota tipo Borgeui.
- 100% Carnapiel gruesa pigmentada.
- Suela: Titan.
- Tiene 5 ojillos por pala.
- 1 bullón acorinado.
- Lock stitcher.
- PVC no hueca en el piso y con costura en el talón.
- Cerfil: 3 mm con media planilla de carnapiel.
- En bota de plástico.
- Casco de acero resistente al impacto 500kg a 1 m.



Código	Número	Modelo	Precio
14BOTAS-0755M	24A	C Negra	\$448.92
14BOTAS-0765M	25A		\$448.92
14BOTAS-0775M	26A		\$448.92
14BOTAS-0785M	27A		\$448.92
14BOTAS-0795M	28A		\$448.92
14BOTAS-0805M	29A		\$448.92
14BOTAS-0815M	30A		\$448.92

Unidad: 1 Par. Master: 1 Par.

Precios en catálogo de Ferreteria

## Guante para trabajo

- Características:
- Palma de piel de cerdo con almohadillas de PVC
  - Dorsal de neopreno/poliéster
  - Refuerzo entre dedo pulgar e índice
  - Cierre de muñeca ajustable de contacto de neopreno



Código	Número	Talla	Precio
14GUANTE112CH	MPA-AH0120	Mediana	\$433.84
14GUANTE113CH		Grande	\$433.84

Unidad: 1 Par. Master: 25 Pares Precios en catálogo de Ferrería

## Guante para trabajo

- Características:
- Cuantes anti-impacto y anti-corte nivel 5
  - Material: 100% polietileno alta densidad
  - Protección de caucho termoplástico contra impacto en dedos y dorso
  - Palma de fibra de vidrio/nitrilo TERMINADO LISO ACOLCHADO
  - Refuerzo entre dedo pulgar e índice
  - Color azul
  - Cierre de contacto en las muñecas



Código	Número	Talla	Precio
14GUANTE121CH	KLD1207024	Mediana	\$588.12

Unidad: 1 Par. Master: 25 Pares Precios en catálogo de Ferrería

## Guante de carnaza

- Características:
- Guantes de carnaza para soldador
  - Insueto: 100% de res.
  - Puño duro.



Código	Talla	Precio
14GUANTE001SM	Cortos	\$81.43

Unidad: 1 par. Master: 25 pares. Precios en catálogo de Ferrería

## Guante de piel de porcino

- Características:
- Insueto:
  - Exterior: 60% piel porcino.
  - Interior: 40% algodón.
  - Puño con elástico
  - Cierre de velcro.



Código	Número	Talla	Precio
14GUANTE101CH	PG201-Y	Mediano	\$184.44

Unidad: 1 par. Master: 25 pares. Precios en catálogo de Ferrería

## Guantes anticorte

- Características:
- **Recubrimiento de nitrilo negro**
  - Cuantes resistentes contra cortes
  - Material: dyneema (hppe) (Se usa en chalecos antibalas)
  - 100% Antiderrapantes
  - Insueto: 65% polietileno 31% nylon
  - Sin costura, tejidos a máquina
  - Flexible y comfortable
  - Estilo del guante: - Dorsal: ventilado
  - Puño: calcetín



Código	Número	Talla	Medida	Precio
14GUANTE078CH	DYMEEMA	Mediana	230 mm	\$127.60
14GUANTE082CH		Grande	235 mm	\$127.60

Unidad: 1 Par. Master: 12 Pares Precios en catálogo de Ferrería

## Guante para trabajo

- Características:
- Palma de cuero sintético, con almohadillas de PVC y esponja
  - Espalda de nylon/poliéster, nudillos con PVC
  - Refuerzo entre dedo pulgar e índice
  - Cierre de muñeca ajustable de contacto de neopreno



Código	Número	Talla	Precio
14GUANTE114CH	MSL-2629	Mediana	\$424.56

Unidad: 1 Par. Master: 25 Pares Precios en catálogo de Ferrería

## Guante para trabajo

- Características:
- Cuantes anti-impacto y anti-corte nivel 5
  - Material: 100% polietileno alta densidad
  - Protección de caucho termoplástico contra impacto de dedos y dorso
  - Palma de fibra de vidrio/nitrilo TERMINADO ARENOSO
  - Refuerzo entre dedo pulgar e índice
  - Color amarillo
  - Cierre de contacto en las muñecas



Código	Número	Talla	Precio
14GUANTE120CH	KLD1207023	Mediana	\$596.24

Unidad: 1 Par. Master: 25 Pares Precios en catálogo de Ferrería

## Guante de piel

- Características:
- Guante de piel para argonero
  - Insueto: 100% flor de piel.
  - Curado al cromo
  - Puño con cinchillo.



Código	Talla	Precio
14GUANTE077SM	No. 11	\$132.70

Unidad: 1 par. Master: 25 pares. Precios en catálogo de Ferrería

## Guante de carnaza

- Características:
- Guante corto de carnaza con dorsal de vesícula
  - Puño duro.



Código	Talla	Precio
14GUANTE271SM	Cortos	\$72.38

Unidad: 1 par. Master: 50 pares. Precios en catálogo de Ferrería

## Guantes recubiertos de nitrilo

- Características:
- **Recubiertos de nitrilo espumado**
  - Cuantes resistentes a algunos solventes: gasolina y thinner
  - Insueto: 100% nylon recubierta de nitrilo
  - Puños elásticos ribeteados
  - Estilo del guante: - Dorsal: ventilado
  - Puño: calcetín
  - Uso industrial



Código	Número	Talla	Precio
14GUANTE123CH	25	Chica	\$76.56
14GUANTE124CH		Mediana	\$76.56
14GUANTE125CH		Grande	\$76.56

Unidad: 1 Par. Master: 12 Pares Precios en catálogo de Ferrería

## Guantes recubiertos



Características:

- **Recubiertos de nitrilo gris**
- 100% antiderrapante
- Insueto: 100% nylon (sin costura)
- Dorso ventilado
- Estilo de guante: - Dorsal: ventilado  
- Puño: calcetín



Código	Número	Talla	Medida	Precio
14GUANTE090CH	N-120G	Mediana	250 mm	\$39.44
14GUANTE091CH		Grande	270 mm	\$39.44

Unidad: 1 Pieza - Master: 12 Pares Precios en catálogo de Ferrería

## Guantes recubiertos



Características:

- **Recubiertos de nitrilo gris**
- Antiderrapantes
- Insueto: 100% nylon (sin costura)
- Terminado granulado
- Dorsal ventilado
- Estilo del guante: - Dorsal: ventilado  
- Puño: calcetín



Código	Número	Talla	Medida	Precio
14GUANTE093CH	N-117G	Mediana	245 mm	\$62.64
14GUANTE094CH		Grande	270 mm	\$62.64

Unidad: 1 Pieza - Master: 12 Pares. Precios en catálogo de Ferrería

## Guantes recubiertos



Características:

- **Recubiertos total de nitrilo azul**
- Antiderrapantes
- Insueto: 100% algodón
- Puños de seguridad
- Estilo del guante: - Dorsal: cubierto total  
- Puño: duro



Código	Número	Talla	Medida	Precio
14GUANTE097CH	N01	Mediana	270 mm	\$73.08
14GUANTE098CH		Grande	285 mm	\$73.08

Unidad: 1 Pieza - Master: 12 Pares Precios en catálogo de Ferrería

## Guantes recubiertos



Características:

- **Recubiertos de nitrilo azul**
- Antiderrapantes
- Insueto: 100% algodón (tejido)
- Puños elásticos
- Estilo del guante: - Dorsal: cubierto total  
- Puño: calcetín



Código	Número	Talla	Medida	Precio
14GUANTE095CH	N4F-B	Mediana	250 mm	\$37.12
14GUANTE096CH		Grande	270 mm	\$37.12

Unidad: 1 Pieza - Master: 12 Pares. Precios en catálogo de Ferrería

## Guantes recubiertos



Características:

- **Recubiertos de nitrilo**
- Sin costura, tejido a máquina
- Flexible y cómodo
- Con respiración a prueba de grasa y aceite
- Insueto: 100% poliéster, recubiertos de nitrilo color negro
- Puños elásticos ribeteados
- Resistente a la abrasión, buen agarre
- Estilo del guante: - Dorsal: ventilado  
- Puño: calcetín



\* Color Ribete Lila



Código	Número	Talla	Medida	Precio
*14GUANTE118CH	9	Extra chico	205 mm	\$37.12
14GUANTE135CH		Chico	210 mm	\$37.12
14GUANTE070CH		Mediano	240 mm	\$31.90
14GUANTE071CH		Grande	260 mm	\$31.90
14GUANTE105CH		Extra Grande	265 mm	\$37.12

Unidad: 1 Par. - Master: 12 Pares Precios en catálogo de Ferrería

## Guantes recubiertos



Características:

- **Recubiertos de látex negro**
- Antiderrapantes
- Insueto: 100% nylon recubiertos de látex corrugado
- Terminado rugoso
- Puños elásticos ribeteados
- Uso industrial
- Estilo del guante: - Dorsal: ventilado  
- Puño: calcetín



Código	Número	Talla	Color ribete	Precio
14GUANTE164CH	10	Extra Chica	Lila	\$48.72
14GUANTE107CH		Chica	Rojo	\$34.22
14GUANTE108CH	10	Mediana	Amarillo	\$34.22
14GUANTE109CH		Grande	Café	\$34.22
14GUANTE165CH		Extra Grande	Blanco	\$48.72

Unidad: 1 Par. - Master: 12 Pares Precios en catálogo de Ferrería

## Guantes recubiertos



Características:

- **Recubiertos de poliuretano negro**
- Tejido a máquina sin costura
- Insueto: 100% poliéster
- Confortable
- Resistencia a la abrasión, buen agarre
- Estilo del guante: - Dorsal: semicubierto  
- Puño: calcetín



Código	Número	Talla	Medida	Precio
14GUANTE073CH	26	Mediana	240 mm	\$25.64
14GUANTE074CH		Grande	250 mm	\$25.64
14GUANTE076CH		Extra Grande	250 mm	\$25.64

Unidad: 1 Par. - Master: 12 Pares Precios en catálogo de Ferrería

## Guantes recubiertos



Características:

- **Recubiertos de hule color negro**
- 100% Antiderrapantes
- Sin costura tejido a máquina
- Insueto: 100% poliéster
- Terminado rugoso
- Flexible y cómodo
- Resistente al calor, aceite y grasa
- Estilo del guante: - Dorsal: ventilado  
- Puño: calcetín



Código	Número	Talla	Medida	Precio
14GUANTE079CH	20	Chica	220 mm	\$53.80
14GUANTE072CH		Mediana	240 mm	\$58.44
14GUANTE080CH		Grande	270 mm	\$63.80

Unidad: 1 Par. - Master: 12 Pares Precios en catálogo de Ferrería

## Guantes recubiertos



Características:

- **Recubiertos de látex color verde**
- Antiderrapantes
- Insueto: 100% algodón
- Terminado rugoso
- Puños elásticos tejidos
- Estilo del guante: - Dorsal: ventilado  
- Puño: calcetín



Código	Número	Talla	Medida	Precio
14GUANTE099CH	R188	Mediana	240 mm	\$85.84
14GUANTE100CH		Grande	260 mm	\$85.84

Unidad: 1 Par. - Master: 12 Pares Precios en catálogo de Ferrería

## Guante tipo japonés



Características:

- Antiderrapantes
- Insueto: 100% algodón blanco
- Moteado PVC negro
- Puños calcetín
- Reforzado con algodón en la parte interior



Código	Número	Talla	Medida	Precio
14GUANTE0061M	S/N	Grande	240 mm	\$230.84

Unidad: 12 Pares - Master: 12 Pares Precios en catálogo de Ferrería

**Guante tipo japonés**

- Características:
- Antiderrapantes
  - Insumo: 100% algodón
  - Moldeado PVC negro en ambos lados
  - Puños acolchados
  - Costura ribeteada
  - Insumo: 70/30\*
  - 70% algodón estándar



OFERTA  
POR VOLUMEN

Código	Talla	Color	Peso	Precio
14GUANTE240SM	Unitalla	Naranja	34 g (tejido 3 hilos)	\$23.43
14GUANTE241SM	230 mm	Gris azul	38 g (tejido 2 hilos)	\$25.35
*14GUANTE239SM	240mm	Gris jaspe	40 g (tejido 2 hilos)	\$25.87

Unidad: 1 Par. Master: 23 Pares Precios en catálogo de Ferrería

**Guante tipo japonés**

- Características:
- Insumos: 80% algodón 20% poliéster
  - Ajuste de puño con ribete.



OFERTA  
POR VOLUMEN

Código	Talla	Color	Peso	Precio
14GUANTE134SM	Unitalla	Crudo	65 g (tejido 3 hilos)	\$20.82
14GUANTE135SM	230 mm	Naranja	55 g (tejido 3 hilos)	\$22.16
14GUANTE135SN		Gris	60 g (tejido 2 hilos)	\$21.46

Unidad: 1 Par. Master: 23 Pares Precios en catálogo de Ferrería

**Guante tipo japonés**

- Características:
- Insumos: 100% poliéster
  - Color: Blanco
  - Con ribete en el puño para identificación de talla
  - Uso: para trabajos delicados, permite tacto y la maniobra



Código	Talla	Color	Medida	Precio
14GUANTE128SM	Chica	Rojo	170 mm	\$19.37
14GUANTE129SM	Mediana	Amarillo	195 mm	\$20.24
14GUANTE130SM	Grande	Café	210 mm	\$21.11

Unidad: 1 Par. Master: 25 Pares Precios en catálogo de Ferrería

**Guantes de látex**

- Características:
- Diseño anatómico y alta resistencia
  - Insumo: 100% látex natural
  - Máxima durabilidad
  - Resistencia a ácidos e inerte a los álcalis
  - Color: Negro



OFERTA  
POR VOLUMEN

**Guantes de nitrilo**

- Características:
- Anti derrapantes
  - Color: Verde
  - Ideal para manejo de grasas, aceites, limpieza en hogar, jardín, taller, industria y oficina
  - Resistentes a ácidos, alquihilos, cloro, detergentes y algunos solventes.



OFERTA  
POR VOLUMEN

Código	Talla	Longitud	Precio
14GUANTE242CH	chico	300 mm	\$59.16
14GUANTE243CH	mediano		\$59.16
14GUANTE244CH	grande		\$59.16
14GUANTE245CH	extragrande		\$59.16

Unidad: 1 Par. Master: 10 Pares Precios en catálogo de Ferrería

**Guantes de látex**

- Características:
- Largo: 300 mm
  - Insumo: 100% látex natural
  - Gran protección y suave acabado
  - Cebado anatómico anti-derrapante
  - Multibus: Aptos para limpieza, baños, cocina, oficinas, jardinería, etc.



OFERTA  
POR VOLUMEN

Código	Número	Longitud mm	Precio
14GUANTE043SM	6	Corto 300 mm	\$39.90
14GUANTE044SM	7		\$39.90
14GUANTE045SM	8		\$39.90
14GUANTE046SM	9		\$39.90

Unidad: 1 Par. Master: 120 Pares Precios en catálogo de Ferrería

**Cascos de seguridad**

- Características:
- Polietileno alta densidad de alto impacto
  - Ajustables: 150mm-185mm
  - Hecho en: MEXICO



OFERTA  
POR VOLUMEN

Código	Color	Precio
14CASCO-0015M	Blanco	\$124.64
14CASCO-0025M	Azul	\$124.64
14CASCO-0035M	Amarillo	\$124.64
14CASCO-0045M	Rojo	\$124.64
14CASCO-0055M	Verde	\$124.64
14CASCO-0065M	Naranja	\$124.64

Unidad: 1 Pieza. Master: 1 Pieza. Precios en catálogo de Ferrería



## Alcohol en gel

Características:  
• Sanitizante instantáneo para el hogar, hospital, consultorio e industria.

\* FÓRMULA MEJORADA  
CON 70% DE ALCOHOL



Código	Contenido	Precio
15ANTISE0035M	500 ml	\$93.96

Unidad: 1 pieza. Master: 24 piezas. Precios en catálogo de Ferrería

## Tapones auditivos

Características:  
• Tapones de hule  
• Cuerde: longitud 70 cm



Código	Número	Medidas	Precio
14SEGUR052CP	EP-565	32 mm	\$34.22

Unidad: 1 Par. Master: 100 Pares. Precios en catálogo de Ferrería

## Tapones auditivos

Características:  
• Sin cordón  
• Color naranja tipo esponja



Código	Número	Medidas	Precio
14SEGUR11575M	S/N	26 mm	\$162.69

Unidad: 1 bolsa con 10 pares. Precios en catálogo de Ferrería

## Tapones auditivos de diadema

Características:  
• Diadema de plástico de ancho 7 a 9 mm  
• Tapones de hule cómodos para los oídos  
• Se adaptan fácilmente a cualquier medida  
• 28DB



Código	Número	Precio
14SEGUR073CH	SR13014	\$39.28

Unidad: 1 Pieza. Master: 1 Pieza. Precios en catálogo de Ferrería

## Mascarilla anti gas

Características:  
• Para gases, vapores y polvos  
• Un filtro, usa cartucho RC203  
• Cinta elástica ajustable  
• Marca: KARLEN



Código	Número	Precio
14SEGUR098CH	M-011	\$113.68

Unidad: 1 Pieza. Master: 50 Piezas. Precios en catálogo de Ferrería

## Protectores auditivos de orejeras

Características:  
• Diadema de plástico en color rojo y negro  
• Acolinados y ajustables  
• 29DB



Código	Número	Precio
14SEGUR024FU	SR13016-1	\$109.04

Unidad: 1 Pieza. Master: 10 Piezas. Precios en catálogo de Ferrería

## Tapones auditivos

Características:  
• Material: teflón  
• Cordón de hule: longitud 60 cm



Código	Número	Número	Precio
14SEGUR074CH	SR13008	27 mm	\$22.97

Unidad: 1 Par. Master: 100 Pares. Precios en catálogo de Ferrería

## Tapones auditivos

Características:  
• Aprobado por ANSI33.19-1974  
• Color naranja tipo esponja



Código	Número	Medidas	Precio
14SEGUR0755M	GM-01	26 mm	\$678.60

Unidad: 1 Genito (100 Pares). Precios en catálogo de Ferrería

## Mascarilla anti polvo

Características:  
• Para polvo fino, no tóxico  
• Con rejilla  
• Cinta elástica



Código	Número	Precio
14SEGUR095CH	M-005B	\$46.40

Unidad: 1 Pieza. Master: 50 Piezas. Precios en catálogo de Ferrería

## Mascarilla anti gas

Características:  
• Mascarilla contra gases, vapores y polvos  
• Dos filtros, usa cartucho RC203  
• Cinta elástica ajustable



Código	Número	Precio
14SEGUR097CH	M-010	\$147.32

Unidad: 1 Pieza. Master: 50 Piezas. Precios en catálogo de Ferrería

**Repuesto para mascarilla anti gas**

Características:  
• Cartucho de repuesto para mascarilla No. M-210 y M-011



Código	Número	Precio
14SEGURI099CH	RC203	\$187.92

Unidad: 1 Caja (6 Piezas). Master: 50 Cajas. Precios en catálogo de Ferretería

**Repuesto para mascarilla anti polvo**

Características:  
• Filtros de repuesto para mascarilla No. M-003B



Código	Número	Precio
14SEGURI163CH	M-005B/F	\$26.68

Unidad: 1 Juego (5 Piezas). Master: 50 Juegos. Precios en catálogo de Ferretería

**Gafas protectoras claras**

Características:  
• Material: mica de policarbonato  
• Incluye 4 válvulas de ventilación  
• Ligera y fácil de usar  
• Se puede lavar fácilmente con agua y jabón  
• Correa ajustable



VÁLVULAS DE VENTILACIÓN



Código	Número	Color de mica	Precio
14SEGURI056EL	HJ-010 SG-003	Transparente	\$127.60

Unidad: 1 Pieza. Master: 200 Piezas. Precios en catálogo de Ferretería

**Gafas protectoras**



Características:  
• Material: mica de policarbonato de alto impacto  
• Cuenta con cubierta protectora contra raspaduras



Código	Número	Color de mica	Precio
14SEGURI085CH	SG-006	Negro	\$28.77
14SEGURI086CH		Verde	\$30.97
14SEGURI087CH		Ambar	\$60.32
14SEGURI069CH		Transparente	\$53.36

Unidad: 1 Pieza. Master: 200 Piezas. Precios en catálogo de Ferretería

**Gafas protectoras**



Características:  
• Material: mica de policarbonato de alto impacto transparente  
• Patas flexibles y ajustables



Código	Número	Caja	Precio
14SEGURI070CH	SG-007	Amarilla	\$49.88
14SEGURI071CH		Roja	\$49.88
14SEGURI088CH		Negra	\$18.72
14SEGURI089CH		azul/roja	\$54.52

Unidad: 1 Pieza. Master: 200 Piezas. Precios en catálogo de Ferretería

**Gafas protectoras**



Características:  
• Material: mica de policarbonato de alto impacto  
• Cuenta con cubierta protectora contra raspaduras



Código	Número	Color de mica	Precio
14SEGURI090CH	SG-010B	Transparente	\$63.80
14SEGURI091CH		Ámbar	\$63.80
14SEGURI092CH		Negra	\$63.80
14SEGURI210CH		Gris espejo	\$44.08

Unidad: 1 Pieza. Master: 200 Piezas. Precios en catálogo de Ferretería

**Gafas protectoras**



Características:  
• Lente de policarbonato de alto impacto con tratamiento anti raspaduras, ligeras  
• Patas flexibles  
• Con protección UV



Código	Número	Soporte nasal	Color de mica	Precio
14SEGURI216CH	Ultraligeras PLUS SG-013	Plástico	Transparente	\$56.84
14SEGURI217CH		Hule	Negro	\$56.84
14SEGURI218CH		Plástico	Polarizado	\$61.48
14SEGURI219CH		Hule	Azul	\$59.16
14SEGURI220CH		Plástico	Gris	\$59.16

Unidad: 1 Pieza. Master: 200 Piezas. Precios en catálogo de Ferretería

**Gafas protectoras**



Características:  
• Material: mica de policarbonato de alto impacto color a elección  
• Con protección lateral



Código	Número	Color de mica	Precio
14SEGURI093CH	SG-011	Cafe	\$59.16
14SEGURI094CH		Ámbar	\$73.08

Unidad: 1 Pieza. Master: 200 Piezas. Precios en catálogo de Ferretería

## Gafas protectoras



### Características:

- Material: mica de policarbonato de alto impacto y protección UV y reflejante
- Patas flexibles con protección lateral
- Protección antiraspaduras



Código	Número	Color de mica	Precio
14SEGURI209CH	SG-010A	Polarizado arcoiris	\$56.84

Unidad: 1 Pieza - Master: 200 Piezas Precios en catálogo de Ferreteria

## Gafas protectoras



### Características:

- Material: mica de policarbonato de alto impacto con protección UV.
- Patas flexibles y soporte nasal



Código	Número	Color de mica	Precio
14SEGURI205CH	SG-017B	Negra	\$64.96

Unidad: 1 Pieza - Master: 200 Piezas Precios en catálogo de Ferreteria

## Gafas protectoras



### Características:

- Material: mica de policarbonato de alto impacto

- Incluye un foco LED en cada pata
- Usa 4 baterías CR327 de 3V c/u



Código	Número	Color de mica	Precio
14SEGURI207CH	SG-027	Transparente	\$276.08

Unidad: 1 Pieza - Master: 200 Piezas Precios en catálogo de Ferreteria

## Gafas protectoras



### Características:

- Material: mica de policarbonato de alto impacto color azul con protección UV.
- Patas flexibles con protección lateral
- Soporte nasal de hule



Código	Número	Precio
14SEGURI212CH	Ultraligeras SG-011	\$54.52

Unidad: 1 Pieza - Master: 200 Piezas Precios en catálogo de Ferreteria

## Gafas protectoras



### Características:

- Material: mica de policarbonato de alto impacto transparentes con protección UV.
- Pata flexible con protección lateral
- Soporte nasal de hule



Código	Número	Color	Precio
14SEGURI214CH	Deportivas SG-012	Negro	\$80.04
14SEGURI215CH		Amarillo	\$87.00

Unidad: 1 Pieza - Master: 200 Piezas Precios en catálogo de Ferreteria

## Gafas protectoras



### Características:

- Material: mica de policarbonato de alto impacto color ambar con protección UV.
- Caja negra
- Patas flexibles y soporte nasal
- Protección antiraspaduras



Código	Número	Color	Precio
14SEGURI200CH	Nemesis SG-024B	Negro	\$87.00
14SEGURI201CH		Claro	\$77.72
14SEGURI203CH		Amarillo	\$77.72
14SEGURI204CH		Negro	\$87.00

Unidad: 1 Pieza - Master: 200 Piezas Precios en catálogo de Ferreteria

## Gafas protectoras



### Características:

- Material: mica de policarbonato de alto impacto transparente
- Patas flexibles de plástico/hule y soporte nasal

- Incluye un foco LED en cada pata
- Usa 8 baterías LR41 de 3V c/u



Código	Número	Precio
14SEGURI208CH	Con luz ligera SG-028	\$228.52

Unidad: 1 Pieza - Master: 200 Piezas Precios en catálogo de Ferreteria

## Lentes solares con cierre magnético



### Características:

- Lentes con cierre magnético frontal
- 100% ajustables
- Armazon y lentes de policarbonato
- Protección UV 400
- 5 m de reducción
- Disponible en 3 colores: Negro, gris y rojo.



Código	Número	Grado de oscuridad	Color armazón	Precio
15LENTES030CH	CL9258	+3.00	Negro	\$184.44
15LENTES031CH			Gris	\$184.44
15LENTES032CH			Rojo	\$184.44

Bolsa de plástico: 1 Pieza - Master: 12 Piezas Precios en catálogo de Ferreteria

### Careta de plástico

- Características:
- Careta de plástico
  - Con moldura de aluminio
  - Medidas de careta: 400 x 200 mm
  - Montura de plástico ajustable
  - Perillas laterales para ajustar la careta



**OFERTA**  
POR VOLUMEN

Código	Número	Precio
14SEGURIO80CH	5H-006	\$204.16

Unidad: 1 Pieza. Master: 1 Pieza. Precios en catálogo de Ferrería

### Careta de plástico

- Características:
- Careta de plástico con moldura de lámina galvanizada
  - Medidas de careta: 229 x 190 mm
  - Montura de plástico ajustable
  - Transparente/Verde



**OFERTA**  
POR VOLUMEN

Código	Color	Precio
14SEGURIO57SM	Claro	\$295.22
14SEGURIO58SM	Verde	\$347.30

Unidad: 1 Pieza. Master: 1 Pieza. Precios en catálogo de Ferrería

### Careta de malla de alambre

- Características:
- Careta de malla de alambre
  - Con moldura de lámina galvanizada
  - Medidas de careta: 310 x 220 mm
  - Montura de plástico ajustable



**OFERTA**  
POR VOLUMEN

Código	Número	Precio
14SECURIO605M	S/N	\$407.45

Unidad: 1 Pieza. Master: 1 Pieza. Precios en catálogo de Ferrería

### Careta con malla de metal

- Características:
- Careta con malla de metal
  - Perillas laterales para ajustar la careta
  - Medidas de careta: 300 x 195 mm
  - Montura de plástico ajustable



Código	Número	Precio
23CARETA002CO	19-101BCEJ	\$266.80

Unidad: 1 Pieza. Master: 1 Pieza. Precios en catálogo de Ferrería

### Careta con malla de metal

- Características:
- Careta con malla de metal
  - Bandas elásticas ajustables
  - Perillas laterales para ajustar montura
  - Medidas de careta: 300 x 195 mm
  - Tira de esponja frontal para mayor conformidad



Código	Número	Precio
23CARETA003CO	19-100MGCEJ	\$240.12

Unidad: 1 Pieza. Master: 1 Pieza. Precios en catálogo de Ferrería

### Careta con malla de metal

- Características:
- Con audífonos ajustables, para un ruido mayor de 30 DB
  - Con malla de metal
  - Medidas de careta: 310 x 190 mm
  - Montura de plástico ajustable
  - Protectores auditivos



Código	Número	Precio
235120915-CP	19-10MFWCE	\$661.20

Unidad: 1 Juego (2 Piezas). Master: 1 Juego. Precios en catálogo de Ferrería

### Careta con malla metálica

- Características:
- Banda elástica ajustable
  - Tira de esponja frontal para mayor comodidad
  - Medidas de careta: 340 x 190 mm
  - Marca: TECOMECA



Código	Número	Precio
235120901-TE	5120901	\$454.72

Unidad: 1 Pieza. Master: 1 Pieza. Precios en catálogo de Ferrería

## Aplicaciones Carlton

Código	Aplicación
22BARRA-114WI 22BARRA-126WI	McCulloch 14A/S, 330, 335, 340, 435, 440, 441, 474, 484, 735, 738, 838, 839, 1035, 1900E, 2200E, C180, California / Arizona, California 90, Eager Beaver, Electra Mac16E, Electramac 312, 314, 316, 330, 335, 340, 414, 416, 441, Electramac 1030, EM16, Mac120, Mac 335, Mac 542e, Mac 545e (Intenz®), Mac 5Evolution (Intenz®), MacCat 436, MS1215, MS1415, MS1425, MS1435, MS1630, MS1635AV, MS1640, MS1645, MS1834N, MS1845J PM320, PM360, PM364, PM394, PM494. Talon AC2108, AC2109, AC2101, AC2105, AC2111, AC3100, Prec 300
22BARRA-117WI 22BARRA-118WI 22BARRA-139CA 22BARRA-128WI 22BARRA-137WI	Poulan 25A, 1420, 1630, 1800, 2000, 2300AV, 2300CVA, E5350, Micro25, P600, P3314, P3314WS, P3416, P4018WT, PLN1514, PLN3516F, S25CVA, S25D, S25DA. Ryobi PCN 3335 APR02. Shindaiwa / SDK / Iseki 120, 140, 150E, 160, 269TS, 320TS, 358TS, A090B, A100C, A102, A103, A104P, A105B, A107, A110, A110P, A113, A113L, A113P, A117P, A150B, A180. Shingu SP3200T, SP3200, SP3400. Skil 1620U, 1634U, 1636U. Steinmax G320AVS, G360AVS. Tas Tanaka 290, 300, ECS320, ECS330, ECS360, ECS 3301, ECS3351, ECS3500. Zenoah G300T, G310TS, G320 AVS, G3600AVS-14, G3800AVS-16. AL-KO 25A, 1400E, 1500E, 2000, 2300, E125, E1200, KE4000, KE3500 Vario, KS, KSB. Alpina 352, 382, A-10E, A-14E. Electric, E120, E130, E150, ES182, ES202, KS1400B, KS1500B. Bernard BM225.3, BM230.0, BM230.1, BM236.3, BM441.3, BM441.5. Bosch 1586.7, 1586.8, AKE30B, AKE30LI, AKE35B, AKE40B, GKE35BC, GKE40BC, PKE25, PKE30B. Dolmar ES6, ES40, ES-152A, ES-162A, ES-172A, PS-33, PS34, PS45, PS-330, PS-340, PS390, PS-401, PS-3300TH, PS3410. Echo CS-285EVL, CS-290EVL, CS305, CS-320EVL, CS-320T/ES, CS-328, CS-340, CS341, CS-345, CS346, CS-350T/ES, CS351, CS-352ES, CS360TES. EFCO 125, 131, 132, 3600, 4000, MT350, MT3500. Einhell EKS1650, KSE, KSE1435, KSE1635, KSE1640, PES30, PES34, PES35, PES40, PES 1640, PES 1540. Hitachi CS35B, CS280A, CS280B, CS350A, CS350B. Husqvarna 23, 36, 41, 136, 137, 141, 142, 243, E16, E316, E317, E321. Ikra EKS 1600, EKS1700, EKS1800, KS 1200, KS 1400, KS 1500, KS 1600, KS 2000. John Deere 25EV, 28, 28V, 30, 30V, 35EV, 40V, 200CS, 230CS, CCS36, CS36LE, CS40, CS40LE, CS40V. Makita 5012, 5014, 5016, BUC250RDE, BUC122RFE, DCS330S, DCS340, DCS341, DCS350, DCS390, DCS401, DCS3501, DCS4610, UC3000, UC3500, UC3501, UC3520A, UC3530AK, UC4000, UC4020A, UC4030AK. Oleo-Mac 931, 932, G535, G5350. Partner 330, 335, 340, 345, 350, 351, 360, 365, 370, 385, 395, P 390, P 420.
22BARRA-115WI 22BARRA-125WI	Metabo 5338. Oleo-Mac OM-E200, 240. Stihl 009, 010, 011, 018, 019, 019T, 020, 020T, 021, 023, 025, E10, E14, E160, E180, MSE200, MS13/8 LP, MS180, MS200T, MS241. Alpina P33/8 LPQ, P360, P361, P370, P390
22BARRA-138WI 22BARRA-139WI 22BARRA-148WI	Blitz B46, B51. Cub Cadet CS33/8 LP6. Dolmar PS-4605, 112, 113, 114, 116, ES-1800. EFCO 142, 146, 147, 151, 152, 156, 162, 165. Einhell PKS45/1AV, PKS50/1AV. Folux F46, F51. Homelite 415b, 3816, 3850B, 4016, 4520, 4528, 4545, 4550b, HSC4040, VI-123, VI-125, XL-76. Jonsered 2063, 2159, 2163. Oleo-Mac 945, 950, 946, 947, 950 Super, 956, 962. Partner 20XPower, 410, 460, 470, 510, 540, 1200EL, 1400EL, 1450, 4700. Pioneer 1072, 1073, 1074, P28, P285
22BARRA-124WI	EFCO 125, 131, 132, 3600, 4000, MT350, MT3500. Einhell PKS45/1AV, PKS50/1AV. Folux F46, F51. Handy 40HF. Homelite 415b, 3816, 3850B, 4016, 4520, 4528, 4545, 4550b, HSC4040, VI-123, VI-125, XL-76. Husqvarna 350, 351, 353, 355, 142, 154, 234, 235, 238, 350, 351, 357, 359, 360, 444, 450, 455, 460, 560XP, EL1400, EL1500, EL1600. Jonsered 51, 370, 380, 410, 420, 525, 535, 590, 2012, 2014, 2015, 2016, 2036, 2040, 2041, 2045, 2141, 2145, 2149, 2150, 2152, 2153, 2156, 2163, 2255. Oleo-Mac 945, 950, 946, 947, 950 Super, 956, 962, E300 F. Opem K1, K2, K2 Super, K3. Partner 20XPower, 410, 460, 470, 510, 540, 1200EL, 1400EL, 1450, 4700. Zenoah G410AVS, G415AVS, G455AVS, G500AVS, G5000, G5300. Dolmar PS-4605, 112, 113, 114, 116, ES-1800
22BARRA-164WI 22BARRA-165WI 22BARRA-219WI	AEG KES36, Logosol E3000 / E5000 E3000, E3052, E3500, MS064, MS361, MS660. Stihl 038, 038 Super Magnum, 041, 042, 044, 044 Magnum, 045, 046, 046 Magnum, 056, 056 Super, 064, 066, 056 Magnum, MS 440, MS 440 Magnum, MS 441, MS 441 C, MS 460, MS 460 Magnum, MS 650, MS 660, MS 660 Magnum 044, 045, 046, 048, 056, 064, 066, E15, E20, E220, MS200, MS220, MS310, MS311, MS340, MS341, MS440, MS441, MS460. Dolmar 112, 113, 114, 116, ES-1800. EFCO 142, 146, 147, 151, 152, 156, 162, 165. Homelite 415b, 3816, 3850B, 4016, 4520, 4528, 4545, 4550b, HSC4040, VI-123, VI-125, XL-76. Husqvarna 142, 154, 234, 235, 238, 350, 351, 357, 359, 360, 444, 450, 455, 460, 560XP, EL1400, EL1500, EL1600. Jonsered 51, 370, 380, 410, 420, 525, 535, 590, 2012, 2014, 2015, 2016, 2036, 2040, 2041, 2045, 2141, 2145, 2149, 2150, 2152, 2153, 2156, 2163, 2255. Makita 45, DCS431, DCS4300I, DCS5200I, DCS4300I. Oleo-Mac 945, 950, 946, 947, 950 Super, 956, 962, E300. Pioneer 1072, 1073, 1074, P28, P285
22BARRA-146WI	Partner 660, 710, P7700. Poulan 415, 425, 445, 475, 505. Alpina P660, P680, P.700, P750, P.800, Prof-700, Prof-800. Castor CP-700, CP-750, CP-800. Dolmar PS4600, PS5000, PS5105, PS-6400, PS-7300, PS-7900, PS9000, PS9010. Husqvarna 65, 66, 77, 70, 160, 260, 268, 272, 272, 281, 285, 288, 365, 372, 380, 385, 394, 395, 390, 480, 562XP, 570, 575, 575XP, 576XP, 1100, 2101, 3120. Makita DCS460, DCS500, DCS4600, DCS5030, DCS-6400, DCS6401, DCS-7300, DCS7301, DCS-7900, DCS9000, DCS9010.
22BARRA-178WI	Partner 660, 710, P7700. Poulan 415, 425, 445, 475, 505. Husqvarna 65, 66, 77, 70, 160, 260, 268, 272, 272, 281, 285, 288, 365, 372, 380, 385, 394, 395, 390, 480, 562XP, 570, 575, 575XP, 576XP, 1100, 2101, 3120.
22BARRA-180WI	Stihl 044, 045, 046, 048, 056, 064, 066, E15, E20, E220, MS200, MS220, MS310, MS311, MS340, MS341, MS440, MS441, MS460. Logosol E3000 / E5000 E3000, E3052, E3500, MS064, MS361, MS660.
22BARRA-212WI	Stihl 070, 084, 088, 090, E30, MS880

Aplicaciones Carlton

Código	Aplicación
22BARRA-004CA	Alpina 352, 382, A-10E, A-14E, Electric, E120, E130, E150, ES182, ES202, KS1400B, KS1500B, AL-KO 25A, 1400E, 1500E, 2000, 2300, E125, E1200, KE4000, KE3500 Vario, KS, KSB, AEG KS30, KS35, KS40, Tas Tanaka 290, 300, ECS320, ECS330, ECS360, ECS3301, ECS3351, ECS3500, Zenoah G300T, G310TS, G320 AVS, G3800AVS-14, G3800AVS-16, Dolmar ES6, ES40, ES-152A, ES-162A, ES-172A, PS-33, PS34, PS45, PS-330, PS-340, PS390, PS-401, PS-3300TH, PS3410, Cub Cadet CS33/8 LP6, Bosch 1586.7, 1586.8, AKE30B, AKE30LI, AKE35B, AKE40B, GKE35BC, GKE40BC, PKE25, PKE30B, Bernard BM225.3, BM230.0, BM230.1, BM236.3, BM441.3, BM441.5, Echo CS-285EVL, CS-290EVL, CS305, CS-320EVL, CS-320T/TE5, CS-328, CS-340, CS341, CS-345, CS346, CS-350T/TE5, EFCO 125, 131, 132, 3600, 4000, MT350, MT3500, Einhell EK51650, KSE, KSE1435, KSE1635, KSE1640, PES30, PES34, PES35, PES40, PES 1640, PES 1540, Esper 55-300, 55-360, Hitachi CS35B, CS280A, CS280B, CS350A, CS350B, Homelite 20AV, 23AV, 27, 3300, 3350, 3550, 3800, 3335, 3850, 4500, 4550, Husqvarna 23, 36, 41, 136, 137, 141, 142, 243, E16, E316, E317, E321, Ikra EKS 1600, EKS1700, EKS1800, KS1200, KS 1400, KS 1500, KS 1600, KS 2000, John Deere 25EV, 28, 28V, 30, 30V, 35EV, 40V, 200CS, 230CS, CCS36, CS36LE, CS40, CS40LE, CS40V, Makita 5012, 5014, 5016, BUC250RDE, BUC122RFE, DCS330S, DCS340, DCS341, DCS350, DCS390, DCS401, DCS3501, McCulloch EB 356a, EB 358a, MCC1435A, MCC1635A, MCC1840B, MS 354a, MXC1840D, MXC1840DK, Oleo-Mac 931, 932, GS35, GS350, Partner 330, 335, 340, 345, 350, 351, 360, 365, 370, 385, 395, Poulan 25A, 1420, 1630, 1800, 2000, 2300AV, 2300CVA, ES350, Micro25, P600, P3314, P3314WS, P3416, P4018WT, PLN1514, Ryobi PCN 3335, APR02, Shindaiwa 120, 140, 150E, 160, 269TS, 320TS, 358TS, A090B, A100C, A102, A103, A104P, A105B, Zenoah G300T, G310TS, G320 AVS, G3800AVS-14, G3800AVS-16
22BARRA-003CA	AEG KS30, KS35, KS40, AL-KO 25A, 1400E, 1500E, 2000, 2300, E125, E1200, KE4000, Alpina 352, 382, A-10E, A-14E, Electric, E120, E130, E150, ES182, ES202, KS1400B, KS1500B, Bernard BM225.3, BM230.0, BM230.1, BM236.3, BM441.3, BM441.5, Bosch 1586.7, 1586.8, AKE30B, AKE30LI, AKE35B, AKE40B, GKE35BC, GKE40BC, PKE25, PKE30B, Cub Cadet CS33/8 LP6, Dolmar ES6, ES40, ES-152A, ES-162A, ES-172A, PS-33, PS34, PS45, PS-330, PS-340, PS390, PS-401, PS-3300TH, PS3410, Echo CS-285EVL, CS-290EVL, CS305, CS-320EVL, CS-320T/TE5, CS-328, CS-340, CS341, CS-345, CS346, EFCO 125, 131, 132, 3600, 4000, MT350, MT3500, Einhell EK51650, KSE, KSE1435, KSE1635, KSE1640, PES30, PES34, PES35, PES40, Hitachi CS35B, CS280A, CS280B, CS350A, CS350B, Homelite 20AV, 23AV, 27, 3300, 3350, 3550, 3800, 3335, 3850, 4500, 4550, Husqvarna 23, 36, 41, 136, 137, 141, 142, 243, E16, E316, E317, E321, Ikra EKS 1600, EKS1700, EKS1800, KS 1200, KS 1400, KS 1500, KS 1600, KS 2000, John Deere 25EV, 28, 28V, 30, 30V, 35EV, 40V, 200CS, 230CS, CCS36, CS36LE, CS40, CS40LE, CS40V, Makita 5012, 5014, 5016, BUC250RDE, BUC122RFE, DCS330S, DCS340, DCS341, DCS350, McCulloch EB 356a, EB 358a, MCC1435A, MCC1635A, MCC1840B, MS 354a, MXC1840D, MXC1840DK, Oleo-Mac 931, 932, GS35, GS350, Partner 330, 335, 340, 345, 350, 351, 360, 365, 370, 385, 395, P 390, P 420, Poulan 25A, 1420, 1630, 1800, 2000, 2300AV, 2300CVA, ES350, Micro25, P600, P3314, P3314WS, P3416, P4018WT, PLN1514, Ryobi PCN 3335, APR02, Shindaiwa 120, 140, 150E, 160, 269TS, 320TS, 358TS, A090B, A100C, A102, A103, A104P, A105B, A107, A110, A110P, Tas Tanaka 290, 300, ECS320, ECS330, ECS360, ECS3301, ECS3351, ECS3500, Zenoah G300T, G310TS, G320 AVS, G3800AVS-14, G3800AVS-16
22BARRA-001CA	HOMELITE, JOHN DEERE, McCULLOCH, SEARS, CRAFTSMAN
22BARRA-002CA	Alpina P660, P680, P700, P750, P.800, Prof-700, Prof-800, Castor CP-700, CP-750, CP-800, Dolmar PS4600, PS5000, PS5105, PS-6400, PS-7300, PS-7900, PS9000, PS9010, Husqvarna 65, 66, 77, 70, 160, 260, 268, 272, 272, 281, 285, 288, 365, 372, 380, 385, 394, 395, 390, 480, 562XP, 570, 575, 575XP, 576XP, 1100, 2101, 3120, Makita DCS460, DCS500, DCS4600, DCS5030, DCS-6400, DCS6401, DCS-7300, DCS7301, DCS-7900, DCS9000, DCS9010, DCS79001, Poulan 415, 425, 445, 475, 505.
22BARRA-002CA	Alpina P660, P680, P700, P750, P.800, Prof-700, Prof-800, Castor CP-700, CP-750, CP-800, Dolmar PS4600, PS5000, PS5105, PS-6400, PS-7300, PS-7900, PS9000, PS9010, Husqvarna 65, 66, 77, 70, 160, 260, 268, 272, 272, 281, 285, 288, 365, 372, 380, 385, 394, 395, 390, 480, 562XP, 570, 575, 575XP, 576XP, 1100, 2101, 3120, Makita DCS460, DCS500, DCS4600, DCS5030, DCS-6400, DCS6401, DCS-7300, DCS7301, DCS-7900, DCS9000, DCS9010, DCS79001, Poulan 415, 425, 445, 475, 505.
22SPROCK037HR 22SPROCK053WI	HUSQVARNA 340, 40; McCULLOCH 110, 310, Mastercraft 54-5720, 54-5721, 54-5722, McCulloch 1-10, 2-10, 3-10, 4-10, 5-10, 6-10, 7-10, 8-10, 9-10, 10-10, 515, 605, 610, 650, 655, 700, 805, 850, 855, Pro Mac 55, Pro Mac 60, Montgomery Ward TMY24062, TMY24064, TMY24066, TMY24068, Craftsman 41554, 41556, 41558
22SPROCK059WI	Stihl 017, 018, 018 C, 019, 021, 023, 023C, 025, MS 210, MS 230, MS250
22SPROCK010WI	HUSQVARNA 181, 185, 281, 285, 288, 298, 394, 394XP, 395, 395XP, 395XPG, 395XPW, 1100, 2100, 2101, 2101XP
22SPROCK046WI	HUSQVARNA 36, 41, 1362101, 2101XP
22SPROCK047WI	HUSQVARNA 50, 51, 55, 55 Rancher, 154, 254 (before S/N 345-1001), 262
22SPROCK048WI	HUSQVARNA 77, 385XP, 385XPG, 390XP, 390XPW
22SPROCK049WI	HUSQVARNA 625 (after S/N 0510123), 630 (after S/N 0510000), 630 Super (after S/N 0510000), 630 West Coast (after S/N 0510000), 670 (after S/N 0510153)
22SPROCK050WI	HUSQVARNA 2065, 2071, 2165, CS2165, CS2166, CS2171, CS2171WH, CS2172
22SPROCK051WI	HUSQVARNA 2095

## ■ Aplicaciones Carlton

Código	Aplicación
22SPROCK057WI	OLEO-MAC 261, 482
22SPROCK060WI	6-100961X, .325 x 7
22SPROCK061WI	STIHL 029, 034, 034 Super, 036, 039, MS 290, MS 310, MS311, MS 360, MS 390, MS391
22SPROCK062WI	STIHL 024, 026, (after SN# 25809074), MS 240, MS 260, MS 260 Pro, MS 270, MS270C .325" 7 SMALL 7 SR7-11892 6-100791X
22SPROCK067WI	6-106114, 3/8 x 6

Para mayor información de nuestros productos  
puede contactarnos a los teléfonos:

**TEL: 99 99 81 52 32**

**CEL: 99 9342 63 58**

**ventas@peskador.com**

**CALLE 60 # 37D ÁGUILAS DE CHUBURNA  
(BODEGA 7 INT. 2) MÉRIDA, YUCATÁN.**

**HORARIO DE LUNES A VIERNES**

**8:00 AM - 5:30 PM**

**SÁBADOS 8:30 AM - 1:00 PM**



  @peskador